

LICOTA™

НОВЫЙ СТАНДАРТ ПРОФЕССИОНАЛОВ



Каталог
2012





Новый стандарт
профессионалов

О торговой марке

LICOTA (ЛИКОТА) – торговая марка, под которой компания PARGET INDUSTRIAL выпускает линейку инструмента для профессионального и промышленного применения.

PARGET INDUSTRIAL – международная компания (США – Тайвань), выпускающая профессиональный инструмент с 1983г. Технологии производства компании основаны на разработках, запатентованных в США и Германии.

LICOTA – это профессиональный инструмент премиум-класса, впервые предложенный на российском рынке по разумной цене. Понятие «инструмент премиум-класса» используется для обозначения самого качественного инструмента, производимого из лучших материалов с применением последних достижений в отрасли, сочетающих в себе высокие технологии и инновации. Такой инструмент, кроме долговечности и надежности, обладает такими качествами как современный дизайн, высокие технические характеристики, улучшенная эргономичность, а также высокий уровень гарантийного сервиса.

В основе ценности инструмента LICOTA лежит стремление к постоянному совершенствованию своей продукции. Самую важную роль в этом процессе играет обратная связь с потребителями. Благодаря отзывам профессионалов из отраслей промышленности, ремонта и обслуживания автомобилей, происходит разработка новых инструментов и комплектаций наборов, совершенствование конструкции уже существующих. LICOTA высоко оценивает мнение своих клиентов и предлагает Вам участвовать в улучшении своей продукции.

За время присутствия на российском рынке инструмент LICOTA заслужил доверие профессионалов, благодаря высокому качеству продукции и концепции близости клиенту. Новая торговая марка популярна как среди небольших ремонтных мастерских и увлеченных автолюбителей, так и со стороны промышленных предприятий, крупных сетевых и дилерских центров по обслуживанию автомобильного транспорта. Выбор инструмента LICOTA – это залог Вашего успешного роста и развития.



Производитель
профессионального
инструмента с 1983г.

ZERTIFIKAT ♦ CERTIFICATE ♦ 認証証書 ♦ CERTIFICADO ♦ CERTIFICAT



CERTIFICATE

The Certification Body
of TÜV SÜD Asia Pacific Ltd. TÜV SÜD Group
certifies that



Parget Industrial Co., Ltd.
22nd Floor, 787 Chung Ming South Road,
Taichung City, Taiwan.

has established and applies
a Quality Management System for

Distribution Service of Hand Tools, Air Tools and Auto Tools

An audit was performed, Report No. **20041559**
Proof has been furnished that the requirements
according to

ISO 9001:2008

are fulfilled. The certificate is valid until **2013-02-09**
Certificate Registration No. **TUV100 02 1462**
2010-02-10



TÜV SÜD Korea Ltd. • 12F, "KL85" Bldg., #60, Yoido-Dong, Youngdeungpo-Gu • 150-763 Seoul • Korea



Certification Body
of TÜV SÜD Asia Pacific Ltd.
TÜV SÜD Group



Accreditation by the Joint Accreditation System
of Australia and New Zealand, Ltd.
www.jas-anz.com.au/register

TUV®

Изображения, описания и сопутствующая информация предоставляются вам для удобства. Поставляемый товар может отличаться от представленного в каталоге, так как производитель оставляет за собой право менять внешний вид и технические характеристики товара. Пожалуйста, уточняйте необходимую информацию у дилеров.

ОГЛАВЛЕНИЕ

О торговой марке	стр. 2
Оглавление	стр. 4
Указатель артикулов	стр. 8

Система хранения инструментов стр. 21

Инструментальные тележки	стр. 22
Инструментальные тележки с ложементами	стр. 24
Ящик с комплектом инструмента	стр. 27
Ложементы EVA	стр. 28
Ложементы пластик	стр. 31

Ручной инструмент стр. 39

Наборы торцевых головок	
Размер привода 1/4"	стр. 40
Размер привода 3/8"	стр. 43
Размер привода 1/2"	стр. 44
Размер привода 1/4" и 1/2"	стр. 46
Размер привода 3/4"	стр. 48
Наборы инструментов	стр. 49
Переводная таблица дюймовых и метрических размеров	стр. 53
Основные виды профилей торцевых головок	стр. 54
Головки торцевые	
Рабочий профиль 6 граней	стр. 55
Рабочий профиль 12 граней	стр. 58
Рабочий профиль Spline	стр. 61
Рабочий профиль E-профиль	стр. 63
Головки и ключи свечные	стр. 64
Головки торцевые с вставками	стр. 66
Аксессуары для торцевых головок	стр. 69
Основные виды профилей бит	стр. 71
Биты	
Размер привода 1/4" HEX	стр. 72
Размер привода 5/16" HEX	стр. 73
Размер привода 10 мм HEX	стр. 73

Аксессуары для бит	стр. 74
Наборы бит	стр. 76
Воротки	стр. 78
Трещотки	стр. 80
Динамометрический инструмент	стр. 84
Ключи гаечные	
Ключи гаечные	стр. 87
Наборы гаечных ключей	стр. 93
Ключи трещоточные	стр. 97
Наборы трещоточных ключей	стр. 98
Ключи серповидные	стр. 100
Ключи Г-образные	стр. 100
Наборы Г-образных ключей	стр. 101
Отвертки	
Отвертки	стр. 103
Наборы отверток	стр. 110
Шарнирно-губцевый инструмент	
Шарнирно-губцевый инструмент	стр. 112
Съемники стопорных колец	стр. 117
Ручные тиски струбцина	стр. 118
Молотки и кувалды	стр. 120
Ударно-режущий инструмент	
Ударно-режущий инструмент	стр. 121
Наборы ударно-режущего инструмента	стр. 123
Режущий инструмент	стр. 124
Прочее	стр. 126
Заклепочники	стр. 127
Инструмент для электрики	стр. 128
Зеркала, магниты, захваты	стр. 131

Специальный инструмент стр. 133

Универсальные съемники	стр. 134
Ремонт ходовой части	
Шаровые соединения и рулевое управление	стр. 140
ШРУСы	стр. 144
Ступицы	стр. 145
Подшипники и втулки	стр. 147
Пружины и амортизаторы	стр. 153
Тормозная система	стр. 156

Трансмиссия	стр. 161
Съемники фильтров и масляных пробок	стр. 162
Система зажигания	стр. 166
Система выпуска	стр. 168
Форсунки и датчики	стр. 168
Топливные магистрали, система охлаждения	стр. 170
Зажимы для шлангов	стр. 172
Клещи для хомутов шлангов	стр. 172
Газораспределительный механизм	стр. 174
Блок цилиндров	стр. 179
Обслуживание ГРМ	
Универсальные приспособления и фиксаторы	стр. 181
Обслуживание двигателей BMW	стр. 185
Обслуживание двигателей VW-Audi	стр. 190
Обслуживание двигателей Volvo	стр. 195
Обслуживание двигателей Ford	стр. 196
Обслуживание двигателей Opel, GM	стр. 198
Обслуживание двигателей Renault, PSA	стр. 199
Обслуживание двигателей Азиатских производителей	стр. 200
Диагностические приборы	
Компрессометры бензиновые	стр. 201
Компрессометры дизельные	стр. 202
Диагностика давления масла	стр. 206
Диагностика топливных систем	стр. 206
Прочие диагностические приборы	стр. 208
Инструмент для диагностики и ремонта электрики	стр. 212
Работа с резьбовыми соединениями	стр. 217

Кузовной инструмент и гаражное оборудование	стр. 221
Арматурный инструмент	стр. 222
Монтажки	стр. 225
Правки для кузовных работ	стр. 226
Молотки рихтовочные	стр. 228
Кузовные зажимы	стр. 229
Стяжки механические и обратные молотки	стр. 230
Прочие кузовные инструменты	стр. 231

Гидравлическое оборудование	
Гидравлический инструмент	стр. 233
Трансмиссионные стойки	стр. 237
Прочее	стр. 238
Сбор и раздача технических жидкостей	стр. 239

Пневматический инструмент	стр. 241
Гайковерты пневматические	
Размер привода 1/2"	стр. 242
Размер привода 3/4"	стр. 245
Размер привода 1"	стр. 247
Трещотки пневматические	стр. 252
Дрели пневматические	стр. 253
Шарошницы пневматические	стр. 256
Кузовной пневмоинструмент	стр. 258
Шлифовальные пневматические машинки	
Углошлифовальные машинки пневматические	стр. 260
Шлифовальные машинки пневматические	стр. 260
Краскопульты	стр. 262
Молотки пневматические	стр. 263
Шприцы пневматические	
Шприцы для смазки	стр. 265
Шприцы для герметика	стр. 265
Продувочные пистолеты и подкачка шин	стр. 266
Шланги пневматические	стр. 267
Оборудование для подготовки воздуха	стр. 268
Разъемы и фитинги	стр. 270
Головки торцевые ударные	
Размер привода 1/2"	стр. 272
Размер привода 3/4"	стр. 273
Размер привода 1"	стр. 275
Размер привода 1" - 1/2"	стр. 277
Аксессуары для ударных головок	стр. 278
Наборы торцевых головок ударных	стр. 279
Схема подключения воздушной линии	стр. 282
Для заметок	стр. 283
Гарантийные обязательства	стр. 288

УКАЗАТЕЛЬ АРТИКУЛОВ

020PF	стр. 270	A4023	стр. 272	A6030L	стр. 274	A8028	стр. 275
020PH	стр. 270	A4023L	стр. 272	A6032	стр. 273	A8028L	стр. 276
020PM	стр. 270	A4024	стр. 272	A6032L	стр. 274	A8029	стр. 275
025PH	стр. 270	A4024L	стр. 272	A6033	стр. 273	A8029L	стр. 276
030PF	стр. 270	A4025	стр. 272	A6033L	стр. 274	A8030	стр. 275
030PH	стр. 270	A4025L	стр. 272	A6034	стр. 273	A8030L	стр. 276
030PM	стр. 270	A4026	стр. 272	A6034L	стр. 274	A8031	стр. 275
040PF	стр. 270	A4026L	стр. 272	A6035	стр. 273	A8031L	стр. 276
040PH	стр. 270	A4027	стр. 272	A6035L	стр. 274	A8032	стр. 275
040PM	стр. 270	A4027L	стр. 272	A6036	стр. 273	A8032L	стр. 276
2BP20091DPS	стр. 101	A4028	стр. 272	A6036L	стр. 274	A8033	стр. 275
2BP30091DPS	стр. 101	A4028L	стр. 272	A6037	стр. 273	A8033L	стр. 276
2HW20091DPS	стр. 101	A4029	стр. 272	A6037L	стр. 274	A8034	стр. 275
2HW30091DPS	стр. 101	A4029L	стр. 272	A6038	стр. 273	A8034L	стр. 276
2TF20091DPM	стр. 102	A4030	стр. 272	A6038L	стр. 274	A8035	стр. 275
2TF30091DPM	стр. 102	A4030L	стр. 272	A6041	стр. 273	A8035L	стр. 276
2TX20091DPM	стр. 102	A4030WL	стр. 273	A6041L	стр. 274	A8036	стр. 275
2TX30091DPM	стр. 102	A4032	стр. 272	A6043	стр. 273	A8036L	стр. 276
A4008	стр. 272	A4032L	стр. 272	A6043L	стр. 274	A8037	стр. 275
A4008L	стр. 272	A4032WL	стр. 273	A6046	стр. 273	A8037L	стр. 276
A4009	стр. 272	A4036L	стр. 272	A6046L	стр. 274	A8038	стр. 275
A4009L	стр. 272	A4036WL	стр. 273	A6050	стр. 273	A8038L	стр. 276
A4010	стр. 272	A4038L	стр. 272	A6050L	стр. 274	A8039	стр. 275
A4010L	стр. 272	A4MDM18	стр. 146	A6054	стр. 273	A8039L	стр. 276
A4011	стр. 272	A6017	стр. 273	A6055	стр. 273	A8040	стр. 275
A4011L	стр. 272	A6019	стр. 273	A6060	стр. 273	A8040L	стр. 276
A4012	стр. 272	A6019L	стр. 274	A6065	стр. 273	A8041	стр. 275
A4012L	стр. 272	A6020	стр. 273	A6070	стр. 273	A8041L	стр. 276
A4013	стр. 272	A6020L	стр. 274	A6MLH14	стр. 274	A8042	стр. 275
A4013L	стр. 272	A6021	стр. 273	A6MLH17	стр. 274	A8042L	стр. 276
A4014	стр. 272	A6021L	стр. 274	A6MLH21	стр. 274	A8043	стр. 275
A4014L	стр. 272	A6022	стр. 273	A8017	стр. 275	A8043L	стр. 276
A4015	стр. 272	A6022L	стр. 274	A8019	стр. 275	A8044	стр. 275
A4015L	стр. 272	A6023	стр. 273	A8019L	стр. 276	A8046	стр. 275
A4016	стр. 272	A6023L	стр. 274	A8021	стр. 275	A8046L	стр. 276
A4016L	стр. 272	A6024	стр. 273	A8021L	стр. 276	A8047	стр. 275
A4017	стр. 272	A6024L	стр. 274	A8022	стр. 275	A8047L	стр. 276
A4017L	стр. 272	A6025	стр. 273	A8022L	стр. 276	A8048	стр. 275
A4018	стр. 272	A6025L	стр. 274	A8023	стр. 275	A8048L	стр. 276
A4018L	стр. 272	A6026	стр. 273	A8023L	стр. 276	A8049	стр. 275
A4019	стр. 272	A6026L	стр. 274	A8024	стр. 275	A8049L	стр. 276
A4019L	стр. 272	A6027	стр. 273	A8024L	стр. 276	A8050	стр. 275
A4020	стр. 272	A6027L	стр. 274	A8025	стр. 275	A8050L	стр. 276
A4020L	стр. 272	A6028	стр. 273	A8025L	стр. 276	A8051	стр. 275
A4021	стр. 272	A6028L	стр. 274	A8026	стр. 275	A8051L	стр. 276
A4021L	стр. 272	A6029	стр. 273	A8026L	стр. 276	A8052	стр. 275
A4022	стр. 272	A6029L	стр. 274	A8027	стр. 275	A8052L	стр. 276
A4022L	стр. 272	A6030	стр. 273	A8027L	стр. 276	A8053	стр. 275

A8054	стр. 275	A90068	стр. 277	ACK-274012	стр. 36	ACK-384028	стр. 31
A8054L	стр. 276	A90070	стр. 277	ACK-381001	стр. 25	ACK-E38101	стр. 26
A8055	стр. 275	A90073	стр. 277	ACK-381001	стр. 38	ACK-E38101	стр. 28
A8055L	стр. 276	A90075	стр. 277	ACK-381001	стр. 244	ACK-E38301	стр. 26
A8056	стр. 275	A90078	стр. 277	ACK-382002	стр. 25	ACK-E38301	стр. 28
A8056L	стр. 276	A90080	стр. 277	ACK-382002	стр. 34	ACK-E38302	стр. 26
A8057	стр. 275	A90085	стр. 277	ACK-382003	стр. 35	ACK-E38302	стр. 29
A8057L	стр. 276	A90090	стр. 277	ACK-382004	стр. 34	ACK-E38303	стр. 26
A8058	стр. 275	A90095	стр. 277	ACK-382004	стр. 25	ACK-E38303	стр. 29
A8058L	стр. 276	A90100	стр. 277	ACK-384001	стр. 31	ACK-E38304	стр. 26
A8059	стр. 275	A90105	стр. 277	ACK-384001	стр. 25	ACK-E38305	стр. 26
A8059L	стр. 276	A90110	стр. 277	ACK-384002	стр. 25	ACK-E38306	стр. 26
A8060	стр. 275	A90115	стр. 277	ACK-384002	стр. 31	ACK-E38306	стр. 29
A8060L	стр. 276	A90120	стр. 277	ACK-384003	стр. 32	ACK-E38307	стр. 26
A8062	стр. 275	A90125	стр. 277	ACK-384003	стр. 25	ACK-E38307	стр. 30
A8063	стр. 275	AAD-A230	стр. 70	ACK-384004	стр. 32	ACK-E38308	стр. 26
A8063L	стр. 276	AAD-A320	стр. 70	ACK-384004	стр. 25	ACK-E38308	стр. 30
A8065	стр. 275	AAD-A340	стр. 70	ACK-384005	стр. 25	ACK-E38309	стр. 26
A8065L	стр. 276	AAD-A430	стр. 70	ACK-384005	стр. 32	ACK-E38309	стр. 30
A8067	стр. 275	AAD-A460	стр. 70	ACK-384006	стр. 25	ACK-E38304	стр. 29
A8068	стр. 275	AAD-A640	стр. 70	ACK-384006	стр. 33	ACK-E38305	стр. 29
A8068L	стр. 276	AAD-M340	стр. 70	ACK-384007	стр. 32	ACP-10001	стр. 129
A8070	стр. 275	AAD-M346K	стр. 70	ACK-384007	стр. 25	ACP-10001	стр. 216
A8070L	стр. 276	AAD-M460	стр. 70	ACK-384008	стр. 25	ACP-20001	стр. 128
A8073	стр. 275	AAD-M680	стр. 70	ACK-384008	стр. 34	ACP-20001	стр. 215
A8075	стр. 275	AAD-P460	стр. 279	ACK-384009	стр. 25	ACP-30001C	стр. 128
A8075L	стр. 276	AAD-P640	стр. 279	ACK-384009	стр. 36	ACP-30001C	стр. 215
A8076	стр. 275	AAD-P680	стр. 279	ACK-384010	стр. 25	ACP-3A	стр. 129
A8078	стр. 275	AAD-P860	стр. 279	ACK-384010	стр. 36	ACP-3A	стр. 216
A8080	стр. 275	AAP-ASK01	стр. 123	ACK-384011	стр. 37	ACP-3C	стр. 129
A8080L	стр. 276	ABD-70000	стр. 72	ACK-384011	стр. 25	ACP-3C	стр. 216
A8085	стр. 275	ABD-70001	стр. 76	ACK-384012	стр. 25	AEB-A210	стр. 69
A8085L	стр. 276	ABD-70003	стр. 40	ACK-384012	стр. 36	AEB-A412	стр. 69
A8089	стр. 275	ABD-73003	стр. 111	ACK-384013	стр. 25	AEB-A415	стр. 69
A8090	стр. 275	ABR-230016	стр. 65	ACK-384013	стр. 35	AEB-A418	стр. 69
A8090L	стр. 276	ABR-230021	стр. 65	ACK-384014	стр. 35	AEB-A420	стр. 69
A8092	стр. 275	ABR-34503	стр. 79	ACK-384014	стр. 25	AEB-A424	стр. 69
A8095	стр. 275	ABR-36004	стр. 79	ACK-384015	стр. 35	AEB-A430	стр. 69
A90030	стр. 277	ABS-80001	стр. 76	ACK-384015	стр. 25	AEB-A436	стр. 69
A90032	стр. 277	ABS-80002	стр. 77	ACK-384017	стр. 25	AEB-A608	стр. 69
A90035	стр. 277	abs-80004	стр. 47	ACK-384017	стр. 34	AEB-A616	стр. 69
A90036	стр. 277	ABS-80004	стр. 77	ACK-384018	стр. 25	AEB-C202	стр. 69
A90038	стр. 277	ABS-80006	стр. 77	ACK-384018	стр. 33	AEB-C204	стр. 69
A90041	стр. 277	ABS-80007	стр. 76	ACK-384019	стр. 33	AEB-C207	стр. 69
A90046	стр. 277	ABS-80009	стр. 77	ACK-384019	стр. 25	AEB-C210	стр. 69
A90050	стр. 277	AC-081450	стр. 267	ACK-384020	стр. 25	AEB-C303	стр. 69
A90054	стр. 277	AC-101650	стр. 267	ACK-384020	стр. 37	AEB-C306	стр. 69
A90055	стр. 277	AC-121850	стр. 267	ACK-384021	стр. 25	AEB-C402	стр. 69
A90058	стр. 277	ACK-274005	стр. 33	ACK-384021	стр. 37	AEB-C403	стр. 69
A90060	стр. 277	ACK-274006	стр. 37	ACK-384022	стр. 38	AEB-C405	стр. 69
A90062	стр. 277	ACK-274007	стр. 33	ACK-384023	стр. 38	AEB-C410	стр. 69
A90065	стр. 277	ACK-274011	стр. 33	ACK-384027	стр. 32	AEB-H202	стр. 69

ATF-5211A	стр. 144	ATG-6195	стр. 229	ATG-8017	стр. 226	ATN-1043	стр. 132	ATS-4024	стр. 159	ATS-4053S2-10	стр. 235	AWT-EBS1415	стр. 89	AWT-ERS23	стр. 87
ATF-5211B	стр. 68	ATG-6200	стр. 229	ATG-8018	стр. 226	ATN-1046	стр. 111	ATS-4042B	стр. 237	ATS-4053S2-11	стр. 235	AWT-EBS1417	стр. 89	AWT-ERS24	стр. 87
ATF-5211B	стр. 144	ATG-6201	стр. 229	ATG-8019	стр. 226	ATN-1055	стр. 132	ATS-4045	стр. 237	ATS-4053S2-12	стр. 235	AWT-EBS1617	стр. 89	AWT-ERS25	стр. 87
ATF-5211C	стр. 68	ATG-6202	стр. 229	ATG-8020	стр. 226	ATN-1056	стр. 132	ATS-4051S1	стр. 233	ATS-4053S2-13	стр. 235	AWT-EBS1719	стр. 89	AWT-ERS26	стр. 87
ATF-5211C	стр. 144	ATG-6203	стр. 229	ATG-8021	стр. 226	ATN-1057	стр. 132	ATS-4051S1-01	стр. 233	ATS-4053S2-14	стр. 235	AWT-EBS1819	стр. 89	AWT-ERS27	стр. 87
ATF-5211D	стр. 68	ATG-6204	стр. 229	ATG-8022	стр. 226	ATP-2042	стр. 212	ATS-4051S1-02	стр. 233	ATS-4053S2-15	стр. 235	AWT-EBS1921	стр. 89	AWT-ERS28	стр. 87
ATF-5211D	стр. 144	ATG-6217	стр. 230	ATG-8023	стр. 226	ATP-2047	стр. 212	ATS-4051S1-03	стр. 233	ATS-4053S2-16	стр. 235	AWT-EBS2224	стр. 89	AWT-ERS29	стр. 87
ATF-5213	стр. 68	ATG-6218	стр. 230	ATG-8024	стр. 226	ATP-2067	стр. 201	ATS-4051S1-04	стр. 233	ATS-4053S2-17	стр. 235	AWT-EBS2427	стр. 89	AWT-ERS30	стр. 87
ATF-5213	стр. 165	ATG-6226	стр. 214	ATG-8025	стр. 226	ATP-2071	стр. 202	ATS-4051S1-05	стр. 233	ATS-4053S2-18	стр. 235	AWT-EBS3032	стр. 89	AWT-ERS32	стр. 87
ATF-5213A	стр. 68	ATG-6226	стр. 224	ATG-8026	стр. 226	ATP-2071A	стр. 202	ATS-4051S1-06	стр. 233	ATS-4053S2-19	стр. 235	AWT-EBSK01	стр. 96	AWT-ERS33	стр. 87
ATF-5214	стр. 146	ATG-6229	стр. 214	ATG-8027	стр. 226	ATP-2071A-P1	стр. 202	ATS-4051S1-07	стр. 233	ATS-4053S2-20	стр. 235	AWT-EDS0809	стр. 89	AWT-ERS34	стр. 87
ATF-5225	стр. 169	ATG-6229	стр. 224	ATG-8028	стр. 227	ATP-2072	стр. 203	ATS-4051S1-08	стр. 233	ATS-4053S2-21	стр. 235	AWT-EDS0810	стр. 89	AWT-ERS35	стр. 87
ATG-6007	стр. 168	ATG-6244	стр. 230	ATG-8029	стр. 227	ATP-2072A	стр. 203	ATS-4051S1-09	стр. 233	ATS-4053S2-22	стр. 235	AWT-EDS1011	стр. 89	AWT-ERS36	стр. 87
ATG-6011	стр. 232	ATG-6252	стр. 224	ATG-8030	стр. 227	ATP-2073	стр. 201	ATS-4051S1-10	стр. 233	ATS-4053S2-23	стр. 235	AWT-EDS1012	стр. 89	AWT-ERS38	стр. 87
ATG-6011	стр. 254	ATG-6253	стр. 118	ATG-8031	стр. 227	ATP-2073A	стр. 201	ATS-4051S1-11	стр. 233	ATS-4053S2-24	стр. 235	AWT-EDS1213	стр. 89	AWT-ERS41	стр. 87
ATG-6031	стр. 223	ATG-6258	стр. 231	ATG-8032	стр. 227	ATP-2074	стр. 206	ATS-4051S1-12	стр. 233	ATS-4053S2-25	стр. 235	AWT-EDS1214	стр. 89	AWT-ERS42	стр. 87
ATG-6033	стр. 223	ATG-6260	стр. 214	ATG-8033	стр. 227	ATP-2075	стр. 201	ATS-4051S1-13	стр. 233	ATS-4053S2-26	стр. 235	AWT-EDS1214	стр. 89	AWT-ERS43	стр. 87
ATG-6043A	стр. 223	ATG-6260	стр. 224	ATG-8036	стр. 227	ATP-2077	стр. 203	ATS-4051S1-14	стр. 233	ATS-4053S2-27	стр. 235	AWT-EDS1317	стр. 89	AWT-ERS44	стр. 87
ATG-6048	стр. 214	ATG-6261	стр. 225	ATH-7026	стр. 217	ATP-2078	стр. 204	ATS-4051S1-15	стр. 233	ATS-4053S2-28	стр. 235	AWT-EDS1415	стр. 89	AWT-ERS45	стр. 87
ATG-6048	стр. 224	ATG-6261A	стр. 225	ATH-7026A	стр. 217	ATP-2078A	стр. 204	ATS-4051S1-16	стр. 233	ATS-4053S2-29	стр. 235	AWT-EDS1417	стр. 89	AWT-ERS46	стр. 87
ATG-6062	стр. 222	ATG-6261B	стр. 225	ATH-7026B	стр. 217	ATP-2080	стр. 208	ATS-4051S1-17	стр. 233	ATS-4053S2-30	стр. 235	AWT-EDS1617	стр. 89	AWT-ERS48	стр. 87
ATG-6064	стр. 222	ATG-6261C	стр. 225	ATH-7026C	стр. 217	ATP-2083	стр. 206	ATS-4052S2	стр. 234	ATS-4055	стр. 236	AWT-EDS1719	стр. 89	AWT-ERS50	стр. 87
ATG-6065	стр. 222	ATG-6261D	стр. 225	ATH-7026D	стр. 217	ATP-2085	стр. 209	ATS-4052S2-01	стр. 234	ATS-4056	стр. 236	AWT-EDS1819	стр. 89	AWT-ERSK03	стр. 94
ATG-6065A	стр. 222	ATG-6261E	стр. 225	ATH-7033	стр. 219	ATP-2088	стр. 207	ATS-4052S2-02	стр. 234	ATS-4077	стр. 23	AWT-EDS1922	стр. 89	AWT-ERSK04	стр. 94
ATG-6065K	стр. 222	ATG-6261F	стр. 225	ATH-7033-M10	стр. 219	ATP-2090	стр. 206	ATS-4052S2-03	стр. 234	ATS-4084B	стр. 238	AWT-EDS2224	стр. 89	AWT-ERSK05	стр. 93
ATG-6066	стр. 222	ATG-6261G	стр. 225	ATH-7033-M12	стр. 219	ATP-2091	стр. 207	ATS-4052S2-04	стр. 234	ATS-4119	стр. 238	AWT-EDS2427	стр. 89	Awt-ersk06	стр. 47
ATG-6093	стр. 223	ATG-6261H	стр. 225	ATH-7033-M5	стр. 219	ATP-2092	стр. 209	ATS-4052S2-05	стр. 234	ATS-4136	стр. 238	AWT-EDS2730	стр. 89	AWT-ERSK06	стр. 93
ATG-6132	стр. 222	ATG-6261J	стр. 225	ATH-7033-M6	стр. 219	ATP-2094	стр. 210	ATS-4052S2-06	стр. 234	ATS-4226	стр. 159	AWT-EDS3032	стр. 89	AWT-ESF06	стр. 88
ATG-6135	стр. 222	ATG-6263	стр. 222	ATH-7033-M8	стр. 219	ATP-2095	стр. 210	ATS-4052S2-07	стр. 234	ATS-4231	стр. 159	AWT-EDS3236	стр. 89	AWT-ESF07	стр. 88
ATG-6137	стр. 222	ATG-6269	стр. 230	ATK-8061	стр. 136	ATP-2097	стр. 208	ATS-4052S2-08	стр. 234	ATS-4232	стр. 240	AWT-EDS3641	стр. 89	AWT-ESF08	стр. 88
ATG-6144	стр. 225	ATG-6279	стр. 227	ATK-8079	стр. 212	ATP-2100	стр. 206	ATS-4052S2-09	стр. 234	ATS-4233	стр. 240	AWT-EDS4146	стр. 89	AWT-ESF09	стр. 88
ATG-6144A	стр. 225	ATG-6297	стр. 222	ATK-8086	стр. 212	ATP-2102	стр. 209	ATS-4052S2-10	стр. 234	ATS-9301	стр. 244	AWT-EDS4650	стр. 89	AWT-ESF10	стр. 88
ATG-6144B	стр. 225	ATG-6314	стр. 126	ATM-0023	стр. 171	ATP-2106B	стр. 202	ATS-4052S2-11	стр. 234	AUJ-A2040	стр. 70	AWT-EDSK01	стр. 95	AWT-ESF11	стр. 88
ATG-6144C	стр. 225	ATG-6318	стр. 231	ATM-0033	стр. 172	ATP-2110A	стр. 210	ATS-4052S2-12	стр. 234	AUJ-A3055	стр. 70	AWT-EKFK02	стр. 95	AWT-ESF12	стр. 88
ATG-6144D	стр. 225	ATG-6318A	стр. 231	ATM-0037	стр. 171	ATP-2118	стр. 160	ATS-4052S2-13	стр. 234	AUJ-A4078	стр. 70	AWT-EPFK04	стр. 94	AWT-ESF13	стр. 88
ATG-6146	стр. 225	ATG-6318B	стр. 231	ATM-0047	стр. 172	ATP-2118	стр. 211	ATS-4052S2-14	стр. 234	AUJ-A6104	стр. 70	AWT-ERS06	стр. 87	AWT-ESF14	стр. 88
ATG-6146A	стр. 225	ATG-6324	стр. 225	ATM-0048	стр. 172	ATP-2167	стр. 207	ATS-4052S2-15	стр. 234	AUJ-P4072	стр. 278	AWT-ERS07	стр. 87	AWT-ESF15	стр. 88
ATG-6146B	стр. 225	ATG-6324A	стр. 225	ATM-0049	стр. 173	ATP-2171	стр. 207	ATS-4052S2-16	стр. 234	AUJ-P6115	стр. 278	AWT-ERS08	стр. 87	AWT-ESF16	стр. 88
ATG-6146C	стр. 225	ATG-6324B	стр. 225	ATM-0050	стр. 173	ATP-2176	стр. 205	ATS-4052S2-17	стр. 234	AUJ-P8130	стр. 278	AWT-ERS09	стр. 87	AWT-ESF17	стр. 88
ATG-6146D	стр. 225	ATG-6324C	стр. 225	ATM-0057	стр. 174	ATP-2176-145C	стр. 205	ATS-4053-B	стр. 229	AWT-30105A	стр. 86	AWT-ERS10	стр. 87	AWT-ESF18	стр. 88
ATG-6156	стр. 223	ATG-6324D	стр. 225	ATM-0067	стр. 173	ATP-2177	стр. 204	ATS-4053S2	стр. 235	AWT-30105C	стр. 86	AWT-ERS11	стр. 87	AWT-ESF19	стр. 88
ATG-6158	стр. 223	ATG-6325A	стр. 231	ATM-0074	стр. 172	ATP-2181	стр. 210	ATS-4053S2-01	стр. 235	AWT-30107	стр. 86	AWT-ERS12	стр. 87	AWT-ESF20	стр. 88
ATG-6159	стр. 179	ATG-6326A	стр. 231	ATM-0085	стр. 171	ATP-2182	стр. 212	ATS-4053S2-01	стр. 236	AWT-30108	стр. 86	AWT-ERS13	стр. 87	AWT-ESF21	стр. 88
ATG-6159	стр. 223	ATG-6329C	стр. 160	ATM-0087	стр. 172	ATP-2184	стр. 205	ATS-4053S2-02	стр. 235	AWT-30127CNM	стр. 102	AWT-ERS14	стр. 87	AWT-ESF22	стр. 88
ATG-6159A	стр. 179	ATG-8002	стр. 228	ATM-0091	стр. 174	ATP-2185	стр. 211	ATS-4053S2-02	стр. 236	AWT-35037-10"	стр. 91	AWT-ERS15	стр. 87	AWT-ESF23	стр. 88
ATG-6159A	стр. 223	ATG-8003	стр. 228	ATM-A340	стр. 70	ATP-2192	стр. 212	ATS-4053S2-03	стр. 235	AWT-35037-8"	стр. 91	AWT-ERS16	стр. 87	AWT-ESF24	стр. 88
ATG-6180E	стр. 227	ATG-8004	стр. 228	ATN-1008	стр. 131	ATR-3032	стр. 218	ATS-4053S2-04	стр. 235	AWT-EAFK01	стр. 95	AWT-ERS17	стр. 87	AWT-ESF25	стр. 88
ATG-6189	стр. 229	ATG-8006	стр. 228	ATN-1016C	стр. 131	ATR-3075120	стр. 225	ATS-4053S2-05	стр. 235	AWT-EBS0809	стр. 89	AWT-ERS18	стр. 87	AWT-ESF26	стр. 88
ATG-6190	стр. 229	ATG-8007	стр. 228	ATN-1017	стр. 131	ATR-3075124	стр. 225	ATS-4053S2-06	стр. 235	AWT-EBS0810	стр. 89	AWT-ERS19	стр. 87	AWT-ESF27	стр. 88
ATG-6191	стр. 229	ATG-8008	стр. 228	ATN-1024	стр. 131	ATS-4001	стр. 208	ATS-4053S2-07	стр. 235	AWT-EBS1011	стр. 89	AWT-ERS20	стр. 87	AWT-ESF28	стр. 88
ATG-6192	стр. 229	ATG-8012	стр. 228	ATN-1027	стр. 131	ATS-4008	стр. 240	ATS-4053S2-08	стр. 235	AWT-EBS1012	стр. 89	AWT-ERS21	стр. 87	AWT-ESF29	стр. 88
ATG-6194	стр. 229	ATG-8016	стр. 226	ATN-1042	стр. 131	ATS-4023	стр. 240	ATS-4053S2-09	стр. 235	AWT-EBS1213	стр. 89	AWT-ERS22	стр. 87	AWT-ESF30	стр. 88

PAP-C616B	стр. 268
PAP-C616C	стр. 268
PAP-D004	стр. 266
PAP-D029	стр. 265
PAP-D031	стр. 266
PAP-D031-25	стр. 266
PAP-D031-35	стр. 266
PAP-D036-9	стр. 265
PAP-D043-10P	стр. 266
PAP-D057-4	стр. 266
PAR-02011	стр. 252
PAR-02013	стр. 252
PAR-04007	стр. 253
PAR-04015	стр. 253
PAS-10067-6-2.5	стр. 261
PAS-10067-6-5.0	стр. 261
PAS-10067-6AH	стр. 261
PAS-10067-6BH	стр. 261
PAS-20006	стр. 260
PAT-A0003	стр. 258
PAT-A0003-T	стр. 258
PAT-A0003-T18	стр. 258
PAT-A0003-T24	стр. 258
PAT-A0003-T32	стр. 258
PAT-C0001A	стр. 260
PAT-K0(03-14)	стр. 259
PAT-K007K	стр. 259
PAT-P0001	стр. 258
PAT-S0005	стр. 258
PAV-00005K	стр. 259
PAW-04004 (KI-857)	стр. 242
PAW-04006R	стр. 242
PAW-04006RK2	стр. 244
PAW-04045H	стр. 243
PAW-04048	стр. 243
PAW-06002	стр. 245
PAW-06021	стр. 245
PAW-06024	стр. 246
PAW-06026	стр. 246
PAW-10033T	стр. 248
PAW-10033TS	стр. 248
PAW-10035T	стр. 248
PAW-10037HL	стр. 250
PAW-10037L	стр. 250
PAW-10042	стр. 251
PAW-10043L	стр. 249
PAW-10044L	стр. 250
PAW-10045S	стр. 247
PAW-10047L	стр. 251
PAW-10048	стр. 249

PAW-10048S	стр. 249
PAW-10051S	стр. 247
PAW-34C	стр. 64
PAW-SPTLK-1	стр. 65
PAW-TL4-4	стр. 279
PB-0006	стр. 269
PB-0007	стр. 269
PH-1005	стр. 264
PH-1008	стр. 269
PH-1008H	стр. 264
PRO- J4064	стр. 278
PT-K003	стр. 259
PT-K004	стр. 259
PT-K005	стр. 259
PT-K006	стр. 259
PT-K007	стр. 259
PT-K008	стр. 259
PT-K009	стр. 259
PT-K010	стр. 259
PT-K011	стр. 259
PT-K012	стр. 259
PT-K013	стр. 259
PT-K014	стр. 259
SD-0850R	стр. 232
SD-0850R	стр. 254
TAP-50003	стр. 217
TAP-50004	стр. 217
TAP-50042	стр. 123
TBD-00002A	стр. 75
TBD-00008A	стр. 75
TBS-11005	стр. 63
TBS-12185	стр. 68
TBS-12185a	стр. 68
TBS-12225	стр. 76
TBS-22001	стр. 59
TBS-22002	стр. 59
TBS-22003	стр. 59
TBS-22004	стр. 59
TBS-22005	стр. 59
TBS-22006	стр. 59
TCP-10026	стр. 130
TCP-10026	стр. 213
TCP-10054	стр. 128
TCP-10054	стр. 215
TCP-10351	стр. 129
TCP-10351	стр. 216
TCP-10352	стр. 130
TCP-10352	стр. 213
TCP-10353	стр. 129
TCP-10353	стр. 216
TFL-70102	стр. 160
TMS-61004	стр. 238

TMS-61005	стр. 238
TMS-61006	стр. 238
TMS-61006-10"	стр. 238
TSF-70066	стр. 132
TSK-25003	стр. 44
TST-50034	стр. 127
TST-50046	стр. 127
TWT-10005-1/2"	стр. 80
TWT-10005-1/4"	стр. 80
TWT-10005-3/8"	стр. 80
TWT-10068A	стр. 79
TWT-10068B	стр. 79
TWT-10108A	стр. 65
TWT-10108B	стр. 65

СИСТЕМА ХРАНЕНИЯ ИНСТРУМЕНТОВ



ИНСТРУМЕНТАЛЬНЫЕ ТЕЛЕЖКИ

AWX-2601BTS

Инструментальная тележка
6 полок

- Направляющие на подшипниках
- Пластиковая столешница
- Габариты: 670 x 460 x 812 мм
- Габариты с колесами: 670 x 460 x 960 мм
- Размеры 4 полок: 576 x 380 x 75 мм
- Размер 1 полки: 576 x 380 x 154 мм
- Размер секции: 603 x 404 x 234 мм
- Кол-во в упаковке: 1 шт; Вес нетто: 56 кг; Вес брутто: 64 кг



• Цвет: сине-серый



AWX-2601BTS-R

• Цвет: красный



AWX-2601BTS-GREY

• Цвет: серый

AEP-B002B

Инструментальный ящик
5 полок

- Направляющие на подшипниках
- Габариты: 660 x 307 x 427 мм
- Размеры 4 полок: 569 x 275 x 50 мм
- Размеры 1 полки: 569 x 275 x 75 мм
- Кол-во в упаковке: 1 шт; Вес нетто: 23,75 кг; Вес брутто: 27,7 кг

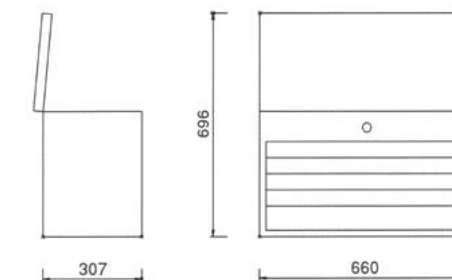

• Цвет: сине-серый

AWX-2603BTS

Инструментальная тележка
7 полок

- Направляющие на подшипниках
- Пластиковая столешница
- Габариты: 670 x 460 x 812 мм
- Габариты с колесами: 670 x 460 x 960 мм
- Размеры 5 полок: 576 x 380 x 75 мм
- Размеры 2 полок: 576 x 380 x 154 мм
- Кол-во в упаковке: 1 шт; Вес нетто: 64 кг; Вес брутто: 72 кг



AWX-2603BTS-R

• Цвет: красный



AWX-2603BTS-GREY

• Цвет: серый

ATS-4077

Тележка с открытыми полками
3 полки, красная

- Толщина стали: основание 1,5 мм; дно ящика 1,2 мм; стенки ящика 0,7 мм
- Высота колеса 103 мм
- Габариты: 720 x 420 x 750 мм
- Вес: 20,2 кг
- Кол-во в упаковке: 1 шт



ИНСТРУМЕНТАЛЬНЫЕ ТЕЛЕЖКИ С ЛОЖЕМЕНТАМИ



AWX-2603BTSK02-R
•Цвет: красный

AWX-2603BTSK02-GREY
•Цвет: серый

AWX-2603BTSK02

Инструментальная тележка с комплектом инструмента
7 полок

377 предметов, ложементы пластик

- Направляющие на подшипниках
- Пластиковая столешница
- Габариты: 670 x 460 x 812 мм
- Габариты с колесами: 670 x 460 x 960 мм
- Размеры 5 полок: 576 x 380 x 75 мм
- Размеры 2 полок: 576 x 380 x 154 мм
- Кол-во в упаковке: 1 шт; Вес нетто: 112,6 кг; Вес брутто: 122 кг

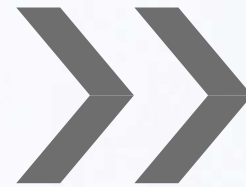

Удобное и мобильное
рабочее место
Тележка 7 полок
377 предметов

1-я полка



ACK-384001 ACK-384002 ACK-384003 ACK-384008

2-я полка



ACK-384007 ACK-384004 ACK-384005 ACK-384006

3-я полка



ACK-384018 ACK-384019 ACK-384017 ACK-384012

4-я полка



ACK-384013 ACK-384014 ACK-384015 ACK-384009

5-я полка



ACK-384020 ACK-384021 ACK-384011 ACK-384010

6-я полка

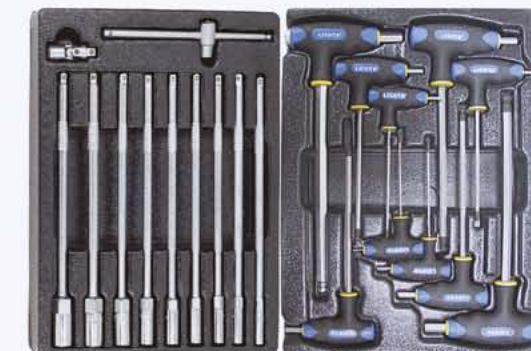

ACK-382004 ACK-382002

7-я полка



ACK-381001

**AWX-2601BTSEK01**

Инструментальная тележка с комплектом инструмента

6 полок

215 предметов, ложементы EVA

- Направляющие на подшипниках
- Пластиковая столешница
- Габариты: 670 x 460 x 812 мм
- Габариты с колесами: 670 x 460 x 960 мм
- Размеры 4 полок: 576 x 380 x 75 мм
- Размер 1 полки: 576 x 380 x 154 мм
- Размер секции: 603 x 404 x 234 мм
- Кол-во в упаковке: 1 шт; Вес нетто: 108 кг; Вес брутто: 112 кг



AWX-2601BTSEK01-R
•Цвет: красный



AWX-2601BTSEK01-GREY
•Цвет: серый

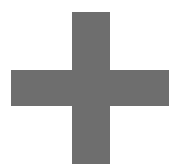

1-я полка



АСК-Е38101

2-я полка



АСК-Е38303

АСК-Е38302

АСК-Е38301

3-я полка



АСК-Е38306

АСК-Е38305

АСК-Е38304

4-я полка



АСК-Е38309

АСК-Е38308

АСК-Е38307

ЯЩИК С КОМПЛЕКТОМ ИНСТРУМЕНТА**АНВ-533К01**

Ящик с набором инструментов

57 предметов

Рабочий профиль торцевых головок: 6 граней

1/2":

- 20 - Головок торцевых: 10, 11, 12, 13, 14, 15, 16, 17, 18, 19, 20, 21, 22, 23, 24, 27, 30, 32, 34, 36 мм
- 1 - Трещотка 72 зуба
- 1 - Вороток шарнирный 450 мм
- 1 - Вороток с бегунком 300 мм
- 3 - Удлиителя: 125, 250 мм, 50 мм с шаром
- 1 - Кардан

- 21 - Ключ комбинированный текстурный: 6, 7, 8, 9, 10, 11, 12, 13, 14, 15, 16, 17, 18, 19, 20, 21, 22, 24, 27, 30, 32 мм
- 1 - Длинногубцы 200 мм
- 1 - Бокорезы диагональные усиленные 180 мм
- 1 - Плоскогубцы комбинированные 180 мм
- 6 - Отверток усиленных цельнометаллических: PH1 x 75 мм, PH2 x 100 мм, PH3 x 125 мм, SL5.5 x 100 мм, SL6.5 x 125 мм, SL8.0 x 150 мм



ЯЩИК С КОМПЛЕКТОМ ИНСТРУМЕНТА

ЛОЖЕМЕНТЫ EVA



АСК-Е38101

Набор инструмента 1/4" и 1/2"

148 предметов, ложемент EVA

Рабочий профиль: Super Lock

1/4":

- 12 - Головок торцевых: 4, 4.5, 5, 5.5, 6, 7, 8, 9, 10, 11, 12, 13 мм
- 8 - Головок торцевых глубоки: 5, 6, 7, 8, 9, 10, 11, 12 мм
- 6 - Головок торцевых E-профиль: E4, E5, E6, E7, E8, E10
- 30 - Головок торцевых с вставкой: PH1, PH2, PH3, PZ1, PZ2, PZ3, SL3.0 SL4.0, SL5.5, SL6.5, H3, H4, H5, H6, T9, T10, T15, T20, T25, T27, T30, T40, T9H, T10H, T15H, T20H, T25H, T27H, T30H, T40H
- 1 - Трещотка 60 зубов
- 1 - Вороток с бегунком 115 мм
- 1 - Вороток-отвертка
- 2 - Удлинителя: 50, 100 мм
- 1 - Кардан
- 1 - Адаптер под биты 1/4"

1/2":

- 18 - Головок торцевых: 8, 10, 11, 12, 13, 14, 15, 16, 17, 18, 19, 21, 22, 23, 24, 27, 30, 32 мм
- 8 - Головок торцевых глубоки: 13, 14, 15, 16, 17, 18, 19, 22 мм
- 9 - Головок торцевых E-профиль: E10, E11, E12, E14, E16, E18, E20, E22, E24
- 24 - Головки торцевые с вставкой: PH3, PH4, PZ3, PZ4, SL8.0, SL10.0, SL12.0, H7, H8, H10, H12, H14, T40, T45, T50, T55, T60, T70, T40H, T45H, T50H, T55H, T60H, T70H
- 2 - Головки свечные: 16, 21 мм
- 1 - Трещотка 60 зубов
- 2 - Удлинителя: 125, 250 мм
- 1 - Кардан

- 1 - Переходник-бегунок 3/8" x 1/2"
- 3 - Ключа шестигранных Г-образных: H1.5, H2, H2.5
- 1 - Набор шестигранников угловых экстрадлинных с шаром 9пр. H1.5 - H10
- 7 - Раскладных ключей Torx с отверстием: T10H, T15H, T20H, T25H, T27H, T30H, T40H
- Кол-во в короб.: 1 шт; Вес нетто: 9 кг; Вес брутто: 10 кг

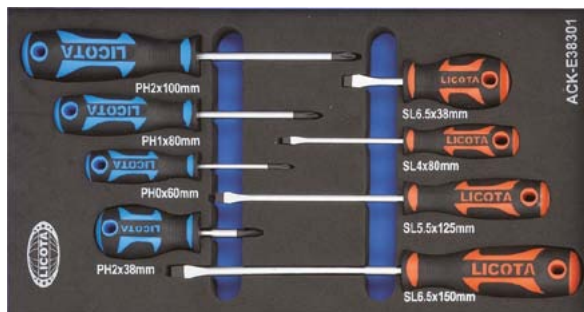

АСК-Е38301

Набор профессиональных отверток

8 предметов, ложемент EVA

- 4 - Шлиц: SL6.5 x 150 мм, SL5.5 x 125 мм, SL4.0 x 80 мм, SL6.0 x 38 мм
- 4 - Крест: PH2 x 100 мм, PH1 x 80 мм, PH0 x 60 мм, PH2 x 38 мм
- Кол-во в короб.: 10 шт; Вес нетто: 1 кг; Вес брутто: 1,1 кг

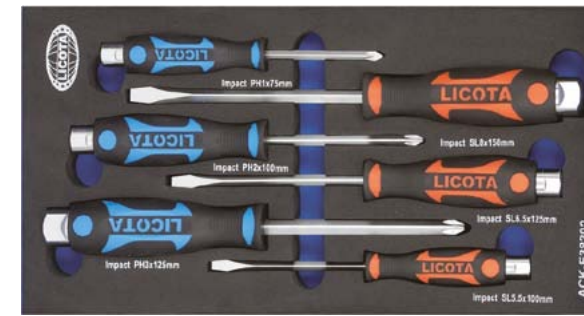

АСК-Е38302

Набор отверток цельнометаллических

6 предметов, ложемент EVA

- 3 - Шлиц: SL5.0 x 100 мм, SL6.0 x 125 мм, SL8.0 x 150 мм
- 3 - Крест: PH1 x 75 мм, PH2 x 100 мм, PH3 x 125 мм
- Кол-во в короб.: 10 шт; Вес нетто: 1,3 кг; Вес брутто: 1,4 кг



АСК-Е38303

Набор молотков и ударно-режущего инструмента

10 предметов, ложемент EVA

- 1 - Молоток 300 гр.
- 1 - Молоток пластиковый Ø бойка 35 мм
- 2 - Зубила: 18 x 165 мм, 12 x 130 мм
- 6 - Выколоток: 2 x 115 мм, 3 x 125 мм, 4 x 150 мм, 5 x 165 мм, 6 x 180 мм, 8 x 180 мм
- Кол-во в короб.: 10 шт; Вес нетто: 1,8 кг; Вес брутто: 1,9 кг

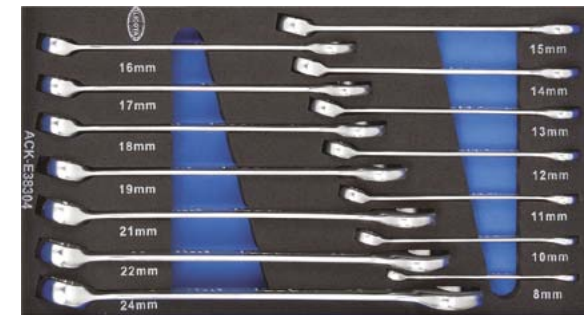

АСК-Е38304

Набор ключей комбинированных

14 предметов, ложемент EVA

- 8, 10, 11, 12, 13, 14, 15, 16, 17, 18, 19, 21, 22, 24 мм
- Кол-во в короб.: 10 шт; Вес нетто: 2,1 кг; Вес брутто: 2,2 кг



АСК-Е38305

Набор ключей рожковых

9 предметов, ложемент EVA

- 6 x 7, 8 x 9, 10 x 11, 12 x 13, 14 x 15, 16 x 17, 18 x 19, 20 x 22, 21 x 23 мм
- Кол-во в короб.: 10 шт; Вес нетто: 2,1 кг; Вес брутто: 2,2 кг

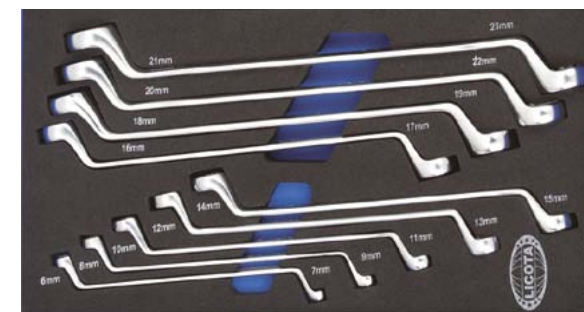

АСК-Е38306

Набор накидных ключей 75°

9 предметов, ложемент EVA

- 6 x 7, 8 x 9, 10 x 11, 12 x 13, 14 x 15, 16 x 17, 18 x 19, 20 x 22, 21 x 23 мм
- Кол-во в короб.: 10 шт; Вес нетто: 2,0 кг; Вес брутто: 2,1 кг

**АСК-Е38307**

Набор шарнирно-губцевого инструмента
4 предмета, ложемент EVA

- 1 - Плоскогубцы комбинированные 180 мм
- 1 - Бокорезы диагональные усиленные 180 мм
- 1 - Длинногубцы 200 мм
- 1 - Длинногубцы загнутые 200 мм
- Кол-во в короб.: 10 шт; Вес нетто: 1,4 кг; Вес брутто: 1,5 кг

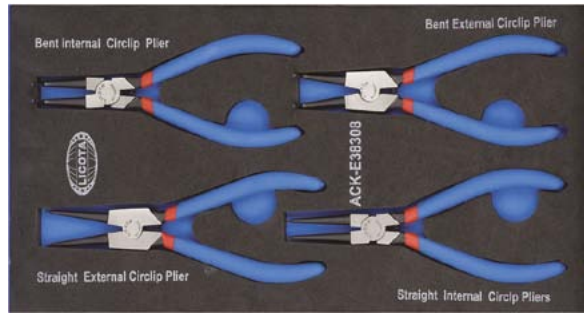
**АСК-Е38308**

Набор съемников стопорных колец
4 предмета, ложемент EVA

- 1 - Прямые для внутренних колец 19 - 60 мм
- 1 - Загнутые для внутренних колец 19 - 60 мм
- 1 - Прямые для внешних колец 19 - 60 мм
- 1 - Загнутые для внешних колец 19 - 60 мм
- Кол-во в короб.: 10 шт; Вес нетто: 0,9 кг; Вес брутто: 1,0 кг

**АСК-Е38309**

Набор ручные тиски, переставные клещи,
разводной ключ
3 предмета, ложемент EVA

- 1 - Разводной ключ 250 мм
- 1 - Переставные клещи 250 мм
- 1 - Ручные тиски струбина 250 мм
- Кол-во в короб.: 10 шт; Вес нетто: 1,4 кг; Вес брутто: 1,5 кг

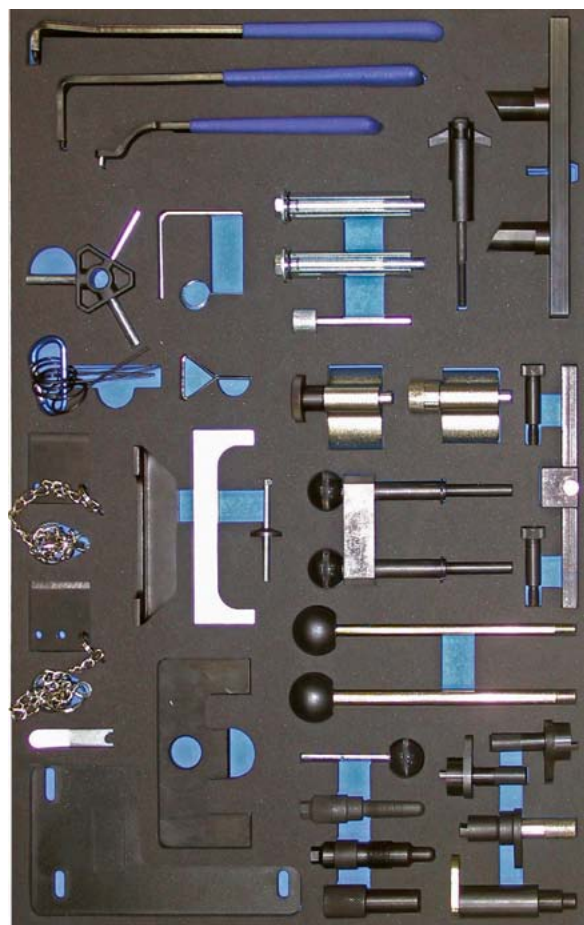
**АТА-2602**

Набор для обслуживания двигателей VW-Audi
Ложемент EVA

- Полное описание на странице 190

ЛОЖЕМЕНТЫ ПЛАСТИК**АСК-384001**

Набор торцевых головок 1/2"
25 предметов, ложемент пластик

Рабочий профиль: Super Lock

- 18 - Головок торцевых: 8 - 19, 21, 22, 24, 27, 30, 32 мм
- 2 - Головки свечные: 16, 21 мм
- 1 - Трещотка 60 зубов
- 2 - Удлинителя: 125, 250 мм
- 1 - Кардан
- 1 - Переходник-бегунок 3/8" x 1/2"
- Кол-во в короб.: 6 шт; Вес нетто: 3,25 кг; Вес брутто: 3,41 кг

**АСК-384028**

Набор торцевых головок 3/8"
30 предметов, ложемент пластик

Рабочий профиль: 6 граней

- 13 - Головок торцевых: 7 - 15, 17, 18, 19, 22 мм
- 10 - Головок торцевых глубоких: 7 - 14, 17, 19 мм
- 1 - Трещотка 60 зубов
- 1 - Вороток шарнирный 250 мм
- 2 - Удлинителя 75, 150 мм
- 1 - Кардан
- 1 - Переходник 3/8" x 1/4"
- 1 - Переходник-бегунок 1/2" x 3/8"
- Кол-во в короб.: 10 шт; Вес нетто: 2,5 кг; Вес брутто: 2,55 кг

**АСК-384002**

Набор торцевых головок 1/4"
51 предмет, ложемент пластик

Рабочий профиль: 6 граней

- 12 - Головок торцевых: 4, 4.5, 5, 5.5, 6 - 13 мм
- 5 - Головок торцевых глубоких: 8, 10, 11, 12, 13 мм
- 6 - Головок торцевых E-профиль: E4, E5, E6, E7, E8, E10
- 20 - Головок торцевых с вставками: PH1, PH2, PH3, SL4.0, SL5.5, SL6.0, H3, H4, H5, H6, H7, H8, T8, T9, T10, T15, T20, T25, T30, T40
- 1 - Трещотка 60 зубов
- 1 - Вороток с бегунком
- 1 - Вороток-отвертка
- 2 - Удлинителя: 50, 100 мм
- 1 - Кардан
- 1 - Адаптер под биты 1/4"
- 1 - Набор ключей раскладных: H1.5, H2, H2.5, H3, H4, H5, PH2, SL5.0
- Кол-во в короб.: 12 шт; Вес нетто: 1,28 кг; Вес брутто: 1,36 кг

**ASK-384003**

Набор вставок и головок E-профиль

83 предмета, ложемент пластик

- 6 - Головок торцевых E-профиль 1/4": E4, E5, E6, E7, E8, E10
- 7 - Головок торцевых E-профиль 3/8": E10, E11, E12, E14, E16, E18, E20
- 24 - Биты 1/4" x 25 мм: PH0, PH1, PH2, PH3, PZ0, PZ1, PZ2, PZ3, SL4.0, SL5.5, SL7.0, H3, H4, H5, H6, H7, H8, T10, T15, T20, T25, T27, T30, T40
- 26 - Бит 10 x 30 мм: PH1, PH2, PH3, SL8.0, SL10.0, M5, M6, M8, M10, M12, H4, H5, H6, H7, H8, H10, H12, T20, T25, T27, T30, T40, T45, T50, T55, T60
- 16 - Бит 10 x 75 мм: T20, T25, T27, T30, T40, T45, T50, T55, T60, H4, H5, H6, H7, H8, H10, H12
- 2 - Переходника: 3/8" x 1/4", 1/2" x 3/8"
- 3 - Адаптера под биты: 1/4" x 1/4", 3/8" x 10 мм, 1/2" x 10 мм
- Кол-во в короб.: 6 шт; Вес нетто: 2 кг; Вес брутто: 2,1 кг

**ASK-384027**

Набор торцевых головок глубоких 1/2"

14 предметов, ложемент пластик

Рабочий профиль: 6 граней

- 10, 12, 13, 14, 15, 17, 19, 21, 22, 23, 24, 27, 30, 32 мм
- Кол-во в короб.: 6 шт; Вес нетто: 3,85 кг; Вес брутто: 4 кг

**ASK-384004**

Набор ключей комбинированных

18 предметов, ложемент пластик

- 6 - 22, 24 мм
- Кол-во в короб.: 10 шт; Вес нетто: 2,1 кг; Вес брутто: 2,2 кг

**ASK-384005**

Набор ключей рожковых

9 предметов, ложемент пластик

- 6 x 7, 8 x 9, 10 x 11, 12 x 13, 14 x 15, 16 x 17, 18 x 19, 20 x 22, 21 x 23 мм
- Кол-во в короб.: 20 шт; Вес нетто: 1,03 кг; Вес брутто: 1,06 кг

**ASK-384007**

Набор ключей накидных

9 предметов, ложемент пластик

- 6 x 7, 8 x 9, 10 x 11, 12 x 13, 14 x 15, 16 x 17, 18 x 19, 20 x 22, 21 x 23 мм
- Кол-во в короб.: 10 шт; Вес нетто: 1,77 кг; Вес брутто: 1,85 кг

**ASK-274007**

Набор ключей разрезных

6 предметов, ложемент пластик

- 6 x 8, 10 x 12, 13 x 14, 15 x 17, 19 x 21, 21 x 24 мм
- Кол-во в короб.: 20 шт; Вес нетто: 0,98 кг; Вес брутто: 1,03 кг

**ASK-274005**

Набор ключей накидных изогнутых "стартерных" в ложементе

5 предметов, ложемент пластик

- 10 x 12, 13 x 15, 14 x 17, 16 x 18, 19 x 22 мм
- Кол-во в короб.: 20 шт; Вес нетто: 0,75 кг; Вес брутто: 0,79 кг

НОВИНКА

**ASK-384018**

Набор ключей комбинированных трещоточных

7 предметов, ложемент пластик

- 8, 10, 12, 13, 14, 17, 19 мм
- Кол-во в короб.: 12 шт; Вес нетто: 0,81 кг; Вес брутто: 1,1 кг

**ASK-384019**

Набор ключей комбинированных трещоточных гибких

7 предметов, ложемент пластик

- 8, 10, 12, 13, 14, 17, 19 мм
- Кол-во в короб.: 12 шт; Вес нетто: 0,95 кг; Вес брутто: 1,23 кг

**ASK-274011**

Набор ключей E-профиль

6 предметов, ложемент пластик

- E6 x E8, E7 x E11, E10 x E12, E14 x E18, E16 x E22, E20 x E24
- Кол-во в короб.: 20 шт; Вес нетто: 0,63 кг; Вес брутто: 0,68 кг

**ASK-384006**

Набор ключей торцевых карданных

7 предметов, ложемент пластик

- 6 x 7, 8 x 9, 10 x 11, 12 x 13, 14 x 15, 16 x 17, 18 x 19 мм
- Кол-во в короб.: 10 шт; Вес нетто: 1,6 кг; Вес брутто: 1,7 кг

**АСК-382004**

Набор ключей торцевых
11 предметов, ложемент пластик

- 1 - Вороток с бегунком
- 1 - Кардан
- 9 - Торцевых ключей: 8, 9, 10, 11, 12, 13, 14, 17, 19 мм
- Кол-во в короб.: 10 шт; Вес нетто: 2,2 кг; Вес брутто: 2,3 кг

**АСК-384017**

Набор Г-образных проходных ключей
10 предметов, ложемент пластик

- 8, 10, 11, 12, 13, 14, 16, 17, 18, 19 мм
- Кол-во в короб.: 5 шт; Вес нетто: 2,63 кг; Вес брутто: 2,83 кг

**АСК-382002**

Набор ключей шестигранных Т-образных с
пластиковой рукояткой

- 10 предметов, ложемент пластик
- H2, H2.5, H3, H4, H5, H6, H7, H8, H10, H12
 - Кол-во в короб.: 6 шт; Вес нетто: 1,6 кг; Вес брутто: 1,66 кг

**АСК-384008**

Набор шестигранных и Torx ключей

- 4 комплекта, ложемент пластик
- 1 - Набор раскладных ключей Torx: T9, T10, T15, T20, T25, T27, T30, T40
 - 1 - Набор раскладных шестигранных ключей: H1.5, H2; H2.5, H3, H4, H5, H6, H8, H10
 - 1 - Набор шестигранников угловых экстрадлинных с шаром 9пр. H1.5 - H10
 - 1 - Набор торксов угловых экстрадлинных 9пр. T10 - T50
 - Кол-во в короб.: 12 шт; Вес нетто: 1,32 кг; Вес брутто: 1,37 кг

**АСК-384013**

Набор отверток Torx
8 предметов, ложемент пластик

- T8 x 3 x 60 мм, T10 x 4 x 80 мм, T15 x 4 x 80 мм, T20 x 5 x 100 мм, T25 x 5 x 100 мм, T27 x 6 x 100 мм, T30 x 7 x 125 мм, T40 x 8 x 150 мм
- Кол-во в короб.: 10 шт; Вес нетто: 0,8 кг; Вес брутто: 0,9 кг

**АСК-384014**

Набор профессиональных отверток
8 предметов, ложемент пластик

- 4 - Шлиц: SL6.5 x 150 мм; SL5.5 x 125 мм; SL4.0 x 80 мм, SL6.0 x 38 мм
- 4 - Крест: PH2 x 100 мм, PH1 x 80 мм, PH0 x 60 мм, PH2 x 38 мм
- Кол-во в короб.: 10 шт; Вес нетто: 0,7 кг; Вес брутто: 0,8 кг

**АСК-384015**

Набор отверток цельнометаллических
6 предметов, ложемент пластик

- 3 - Шлиц: SL5.0 x 100 мм, SL6.0 x 125 мм, SL8.0 x 150 мм
- 3 - Крест: PH1 x 75 мм, PH2 x 100 мм, PH3 x 125 мм
- Кол-во в короб.: 10 шт; Вес нетто: 1 кг; Вес брутто: 1,1 кг

**АСК-382003**

Набор отверток, комплект угловых
шестигранников и реверсивная отвертка с
набором бит

- 20 предметов, ложемент пластик
- 1 - Реверсивная отвертка с набором бит в ручке (13 пред.)
 - 1 - Набор шестигранников угловых длинных с шаром 9пр. H1.5 - H10
 - 5 - Отверток профессиональных Шлиц: SL8.0 x 150 мм, SL6.5 x 100 мм, SL5.5 x 100 мм, SL3.0 x 60 мм, SL6.0 x 38 мм
 - 5 - Отверток профессиональных Крест: PH3x 125 мм, PH2 x 100 мм, PH1 x 80 мм, PH0 x 60 мм, PH2 x 38 мм
 - Кол-во в короб.: 5 шт; Вес нетто: 1,8 кг; Вес брутто: 2 кг

**АСК-274012**

Набор ударная отвертка и биты
20 предметов, ложемент пластик

- 1 - Ударная отвертка
- 1 - Адаптер 1/2" под биты 5/16"
- 18 - Бит 5/16": PH2, PH3, PZ2, PZ3, SL8.0, SL10.0, H5, H6, H8, H10, T20, T25, T27, T30, T40, T45, T50, T55
- Кол-во в короб.: 12 шт; Вес нетто: 1,02 кг; Вес брутто: 1,1 кг

**АСК-384011**

Набор молотков и зубил
5 предметов, ложемент пластик

- 1 - Молоток 300 гр
- 1 - Молоток пластиковый без отдачи
- 3 - Зубила: 200 x 22 мм, 165 x 18 мм, 130 x 12 мм
- Кол-во в короб.: 12 шт; Вес нетто: 1,5 кг; Вес брутто: 1,57 кг

**АСК-384009**

Набор шарнирно-губцевого инструмента
4 предмета, ложемент пластик

- 1 - Плоскогубцы комбинированные 180 мм
- 1 - Бокорезы диагональные усиленные 180 мм
- 1 - Длинногубцы 200 мм
- 1 - Длинногубцы загнутые 200 мм
- Кол-во в короб.: 12 шт; Вес нетто: 1,09 кг; Вес брутто: 1,17 кг

**АСК-384020**

Набор зубил и выколоток
7 предметов, ложемент пластик

- 3 - Выколотки: 12 x 250 мм, 14 x 290 мм, 16 x 310 мм
- 4 - Зубила: 10 x 140 мм; 19 x 190 мм; 20 x 210 мм; 22 x 210 мм
- Кол-во в короб.: 10 шт; Вес нетто: 1,4 кг; Вес брутто: 1,5 кг

**АСК-384012**

Набор разводной ключ и переставные клещи
2 предмета, ложемент пластик

- 1 - Разводной ключ 250 мм
- 1 - Переставные клещи 240 мм
- Кол-во в короб.: 12 шт; Вес нетто: 0,98 кг; Вес брутто: 1,06 кг

**АСК-384021**

Набор выколоток
11 предметов, ложемент пластик

- 1 - Кернер 4 x 185 мм
- 6 - Выколоток: 2 x 140 мм; 3 x 150 мм; 4 x 180 мм; 5 x 200 мм; 6 x 210 мм; 8 x 220 мм
- 4 - Конусных выколотки: 4 x 185 мм, 5 x 185 мм, 6 x 185 мм, 8 x 185 мм
- Кол-во в короб.: 10 шт; Вес нетто: 1,4 кг; Вес брутто: 1,5 кг

**АСК-384010**

Набор съемников стопорных колец
4 предмета, ложемент пластик

- 1 - Прямые для внутренних колец 19 - 60 мм
- 1 - Загнутые для внутренних колец 19 - 60 мм
- 1 - Прямые для внешних колец 19 - 60 мм
- 1 - Загнутые для внешних колец 19 - 60 мм
- Кол-во в короб.: 12 шт; Вес нетто: 0,63 кг; Вес брутто: 0,71 кг

**АСК-274006**

Набор ударно-режущего инструмента
13 предметов, ложемент пластик

- 4 - Зубила: 10 x 130 мм; 12 x 130 мм; 18 x 165 мм; 22 x 200 мм
- 1 - Крейцмейсель 7 x 165 мм
- 4 - Выколотки: 3 x 125 мм, 4 x 150 мм, 5 x 165 мм, 6 x 180 мм
- 3 - Конусных выколотки: 2 x 120 мм, 3 x 120 мм, 4 x 120 мм
- 1 - Кернер 2 x 120 мм
- Кол-во в короб.: 12 шт; Вес нетто: 1,4 кг; Вес брутто: 1,44 кг

**АСК-384022**

Набор ударных головок 1/2" с удлинителем
19 предметов, ложемент пластик

Рабочий профиль торцевых головок: 6 граней

- 18 - Головок ударных: 10, 11, 12, 13, 14, 15, 16, 17, 18, 19, 21, 22, 23, 24, 26, 27, 30, 32 мм
- 1 - Удлинитель ударный 125 мм
- Кол-во в короб.: 6 шт; Вес нетто: 2,7 кг; Вес брутто: 2,87 кг

**АСК-384023**

Набор глубоких ударных головок 1/2"
11 предметов, ложемент пластик

Рабочий профиль торцевых головок: 6 граней

- 12, 14, 17, 19, 21, 22, 23, 24, 27, 30, 32 мм
- Кол-во в короб.: 6 шт; Вес нетто: 3,84 кг; Вес брутто: 4 кг

**АСК-381001**

Набор с гайковертом, ударными головками и динамометрическим ключом:

42 предмета, ложемент пластик

Рабочий профиль торцевых головок: 6 граней

1/2":

- 18 - Головок ударных: 8, 9, 10, 11, 12, 13, 14, 15, 16, 17, 18, 19, 21, 22, 24, 27, 30, 32 мм
- 11 - Головок ударных глубоких: 10, 11, 12, 13, 14, 16, 17, 19, 21, 22, 24 мм
- 3 - Головки ударные тонкостенные 150 мм: 17, 19, 21 мм
- 3 - Головки ударные тонкостенные 100 мм: 17, 19, 21 мм
- 2 - Удлинителя ударных: 75, 125 мм
- 1 - Кардан ударный
- 1 - Динамометрический ключ 40 - 210 Nm
- 1 - Гайковерт ударный пневматический PAW-04048

- 1 - Лубрикатор линейный
- 1 - Разъем пневматический
- Кол-во в короб.: 1 шт; Вес нетто: 12,5 кг; Вес брутто: 13 кг

РУЧНОЙ ИНСТРУМЕНТ



РАЗМЕР ПРИВОДА 1/4"



ABD-70003

Набор торцевых головок 1/4"
20 предметов

Рабочий профиль торцевых головок: Spline

- 8 - Головок торцевых: 5, 6, 7, 8, 9, 10, 11, 12 мм
- 1 - Трещотка 72 зуба
- 10 - Бит 25 мм: PH0, PH1, PH2, SL4.0, SL6.0, H2, H3, H4, H5, H6
- 1 - Адаптер под биты 1/4"
- Кол-во в упак.: 10/60 шт; Вес нетто: 0,255 кг; Вес брутто: 0,272 кг



ALM-3001

Набор торцевых головок 1/4"
19 предметов

Рабочий профиль торцевых головок: Spline

- 13 - Головок торцевых: 4, 4.5, 5, 5.5, 6, 7, 8, 9, 10, 11, 12, 13, 14 мм
- 1 - Трещотка 72 зуба короткая
- 1 - Вороток с бегунком
- 3 - Удлинителя: 50, 75, 100 мм
- 1 - Кардан
- Кол-во в упак.: 6/18 шт; Вес нетто: 0,91 кг; Вес брутто: 0,96 кг



ALK-0002

Набор торцевых головок 1/4"
50 предметов

Рабочий профиль торцевых головок: Super Lock

- 13 - Головок торцевых: 4, 4.5, 5, 5.5, 6, 7, 8, 9, 10, 11, 12, 13, 14 мм
- 1 - Трещотка 60 зубцов
- 1 - Вороток с бегунком
- 2 - Удлинителя: 50, 75 мм
- 1 - Удлинитель гибкий: 150 мм
- 1 - Кардан
- 28 - Бит 1/4" 25 мм: PH1, PH2, PH3, PZ1, PZ2, PZ3, SL3.0, SL4.0, SL5.5, SL7.0, H3, H4, H5, H6, T10, T15, T20, T25, T27, T30, T40, T10H, T15H, T20H, T25H, T27H, T30H, T40H
- 1 - Вороток Т-образный с пластиковой рукояткой
- 1 - Адаптер под биты 1/4"
- 1 - Держатель для бит магнитный 60 мм
- Кол-во в короб.: 10 шт; Вес нетто: 1,45 кг; Вес брутто: 1,55 кг



ALT-5009F

Набор торцевых головок 1/4"
43 предмета

Рабочий профиль торцевых головок: 6 граней

- 13 - Головок торцевых: 4, 4.5, 5, 5.5, 6, 7, 8, 9, 10, 11, 12, 13, 14 мм
- 1 - Трещотка 72 зуба
- 1 - Вороток с бегунком
- 1 - Вороток-отвёртка
- 2 - Удлинителя: 50, 100 мм
- 1 - Удлинитель гибкий
- 1 - Кардан
- 21 - Бит 25 мм: PH0, PH1, PH2, PH3, PZ1, PZ2, PZ3, SL4.0, SL6.0, H2, H3, H4, H5, H6, T10, T15, T20, T25, T27, T30, T40
- 1 - Адаптер под биты 1/4"
- 1 - Адаптер 1/4" HEX x 1/4" Dr.
- Кол-во в короб.: 10 шт; Вес нетто: 1,45 кг; Вес брутто 1,55кг



ALT-5007F

Набор торцевых головок 1/4"
52 предмета

Рабочий профиль торцевых головок: 6 граней

- 13 - Головок торцевых: 4, 4.5, 5, 5.5, 6, 7, 8, 9, 10, 11, 12, 13, 14 мм
- 5 - Головок торцевых глубоких: 8, 10, 11, 12, 13 мм
- 1 - Трещотка 72 зуба
- 1 - Вороток с бегунком
- 1 - Вороток-отвёртка
- 2 - Удлинителя: 50, 150 мм
- 1 - Кардан
- 26 - Бит 25 мм: PH0, PH1, PH2, PH3, SL3.0, SL5.0, SL7.0, H2, H3, H4, H5, H6, T10, T15, T20, T25, T27, T30, T40, T10H, T15H, T20H, T25H, T27H, T30H, T40H
- 1 - Адаптер под биты 1/4"
- 1 - Адаптер 1/4" HEX x 1/4" Dr.
- Кол-во в короб.: 10 шт; Вес нетто: 1,6 кг; Вес брутто: 1,7 кг



ALK-0003

Набор торцевых головок 1/4"
33 предмета

Рабочий профиль торцевых головок: Super Lock

ALK-0003P

Набор торцевых головок 1/4"
33 предмета

Рабочий профиль: Spline

- 13 - Головок торцевых: 4, 4.5, 5, 5.5, 6, 7, 8, 9, 10, 11, 12, 13, 14 мм
- 13 - Головок торцевых с вставкой: H3, H4, H5, H6, H7, H8, T10, T15, T20, T25, T27, T30, T40
- 1 - Трещотка 48 зубцов шарнирная
- 1 - Вороток с бегунком
- 1 - Вороток-отвёртка
- 2 - Удлинителя: 50, 100 мм
- 1 - Удлинитель гибкий 150 мм
- 1 - Кардан
- Кол-во в короб.: 10 шт; Вес нетто: 1,6 кг; Вес брутто: 1,7 кг



ALK-0004

Набор торцевых головок 1/4"
32 предмета

Рабочий профиль торцевых головок: Super Lock

ALK-0004P

Набор торцевых головок 1/4"
32 предмета

Рабочий профиль торцевых головок: Spline

- 13 - Головок торцевых: 4, 4.5, 5, 5.5, 6, 7, 8, 9, 10, 11, 12, 13, 14 мм
- 5 - Головок торцевых глубоких: 8, 10, 11, 12, 13 мм
- 1 - Трещотка 60 зубов
- 1 - Вороток с бегунком
- 1 - Вороток-отвертка
- 2 - Удлинителя: 50, 75 мм
- 1 - Кардан
- 1 - Наборов раскладных ключей Torx: T10, T15, T20, T25, T27, T30, T40
- Кол-во в короб.: 10 шт; Вес нетто: 1,65 кг; Вес брутто: 1,75 кг



ALK-8003F

Набор торцевых головок 1/4"
54 предмета

Рабочий профиль торцевых головок: 6 граней

- 13 - Головок торцевых: 4, 4.5, 5, 5.5, 6, 7, 8, 9, 10, 11, 12, 13, 14 мм
- 4 - Головки торцевые глубокие: 8, 10, 12, 13 мм
- 24 - Головки торцевые с вставкой: PH1, PH2, PH3, SL3.0, SL4.0, SL5.5, SL6.6, H3, H4, H5, H6, H7, H8, T10, T15 x 2, T20 x 2, T25 x 2, T27, T30 x 2, T40
- 1 - Трещотка 72 зуба
- 1 - Вороток с бегунком
- 1 - Вороток-отвертка
- 2 - Удлинителя: 50, 100 мм
- 1 - Кардан
- 7 - Ключей шестигранных Г-образных: H1.27, H1.5, H2, H2.5, H3, H4, H5
- Кол-во в короб.: 10 шт; Вес нетто: 1,6 кг; Вес брутто: 1,7 кг

РАЗМЕР ПРИВОДА 3/8"



ALK-0101F

Набор торцевых головок 1/4"
34 предмета

Рабочий профиль торцевых головок: 6 граней

- 13 - Головок торцевых: 4, 4.5, 5, 5.5, 6, 7, 8, 9, 10, 11, 12, 13, 14 мм
- 13 - Головок торцевых глубоких: 4, 4.5, 5, 5.5, 6, 7, 8, 9, 10, 11, 12, 13, 14 мм
- 1 - Трещотка 48 зубов
- 1 - Вороток с бегунком
- 1 - Вороток-отвертка
- 3 - Удлинителя: 50, 75, 150 мм
- 1 - Удлинитель гибкий 150 мм
- 1 - Кардан
- Кол-во в короб.: 10 шт; Вес нетто: 1,65 кг; Вес брутто: 1,75 кг



ALK-0007

Набор торцевых головок 3/8"
37 предметов

Рабочий профиль торцевых головок: Super Lock

ALK-0007P

Набор торцевых головок 3/8"
37 предметов

Рабочий профиль: Spline

- 19 - Головок торцевых: 6, 7, 8, 9, 10, 11, 12, 13, 14, 15, 16, 17, 18, 19, 20, 21, 22, 23, 24 мм
- 12 - Головок торцевых глубоких: 8, 9, 10, 11, 12, 13, 14, 15, 16, 17, 18, 19 мм
- 1 - Трещотка 60 зубов
- 1 - Вороток шарнирный: 300мм
- 2 - Удлинителя: 75, 150 мм
- 1 - Кардан
- 1 - Переходник-бегунок 1/2" x 3/8"
- Кол-во в короб.: 4 шт; Вес нетто: 4,25 кг; Вес брутто 4,5 кг

РАЗМЕР ПРИВОДА 1/2"



TSK-25003

Набор торцевых головок 1/2" Тормах
24 предмета

Рабочий профиль: 12 граней

- 18 - Головок торцевых: 3/8", 7/16", 1/2", 9/16", 9/32", 5/8", 11/16", 3/4", 25/32", 13/16", 7/8", 15/16", 31/32", 1", 1-1/16", 1-1/8", 1-3/16", 1-1/4"
- 1 - Трещотка 24 зуба
- 1 - Вороток с бегунком
- 1 - Вороток-коловорот
- 2 - Удлинителя: 125, 250 мм
- 1 - Кардан
- Кол-во в короб.: 5 шт; Вес нетто: 5,4 кг; Вес брутто: 5,6 кг



ALT-5002F

Набор торцевых головок 1/2"
24 предмета

Рабочий профиль: 6 граней

- 18 - Головок торцевых: 10, 11, 12, 13, 14, 15, 16, 17, 18, 19, 20, 21, 22, 23, 24, 27, 30, 32 мм
- Трещотка 72 зуба
- 1 - Вороток с бегунком
- 1 - Вороток шарнирный
- 2 - Удлинителя: 125, 250 мм
- 1 - Кардан
- Кол-во в короб.: 4 шт; Вес нетто: 5,75 кг; Вес брутто: 6 кг

ALT-5002W

Набор торцевых головок 1/2"
24 предмета

Рабочий профиль: 12 граней

- 18 - Головок торцевых: 10, 11, 12, 13, 14, 15, 16, 17, 18, 19, 20, 21, 22, 23, 24, 27, 30, 32 мм
- Трещотка 72 зуба
- 1 - Вороток с бегунком
- 1 - Вороток шарнирный
- 2 - Удлинителя: 125, 250 мм
- 1 - Кардан
- Кол-во в короб.: 4 шт; Вес нетто: 5,75 кг; Вес брутто: 6 кг

ALT-5002F-RU

Набор торцевых головок 1/2"
24 предмета

Рабочий профиль: 6 граней

- 18 - Головок торцевых: 10, 11, 12, 13, 14, 15, 16, 17, 18, 19, 20, 21, 22, 23, 24, 27, 30, 32 мм
- 1 - Трещотка 36 зубов
- 1 - Вороток с бегунком
- 1 - Вороток шарнирный
- 2 - Удлинителя: 125, 250 мм
- 1 - Кардан
- Кол-во в короб.: 4 шт; Вес нетто: 5,75 кг; Вес брутто: 6 кг



ALM-5002F

Набор торцевых головок 1/2"
24 предмета

Рабочий профиль: SuperLock

ALM-5002P

Набор торцевых головок 1/2"
24 предмета

Рабочий профиль: Spline

- 18 - Головок торцевых: 10, 11, 12, 13, 14, 15, 16, 17, 18, 19, 20, 21, 22, 23, 24, 27, 30, 32 мм
- 1 - Трещотка 48 зубов
- 1 - Вороток с бегунком
- 1 - Вороток шарнирный
- 2 - Удлинителя: 125, 250 мм
- 1 - Кардан
- Кол-во в короб.: 4 шт; Вес нетто: 5,75 кг; Вес брутто: 6 кг

ALT-5002WS

Набор торцевых головок 1/2"
24 предмета

Рабочий профиль: 12 граней

- 18 - Головок торцевых: 5/16", 3/8", 7/16", 1/2", 9/16", 19/32", 5/8", 11/16", 3/4", 25/32", 13/16", 7/8", 15/16", 1", 1-1/16", 1-1/8", 1-3/16", 1-1/4"
- 1 - Трещотка 72 зуба
- 1 - Вороток с бегунком
- 1 - Вороток шарнирный
- 2 - Удлинителя: 125, 250 мм
- 1 - Кардан
- Кол-во в короб.: 4 шт; Вес нетто: 5,75 кг; Вес брутто: 6 кг

НОВИНКА



ALK-0008F

Набор торцевых головок 1/2"
35 предметов

Рабочий профиль: Super Lock

- 24 - Головки торцевые: 8, 9, 10, 11, 12, 13, 14, 15, 16, 17, 18, 19, 20, 21, 22, 23, 24, 25, 26, 27, 30, 32, 34, 35, 36 мм
- 5 - Головок торцевых глубоких: 10, 13, 14, 17, 19 мм
- 1 - Трещотка 60 зубов
- 1 - Вороток шарнирный с резиновой ручкой 375 мм
- 2 - Удлинителя: 125, 250 мм
- 1 - Кардан
- 1 - Переходник-бегунок 3/8" x 1/2"
- Кол-во в короб.: 2 шт; Вес нетто: 7 кг; Вес брутто: 7,5 кг

РАЗМЕР ПРИВОДА 1/4" И 1/2"



ALK-8011F

Набор торцевых головок 1/4" и 1/2"

113 предметов

Рабочий профиль: 6 граней

1/2":

- 17 - Головок торцевых: 10, 11, 12, 13, 14, 15, 16, 17, 18, 19, 20, 21, 22, 24, 27, 30, 32 мм
- 5 - Головок торцевых глубоких: 14, 15, 17, 19, 22 мм
- 8 - Головок торцевых E-профиль: E10, E11, E12, E14, E16, E18, E20, E24
- 2 - Головки свечные: 16, 21 мм
- 1 - Трещотка 72 зуба
- 2 - Удлинителя: 125, 250 мм
- 1 - Переходник-бегунок 3/8" x 1/2"
- 1 - Адаптер под биты 5/16"

1/4":

- 13 - Головок торцевых: 4, 4.5, 5, 5.5, 6, 7, 8, 9, 10, 11, 12, 13, 14 мм
- 8 - Головок торцевых глубоких: 6, 7, 8, 9, 10, 11, 12, 13 мм
- 5 - Головок торцевых E-профиль: E4, E5, E6, E7, E8
- 16 - Головок торцевых с вставкой: PH1, PH2, SL4.0, SL5.5, SL6.5, H3, H4, H5, H6, T8, T10, T15, T20, T25, T27, T30
- 1 - Трещотка 72 зуба
- 1 - Вороток с бегунком
- 1 - Вороток-отвертка
- 2 - Удлинителя: 50, 100 мм
- 1 - Кардан

- 17 - Бит 5/16": PH3, PH4, PZ3, PZ4, SL8.0, SL10.0, SL12.0, H7, H8, H10, H12, H14, T40, T45, T50, T55 T60
- 8 - Ключей шестигранных Г-образных: H1.5, H2, H2.5, H3, H4, H5, H5.5, H6
- Кол-во в короб.: 3 шт; Вес нетто: 6,7 кг; Вес брутто: 7 кг



ALK-8010F

Набор торцевых головок 1/4" и 1/2"

94 предмета

Рабочий профиль: 6 граней

1/2":

- 18 - Головок торцевых: 10, 11, 12, 13, 14, 15, 16, 17, 18, 19, 20, 21, 22, 23, 24, 27, 30, 32 мм
- 4 - Головки торцевые глубокие: 14, 15, 17, 19 мм.
- 2 - Головки свечные: 16, 21 мм.
- 1 - Трещотка 36 зубов
- 2 - Удлинителя: 125, 250 мм
- 1 - Кардан
- 1 - Адаптер под биты 5/16"
- 1 - Переходник-бегунок 3/8" x 1/2"

1/4":

- 13 - Головок торцевых: 4, 4.5, 5, 5.5, 6, 7, 8, 9, 10, 11, 12, 13, 14 мм
- 8 - Головок торцевых глубоких: 6, 7, 8, 9, 10, 11, 12, 13 мм
- 17 - Головок торцевых с вставкой: PH1, PH2, PZ1, PZ2, SL4.0, SL5.5, SL7.0, H3, H4, H5, H6, T8, T10, T15, T20, T25, T30
- 1 - Трещотка 36 зубов
- 1 - Вороток-отвертка
- 2 - Удлинителя: 50, 100 мм
- 1 - Кардан
- 1 - Адаптер 1/4" HEX x 1/4" Dr.

- 3 - Ключа шестигранных Г-образных: H1.5, H2, H2.5
- 15 - Бит 5/16" x 30 мм: PH3, PH4, PZ3, PZ4, SL8.0, SL10.0, SL12.0, H8, H10, H12, H14, T40, T45, T50, T55
- Кол-во в короб.: 3 шт; Вес нетто: 6 кг; Вес брутто: 6,33 кг

БАЗОВЫЙ КОМПЛЕКТ СЛЕСАРЯ

Надежные трещотки 36 зубов с эргономичной ручкой.

Полный комплект стандартных, глубоких головок на 1/2" и 1/4", а также свечные головки.

Аксессуары: удлинители, воротки, трещотки.

ЛИДЕР ПРОДАЖ



AWT-ERSK06



ABS-80004

РЕКОМЕНДУЕТСЯ

РАЗМЕР ПРИВОДА 3/4"



ALK-6003F

Набор торцевых головок 3/4"
21 предмет

Рабочий профиль: 6 граней

16 - Головок торцевых: 19, 21, 22, 23, 24, 26, 27, 29, 30, 32, 35, 36, 38, 41, 46, 50 мм

1 - Трещотка 24 зуба

1 - Вороток с бегунком

3 - Удлинителя: 100, 200, 400 мм

Кол-во в короб.: 1 шт; Вес нетто: 16 кг; Вес брутто: 16,7 кг



ASK-10061

Набор торцевых головок 3/4"
26 предметов

Рабочий профиль: 6 граней, 12 граней

•12 - Головок торцевых: 19, 21, 22, 24, 27, 28, 32, 36, 38, 41, 46, 50 мм

•10 - Головок торцевых: 1", 1-1/8", 1-3/16", 1-5/16", 1-3/8", 1-7/16", 1-5/8", 1-3/4", 1-7/8", 2"

•1 - Трещотка 24 зуба

•1 - Вороток с бегунком

•2 - Удлинителя: 100, 200 мм

•Кол-во в короб.: 1 шт; Вес нетто: 16 кг; Вес брутто: 16,5 кг

НАБОРЫ ИНСТРУМЕНТОВ



ALK-8015F

Набор торцевых головок 1/4" и 1/2" и ключей
83 предмета

Рабочий профиль: 6 граней

1/2":

- 18 - Головок торцевых: 10, 11, 12, 13, 14, 15, 16, 17, 18, 19, 20, 21, 22, 23, 24, 27, 30, 32 мм
- 2 - Головки свечные пружинные: 16, 21 мм
- 1 - Трещотка 36 зубов
- 3 - Удлинителя: 125, 250 мм, 50 мм с шаром
- 1 - Кардан
- 1 - Переходник-бегунок 3/8" x 1/2"
- 1 - Адаптер под биты 5/16"

1/4":

- 13 - Головок торцевых: 4, 4.5, 5, 5.5, 6, 7, 8, 9, 10, 11, 12, 13, 14 мм
- 14 - Головок торцевых с вставкой: PH1, PH2, SL4.5, SL5.5, H3, H4, H5, H6, T8, T10, T15, T20, T25, T30
- 1 - Трещотка 36 зубов
- 1 - Вороток с бегунком
- 1 - Вороток-отвертка
- 2 - Удлинителя: 50, 100 мм
- 1 - Удлинитель гибкий 150 мм
- 1 - Кардан

Надежные трещотки 36 зубов с эргономичной ручкой.

Свечные головки с пружиной



- 11 - Ключей комбинированных: 8, 10, 11, 12, 13, 14, 15, 16, 17, 19, 22 мм
- 10 - Бит 5/16" x 30 мм: PH3, PH4, H8, H10, H12, H14, T40, T45, T50, T55
- 1 - Телескопический магнит
- Кол-во в короб.: 3 шт; Вес нетто: 6 кг; Вес брутто: 6,33 кг



ALK-0014F

Набор торцевых головок 1/4" и 1/2" и ключей
108 предметов

Рабочий профиль: 6 граней

1/2":

- 17 - Головок торцевых: 10, 11, 12, 13, 14, 15, 16, 17, 18, 19, 20, 21, 22, 24, 27, 30, 32 мм
- 6 - Головок торцевых E-профиль: E12, E14, E16, E18, E20, E24
- 2 - Головки свечные: 16, 21 мм
- 1 - Трещотка 60 зубов
- 2 - Удлинителя: 125, 250 мм
- 1 - Кардан
- 1 - Переходник-бегунок 3/8" x 1/2"
- 1 - Адаптер под биты 5/16"

1/4":

- 12 - Головок торцевых: 4, 4.5, 5, 5.5, 6, 7, 8, 9, 10, 11, 12, 13 мм
- 7 - Головок торцевых E-профиль: E4, E5, E6, E7, E8, E10, E11
- 1 - Трещотка 60 зубов
- 1 - Вороток с бегунком
- 1 - Вороток-отвертка
- 2 - Удлинителя: 50, 100 мм
- 1 - Кардан
- 1 - Переходник под биты 1/4"
- 20 - Бит: PH1, PH2, PH3, PH4, PZ1, PZ2, PZ3, PZ4, SL4.0, SL6.0, H2, H3, H4, H5, H6, T10, T15, T20, T25, T30

- 13 - Ключей комбинированных: 6, 7, 8, 9, 10, 11, 12, 13, 14, 15, 16, 17, 19 мм
- 17 - Бит 5/16" x 30 мм: PH3, PH4, PZ3, PZ4, SL8.0, SL10.0, SL12.0, H7, H8, H10, H12, H14, T40, T45, T50, T55, T60
- Кол-во в короб.: 2 шт; Вес нетто: 7,5 кг; Вес брутто: 8 кг



НЕОБХОДИМЫЙ МИНИМУМ

Продуманная комплектация, позволяет в компактном кейсе иметь инструмент для арматурных, слесарных работ, ремонта собственного автомобиля.

Включает уникальный прорезиненый миникейс с битами и быстросъемной насадкой под шурупверт.

Ключи имеют поверхность с защитой от скольжения.

Надежные трещотки.

ЛИДЕР ПРОДАЖ



ALK-0010F

Набор торцевых головок 1/4" и 1/2" и ключей

98 предметов

Рабочий профиль: 6 граней

ALK-0010P

Набор торцевых головок 1/4" и 1/2" и ключей

98 предметов

Рабочий профиль: Spline

1/2":

- 17 - Головок торцевых: 10, 11, 12, 13, 14, 15, 16, 17, 18, 19, 20, 21, 22, 24, 27, 30, 32 мм
- 4 - Головки торцевые глубокие: 15, 17, 19, 22 мм
- 1 - Трещотка 60 зубов
- 2 - Удлинителя: 125, 250 мм
- 1 - Кардан
- 1 - Переходник-бегунок 3/8" x 1/2"

1/4":

- 13 - Головок торцевых: 4, 4.5, 5, 5.5, 6, 7, 8, 9, 10, 11, 12, 13, 14 мм
- 6 - Головок торцевых глубоких: 6, 8, 10, 11, 12, 13 мм
- 1 - Трещотка 60 зубов
- 2 - Удлинителя: 50, 100 мм
- 1 - Вороток с бегунком
- 1 - Вороток-отвертка
- 1 - Кардан
- 1 - Адаптер под биты 1/4"
- 1 - Набор бит 32 предмета:
- 30 - Бит: PH1, PH2 x 2, PH3, PZ1, PZ2 x 2, PZ3, SL3.0, SL4.0, SL5.0, SL6.0, H3, H4, H5, H6, T10, T15, T20, T25, T27, T30, T40, T10H, T15H, T20H, T25H, T27H, T30H, T40H
- 1 - Переходник для бит 1/4"
- 1 - Держатель для бит магнитный с быстрым сбросом

- 13 - Ключей комбинированных: 6, 7, 8, 9, 10, 11, 12, 13, 14, 15, 16, 17, 19 мм
- Кол-во в короб.: 2 шт; Вес нетто: 7,5 кг; Вес брутто: 8 кг



Надежные трещотки 36 зубов с эргономичной ручкой.

Свечные головки с пружиной



ALK-8016F

Набор торцевых головок 1/4" и 1/2" и ключей

81 предмет

Рабочий профиль: 6 граней

1/2":

- 14 - Головок торцевых: 10, 12, 13, 14, 15, 16, 17, 18, 19, 21, 22, 24, 27, 30 мм
- 2 - Головки торцевые глубокие: 17, 19 мм
- 2 - Свечные головки: 16, 21 мм
- 1 - Трещотка 36 зубов
- 1 - Кардан
- 2 - Удлинителя: 125, 250 мм
- 1 - Переходник-бегунок 3/8" x 1/2"

1/4":

- 10 - Головок торцевых: 4, 5, 6, 7, 8, 9, 10, 11, 12, 13 мм
- 3 - Головки торцевые глубокие: 8, 10, 13 мм
- 1 - Трещотка 36 зубов
- 1 - Вороток с бегунком
- 1 - Вороток-отвертка
- 2 - Удлинителя: 50, 100 мм
- 1 - Удлинитель гибкий 150 мм
- 1 - Адаптер под биты 1/4"
- 1 - Кардан
- 22 - Биты: PH0, PH1, PH2 x 2, PH3, PZ1, PZ2, SL4.0, SL5.5, SL7.0, H2.5, H3, H4, H5, H6, T10H, T15H, T20H, T25H, T27H, T30H, T40H
- 8 - Ключей комбинированных: 8, 10, 12, 13, 14, 15, 17, 19 мм
- 1 - Плоскогубцы комбинированные 180 мм
- 1 - Переставные клещи 250 мм
- 4 - Отвертки: PH1 x 80 мм, PH2 x 100 мм, SL5.5 x 100 мм, SL6.5 x 100 мм
- 1 - Молоток 500 гр.
- Кол-во в короб.: 2 шт; Вес нетто: 6,5 кг; Вес брутто: 7 кг



ALK-8008F

Набор торцевых головок 1/4" и 1/2" и ключей

89 предметов

Рабочий профиль: 6 граней

1/2":

- 13 - Головок торцевых: 12, 13, 14, 15, 17, 19, 21, 22, 24, 27, 30, 32 мм
- 2 - Головки свечные: 16, 21 мм
- 1 - Трещотка 72 зуба
- 1 - Вороток с бегунком
- 2 - Удлинителя: 125, 250 мм
- 1 - Кардан

1/4":

- 10 - Головок торцевых: 4, 4.5, 5, 5.5, 6, 7, 8, 9, 10, 11 мм
- 1 - Трещотка 72 зуба
- 1 - Вороток с бегунком
- 1 - Вороток-отвертка
- 2 - Удлинителя: 50, 100 мм
- 1 - Адаптер под биты 1/4"
- 22 - Биты:
- 12 - Ключей комбинированных текстурных: 6, 7, 8, 9, 10, 11, 12, 13, 14, 15, 17, 19 мм
- 10 - Ключей шестигранных Г-образных: H1.5, H2, H2.5, H3, H4, H5, H6, H7, H8, H10
- 1 - Длинногубцы 180 мм
- 1 - Плоскогубцы комбинированные 180 мм
- 1 - Переставные клещи 250 мм
- 5 - Отверток: PH1 x 75 мм, PH2 x 100 мм, SL4.0 x 80 мм, SL5.5 x 125 мм, SL6.5 x 150 мм
- 1 - Пробник 6 - 24 В
- 1 - Молоток 300 гр
- Кол-во в короб.: 2 шт; Вес нетто: 8,5 кг; Вес брутто: 9 кг



ВСЕ В ОДНОМ

Надежные трещотки 36 зубов с эргономичной ручкой.

Свечные головки с пружиной



Практически все инструменты, необходимые профессиональному автослесарю, лежат в одном кейсе.

Уникальная комплектация, созданная с учетом пожеланий российских покупателей.

Ключи имеют поверхность с защитой от скольжения.

ЛИДЕР ПРОДАЖ

ALK-8009F

Набор торцевых головок 1/4" и 1/2" и ключей
143 предмета

Рабочий профиль: 6 граней

1/2":

- 19 - Головок торцевых: 8, 9, 10, 11, 12, 13, 14, 15, 16, 17, 18, 19, 21, 22, 23, 24, 27, 30, 32 мм
- 5 - Головок торцевых глубоких: 13, 14, 17, 19, 22 мм
- 5 - Головок торцевых E-профиль: E10, E12, E14, E16, E18
- 2 - Головки свечные: 16, 21 мм
- 1 - Трещотка 36 зубов
- 1 - Вороток шарнирный 375 мм
- 1 - Вороток с бегунком
- 3 - Удлинителя: 50, 125, 250 мм
- 1 - Кардан
- 1 - Адаптер под биты 5/16"

1/4":

- 13 - Головок торцевых: 4, 4.5, 5, 5.5, 6, 7, 8, 9, 10, 11, 12, 13, 14 мм
- 6 - Головок торцевых глубоких: 6, 7, 8, 10, 12, 13 мм
- 4 - Головки торцевые E-профиль: E5, E6, E7, E8
- 1 - Трещотка 36 зубов
- 1 - Вороток с бегунком
- 1 - Вороток-отвертка
- 3 - Удлинителя: 50, 75, 150 мм
- 1 - Удлинитель гибкий 150 мм
- 1 - Кардан
- 1 - Адаптер под биты 1/4"
- 15 - Бит: PH0, PH1, PH2 x 2, PH3, PZ1, PZ2, SL4.0, SL5.5, SL7.0, H2.5, H3, H4, H5, H6, T10H, T15H, T20H, T25H, T27H, T30H, T40H

- 16 - Ключей комбинированных текстурных: 6, 7, 8, 9, 10, 11, 12, 13, 14, 15, 16, 17, 19, 21, 22, 24 мм
- 10 - Ключей шестигранных Г-образных: H1.5, H2, H2.5, H3, H4, H5, H6, H7, H8, H9, H10
- 4 - Отвертки: PH2 x 38 мм, PH2 x 100 мм, SL6.5 x 38 мм, SL6.5 x 100 мм
- 15 - Бит 5/16" x 30 мм: PH4, SL8.0, SL10.0, H8, H10, H12, H14, T40, T45, T50, T55, M6, M8, M10, M12
- 1 - Бокорезы диагональные 150 мм
- 1 - Плоскогубцы комбинированные 180 мм
- 1 - Переставные клещи 250 мм
- 1 - Магнит телескопический
- 1 - Пробник 9 - 24 В
- Кол-во в короб.: 2 шт; Вес нетто: 11,5 кг; Вес брутто: 12 кг

Переводная таблица дюймовых и метрических размеров

ДЮЙМ = ММ	ДЮЙМ = ММ	ДЮЙМ = ММ	ДЮЙМ = ММ	ДЮЙМ = ММ
1/32 0,7938	1-1/32 26,1938	2-1/32 51,5938	3-1/32 76,9938	4-1/32 102,3938
1/16 1,5875	1-1/16 26,9875	2-1/16 52,3875	3-1/16 77,7875	4-1/16 103,1875
3/32 2,3813	1-3/32 27,7813	2-3/32 53,1813	3-3/32 78,5813	4-3/32 103,9813
1/8 3,1750	1-1/8 28,5750	2-1/8 53,9750	3-1/8 79,3750	4-1/8 104,7750
5/32 3,9688	1-5/32 29,3688	2-5/32 54,7688	3-5/32 80,1688	4-5/32 105,5688
3/16 4,7625	1-3/16 30,1625	2-3/16 55,5625	3-3/16 80,9625	4-3/16 106,3625
7/32 5,5563	1-7/32 30,9563	2-7/32 56,3563	3-7/32 81,7563	4-7/32 107,1563
1/4 6,3500	1-1/4 31,7500	2-1/4 57,1500	3-1/4 82,5500	4-1/4 107,9500
9/32 7,1438	1-9/32 32,5438	2-9/32 57,9438	3-9/32 83,3438	4-9/32 108,7438
5/16 7,9375	1-5/16 33,3375	2-5/16 58,7375	3-5/16 84,1375	4-5/16 109,5375
11/32 8,7313	1-11/32 34,1313	2-11/32 59,5313	3-11/32 84,9313	4-11/32 110,3313
3/8 9,5250	1-3/8 34,9250	2-3/8 60,3250	3-3/8 85,7250	4-3/8 111,1250
13/32 10,3188	1-13/32 35,7188	2-13/32 61,1188	3-13/32 86,5188	4-13/32 111,9188
7/16 11,1125	1-7/16 36,5125	2-7/16 61,9125	3-7/16 87,3125	4-7/16 112,7125
15/32 11,9063	1-15/32 37,3063	2-15/32 62,7063	3-15/32 88,1063	4-15/32 113,5063
1/2 12,7000	1-1/2 38,1000	2-1/2 63,5000	3-1/2 88,9000	4-1/2 114,3000
17/32 13,4938	1-17/32 38,8938	2-17/32 64,2938	3-17/32 89,6938	4-17/32 115,0938
9/16 14,2875	1-9/16 39,6875	2-9/16 65,0875	3-9/16 90,4875	4-9/16 115,8875
19/32 15,0813	1-19/32 40,4813	2-19/32 65,8813	3-19/32 91,2813	4-19/32 116,6813
5/8 15,8750	1-5/8 41,2750	2-5/8 66,6750	3-5/8 92,0750	4-5/8 117,4750
21/32 16,6688	1-21/32 42,0688	2-21/32 67,4688	3-21/32 92,8688	4-21/32 118,2688
11/16 17,4625	1-11/16 42,8625	2-11/16 68,2625	3-11/16 93,6625	4-11/16 119,0625
23/32 18,2563	1-23/32 43,6563	2-23/32 69,0563	3-23/32 94,4563	4-23/32 119,8563
3/4 19,0500	1-3/4 44,4500	2-3/4 69,8500	3-3/4 95,2500	4-3/4 120,6500
25/32 19,8438	1-25/32 45,2438	2-25/32 70,6438	3-25/32 96,0438	4-25/32 121,4438
13/16 20,6375	1-13/16 46,0375	2-13/16 71,4375	3-13/16 96,8375	4-13/16 122,2375
27/32 21,4313	1-27/32 46,8313	2-27/32 72,2313	3-27/32 97,6313	4-27/32 123,0313
7/8 22,2250	1-7/8 47,6250	2-7/8 73,0250	3-7/8 98,4250	4-7/8 123,8250
29/32 23,0188	1-29/32 48,4188	2-29/32 73,8188	3-29/32 99,2188	4-29/32 124,6188
15/16 23,8125	1-15/16 49,2125	2-15/16 74,6125	3-15/16 100,0125	4-15/16 125,4125
31/32 24,6063	1-31/32 50,0063	2-31/32 75,4063	3-31/32 100,8063	4-31/32 126,2063
1 25,4000	2 50,8000	3 76,2000	4 101,6000	5 127,0000

ОСНОВНЫЕ ВИДЫ ПРОФИЛЕЙ ТОРЦЕВЫХ ГОЛОВОК

Головки изготовлены из хром-ванадиевой стали.
Микрополировка (micro finished) предохраняет
наилучшим образом от царапин и ржавчины.



6 граней



Super Lock

(Сверх Захват) Обеспечивают
наилучший захват крепежа,
даже с сорванными гранями



12 граней



Spline

Захватывают крепеж с большим
диапазоном профиля:
квадратный, 6 и 12 граней,
Torx, Spline, дюймовые размеры



Е-профиль

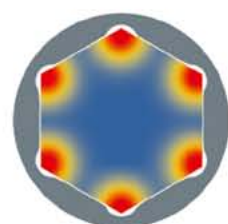

Нагрузка на грани
при использовании
обычных головок
non-slip

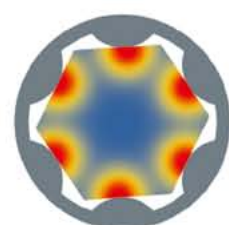

Нагрузка на грани
при использовании
головок SuperLock

РАБОЧИЙ ПРОФИЛЬ 6 ГРАНЕЙ

Микрофинишная полировка
Cr-V

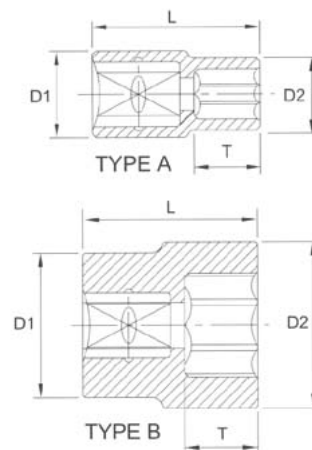

Головки торцевые 6 граней 1/4"

Тип	Артикул	Размер	L (мм)	T (мм)	D1 (мм)	D2 (мм)	Вес (гр)	Упаковка	Кол-во в упак.	Кол-во в короб.
A	N2004	4 мм	25	5	11,8	6,8	10	цвет. короб.	60	240
	N20045	4,5 мм	25	5	11,8	7,4	10	цвет. короб.	60	240
	N2005	5 мм	25	5	11,8	8,1	10	цвет. короб.	60	240
	N20055	5,5 мм	25	5	11,8	8,7	10	цвет. короб.	60	240
	N2006	6 мм	25	5	11,8	9,3	11	цвет. короб.	60	240
	N2007	7 мм	25	5	11,8	10,8	11	цвет. короб.	60	240
	N2008	8 мм	25	8	11,3	11,8	11	цвет. короб.	60	240
B	N2009	9 мм	25	8	11,5	12,8	13	цвет. короб.	40	240
	N2010	10 мм	25	8	12,5	13,8	14	цвет. короб.	40	240
	N2011	11 мм	25	8	14	15,8	18	цвет. короб.	40	240
	N2012	12 мм	25	8	15	16,8	22	цвет. короб.	40	240
	N2013	13 мм	25	10	16	17,8	24	цвет. короб.	20	240
	N2014	14 мм	25	10	18	19,6	29	цвет. короб.	20	240

Головки торцевые 6 граней 3/8"

Тип	Артикул	Размер	L (мм)	T (мм)	D1 (мм)	D2 (мм)	Вес (гр)	Упаковка	Кол-во в упак.	Кол-во в короб.	
A	N3006	6 мм	28	8	16,8	9,9	27	цвет. короб.	40	240	
	N3007	7 мм	28	8	16,8	10,8	29	цвет. короб.	40	240	
	N3008	8 мм	28	8	16,8	12	26	цвет. короб.	40	240	
	N3009	9 мм	28	8	16,8	13,2	22	цвет. короб.	40	240	
	N3010	10 мм	28	8	16,8	14,5	25	цвет. короб.	40	240	
	N3011	11 мм	28	8	16,8	15,7	29	цвет. короб.	40	240	
	B	N3012	12 мм	28	8	16	17	28	цвет. короб.	20	240
		N3013	13 мм	28	8	16,5	17,7	27	цвет. короб.	20	240
		N3014	14 мм	28	12	17	19,6	29	цвет. короб.	10	240
		N3015	15 мм	28	12	18	20,9	39	цвет. короб.	10	240
N3016		16 мм	30	12	19	21,8	41	цвет. короб.	10	240	
N3017		17 мм	30	12	20	23,8	52	цвет. короб.	10	240	
N3018		18 мм	30	14	21	24,6	69	цвет. короб.	10	240	
N3019		19 мм	30	14	23	25,8	65	цвет. короб.	10	240	
N3020		20 мм	30	14	24	27,1	77	цвет. короб.	10	240	
N3021		21 мм	30	14	25	27,8	71	цвет. короб.	10	240	
N3022		22 мм	30	14	26	29,8	82	цвет. короб.	10	240	
N3023		23 мм	30	14	27	30,8	85	цвет. короб.	10	240	
N3024		24 мм	30	14	27	31,8	89	цвет. короб.	10	240	

Головки торцевые 6 граней 1/2"

Тип	Артикул	Размер	L (мм)	T (мм)	D1 (мм)	D2 (мм)	Вес (гр)	Упаковка	Кол-во в упак.	Кол-во в короб.
A	N4008	8 мм	38	10	21,8	13	48	цвет. короб.	10	240
	N4009	9 мм	38	10	21,8	14	47	цвет. короб.	10	240
	N4010	10 мм	38	10	21,8	15	46	цвет. короб.	10	240
	N4011	11 мм	38	10	21,8	16	53	цвет. короб.	10	240
	N4012	12 мм	38	10	21,8	17,5	57	цвет. короб.	10	240
	N4013	13 мм	38	10	21,8	19	59	цвет. короб.	10	240
	N4014	14 мм	38	10	21,8	20	60	цвет. короб.	10	240
	N4015	15 мм	38	10	21,8	21,6	63	цвет. короб.	10	240
	N4016	16 мм	38	10	23,1	21,8	68	цвет. короб.	10	240
	N4017	17 мм	38	10	22	23,8	67	цвет. короб.	10	240
	N4018	18 мм	38	12	23	25,4	81	цвет. короб.	10	240
	N4019	19 мм	38	12	23	25,8	73	цвет. короб.	10	240
	N4020	20 мм	38	12	24	27,8	80	цвет. короб.	10	240
	N4021	21 мм	38	12	24	27,8	79	цвет. короб.	10	240
	N4022	22 мм	40	16	26	29,8	103	цвет. короб.	10	100
	N4023	23 мм	40	16	28	31,6	118	цвет. короб.	10	100
	N4024	24 мм	40	16	28	31,8	122	цвет. короб.	10	100
	N4025	25 мм	40	16	30	33,8	144	цвет. короб.	10	100
	N4026	26 мм	40	16	30	33,8	138	цвет. короб.	10	100
B	N4027	27 мм	42	22	30	35,8	170	цвет. короб.	10	100
	N4028	28 мм	42	22	32	37,8	186	цвет. короб.	10	100
	N4029	29 мм	42	22	32	37,8	179	цвет. короб.	10	100
	N4030	30 мм	42	22	34	39,8	215	цвет. короб.	10	80
	N4031	31 мм	42	22	36	40,8	243	цвет. короб.	10	80
	N4032	32 мм	42	22	36	41,8	233	цвет. короб.	10	80

Хром-никелевое покрытие
Cr-V

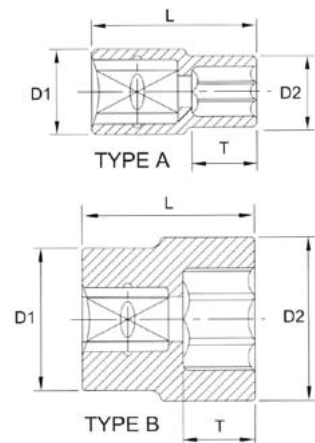

Головки торцевые 12 граней 3/4"

Тип	Артикул	Размер	L (мм)	T (мм)	D1 (мм)	D2 (мм)	Вес (гр)	Упаковка	Кол-во в упак.	Кол-во в короб.
A	F6019	19 мм	50	13	33	29	164	цвет. короб.	10	100
	F6021	21 мм	50	13	33	31	165	цвет. короб.	10	100
	F6022	22 мм	50	14	36	32	211	цвет. короб.	10	100
	F6023	23 мм	50	14	36	34	215	цвет. короб.	10	100
	F6024	24 мм	50	16	36	34	221	цвет. короб.	10	100
	F6026	26 мм	52	17	36	38	222	цвет. короб.	10	100
	F6027	27 мм	52	18	36	38	222	цвет. короб.	10	100
B	F6028	28 мм	52	18	38	40	265	цвет. короб.	10	100
	F6029	29 мм	52	18	38	40	252	цвет. короб.	10	80
	F6030	30 мм	54	20	38	42	284	цвет. короб.	10	80
	F6032	32 мм	56	22	38	44	303	цвет. короб.	10	80
	F6033	33 мм	56	22	38	46	326	цвет. короб.	10	60
	F6034	34 мм	56	22	38	46	313	цвет. короб.	10	60
	F6035	35 мм	58	25	42	48	390	цвет. короб.	10	60
	F6036	36 мм	58	25	42	50	423	цвет. короб.	5	50
	F6038	38 мм	60	25	45	52	488	цвет. короб.	5	50
	F6041	41 мм	64	28	45	56	558	цвет. короб.	5	40
	F6046	46 мм	68	31	47	62	660	цвет. короб.	5	30
	F6050	50 мм	72	34	48	68	812	цвет. короб.	5	30
	F6055	55 мм	76	37	48	74	918	цвет. короб.	5	20
F6060	60 мм	78	38	48	80	1091	цвет. короб.	5	20	

Головки торцевые 12 граней 1"

Тип	Артикул	Размер	L (мм)	D1 (мм)	D2 (мм)	Вес (гр)	Упаковка	Кол-во в упак.	Кол-во в короб.	
A	F81032	1 - 1/16"	61	42.5	42.5	370	цвет. короб.	5	40	
	F81036	1 - 1/8"	61	42.5	42.5	370	цвет. короб.	5	40	
	F81040	1 - 1/4"	61	46.5	46.6	420	цвет. короб.	5	40	
	F81042	1 - 5/16"	61	48	48	460	цвет. короб.	5	40	
	F81044	1 - 3/8"	61	48	48	460	цвет. короб.	5	40	
	F81046	1 - 7/16"	65	51	45	460	цвет. короб.	5	40	
	F81048	1 - 1/2"	65	54	45	500	цвет. короб.	5	40	
	F81052	1 - 5/8"	70	57	45	570	цвет. короб.	5	40	
	F81054	1 - 11/16"	70	60	50	710	цвет. короб.	5	20	
	F81056	1 - 3/4"	75	63	50	780	цвет. короб.	5	20	
	F81058	1 - 13/16"	75	65	50	870	цвет. короб.	5	220	
	F81060	1 - 7/8"	75	67	57	1000	цвет. короб.	5	20	
	B	F81064	2"	75	70	57	1050	цвет. короб.	5	20
		F81066	2 - 1/16"	80	72	57	1100	цвет. короб.	5	20
		F81068	2 - 1/8"	80	74	57	1150	цвет. короб.	5	20
		F81070	2 - 3/16"	80	766	57	1250	гофр. карт.	1	12
		F81072	2 - 1/4"	80	78	57	1280	гофр. карт.	1	12
F81076		2 - 3/8"	84	82	57	1500	гофр. карт.	1	12	
F81078		2 - 7/16"	87	84	57	1530	гофр. карт.	1	12	
F81080		2 - 1/2"	87	86	57	1550	гофр. карт.	1	12	
F81084		2 - 5/8"	90	90	57	1800	гофр. карт.	1	8	
F81088		2 - 3/4"	93	94	68	2250	гофр. карт.	1	8	
F81090		2 - 13/16"	93	97	68	2350	гофр. карт.	1	8	
F81094		2 - 15/16"	97	100	68	2450	гофр. карт.	1	8	
F81096		3"	103	102	68	2500	гофр. карт.	1	8	
F81100	3 - 1/8"	103	105	68	2800	гофр. карт.	1	8		

РАБОЧИЙ ПРОФИЛЬ SPLINE

Микрофинишная полировка
Cr-V

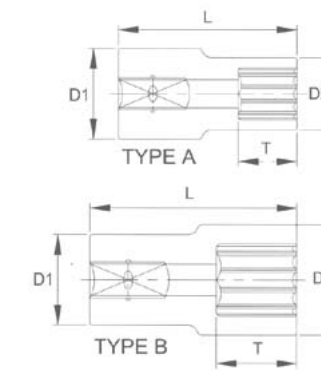

Головки торцевые Spline 1/4"

Тип	Артикул	Размер	L (мм)	T (мм)	D1 (мм)	D2 (мм)	Вес (гр)	Упаковка	Кол-во в упак.	Кол-во в короб.
B	P2008	8 мм	25	8	12	12,8	11	цвет. короб.	40	240
	P2009	9 мм	25	8	12	13,8	13	цвет. короб.	40	240
	P2010	10 мм	25	8	14	14,8	14	цвет. короб.	40	240
	P2011	11 мм	25	8	14	15,8	18	цвет. короб.	40	240
	P2012	12 мм	25	8	14	16,8	22	цвет. короб.	40	240
	P2013	13 мм	25	10	15	17,8	24	цвет. короб.	20	240
	P2014	14 мм	25	10	18	18,8	29	цвет. короб.	20	240

Головки торцевые Spline 3/8"

Тип	Артикул	Размер	L (мм)	T (мм)	D1 (мм)	D2 (мм)	Вес (гр)	Упаковка	Кол-во в упак.	Кол-во в короб.	
A	P3008	8 мм	38	12	16,8	13	48	цвет. короб.	10	240	
	P3009	9 мм	38	12	16,8	14,5	47	цвет. короб.	10	240	
	P3010	10 мм	38	12	16,8	15	46	цвет. короб.	10	240	
	P3011	11 мм	38	12	16,8	16,5	53	цвет. короб.	10	240	
	B	P3012	12 мм	38	12	16	17,8	57	цвет. короб.	10	240
		P3013	13 мм	38	12	17	19	59	цвет. короб.	10	240
		P3014	14 мм	38	12	19	20	60	цвет. короб.	10	240
P3015		15 мм	38	12	19	21,8	63	цвет. короб.	10	240	
P3016		16 мм	38	12	20	22,8	68	цвет. короб.	10	240	
P3017		17 мм	38	12	21	23,8	67	цвет. короб.	10	240	
P3018		18 мм	38	12	23	25,8	81	цвет. короб.	10	240	
P3019		19 мм	38	14	25	27,8	73	цвет. короб.	10	240	
P3021		21 мм	38	14	25	29,8	79	цвет. короб.	10	240	
P3022		22 мм	40	14	26	31,8	103	цвет. короб.	10	100	

Головки торцевые Spline 1/2"

Тип	Артикул	Размер	L (мм)	T (мм)	D1 (мм)	D2 (мм)	Вес (гр)	Упаковка	Кол-во в упак.	Кол-во в короб.
A	P4008	8 мм	38	12	21,8	13	48	цвет. короб.	10	240
	P4009	9 мм	38	12	21,8	14,5	47	цвет. короб.	10	240
	P4010	10 мм	38	12	21,8	15	46	цвет. короб.	10	240
	P4011	11 мм	38	12	21,8	16,5	53	цвет. короб.	10	240
	P4012	12 мм	38	12	21,8	17,8	57	цвет. короб.	10	240
	P4013	13 мм	38	12	21,8	19	59	цвет. короб.	10	240
	P4014	14 мм	38	12	21,8	20	60	цвет. короб.	10	240
	P4015	15 мм	38	12	20,5	21,8	63	цвет. короб.	10	240
	P4016	16 мм	38	12	20,5	22,8	68	цвет. короб.	10	240
	P4017	17 мм	38	12	22	23,8	67	цвет. короб.	10	240
	P4018	18 мм	38	12	23	25,8	81	цвет. короб.	10	240
	P4019	19 мм	38	14	24	27,8	73	цвет. короб.	10	240
	P4021	21 мм	38	14	24	29,8	79	цвет. короб.	10	240
	P4022	22 мм	40	14	26	31,8	103	цвет. короб.	10	100
P4024	24 мм	40	16	26	33,8	122	цвет. короб.	10	100	

Микрофинишная полировка
Cr-V



Головки торцевые глубокие Spline 1/4"

Тип	Артикул	Размер	L (мм)	T (мм)	D1 (мм)	D2 (мм)	Вес (гр)	Упаковка	Кол-во в упак.	Кол-во в короб.
B	P2008L	8 мм	50	11	12	12,8	33	цвет. короб.	40	240
	P2009L	9 мм	50	11	12	13,8	38	цвет. короб.	40	240
	P2010L	10 мм	50	11	14	14,8	39	цвет. короб.	30	240
	P2011L	11 мм	50	11	14	15,8	48	цвет. короб.	30	240
	P2012L	12 мм	50	13	15	16,8	49	цвет. короб.	30	240
	P2013L	13 мм	50	13	16	17,8	52	цвет. короб.	30	240
	P2014L	14 мм	50	13	17	18,8	55	цвет. короб.	30	240

Головки торцевые глубокие Spline 3/8"

Тип	Артикул	Размер	L (мм)	T (мм)	D1 (мм)	D2 (мм)	Вес (гр)	Упаковка	Кол-во в упак.	Кол-во в короб.
A	P3008L	8 мм	63	9	16,8	12	50	цвет. короб.	20	240
	P3009L	9 мм	63	9	16,8	14	50	цвет. короб.	20	240
	P3010L	10 мм	63	9	16,8	14,5	61	цвет. короб.	20	240
	P3011L	11 мм	63	12	16,8	15,8	61	цвет. короб.	20	240
	P3012L	12 мм	63	12	16,5	17,8	72	цвет. короб.	20	240
B	P3013L	13 мм	63	12	17	18,8	76	цвет. короб.	20	240
	P3014L	14 мм	63	15	19	23,8	79	цвет. короб.	10	120
	P3015L	15 мм	63	15	19	21,8	100	цвет. короб.	10	120
	P3016L	16 мм	63	15	20	23,8	100	цвет. короб.	10	120
	P3017L	17 мм	63	18	21	23,8	120	цвет. короб.	10	120
	P3018L	18 мм	63	18	23	25,8	135	цвет. короб.	10	120
	P3019L	19 мм	63	18	25	27,8	140	цвет. короб.	10	120
	P3021L	21 мм	63	18	25	29,8	180	цвет. короб.	10	120
	P3022L	22 мм	63	21	26	31,8	195	цвет. короб.	8	96

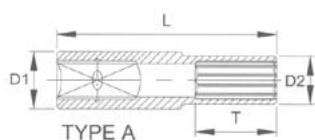

TYPE A

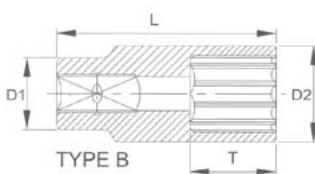

TYPE B

Головки торцевые глубокие Spline 1/2"

Тип	Артикул	Размер	L (мм)	T (мм)	D1 (мм)	D2 (мм)	Вес (гр)	Упаковка	Кол-во в упак.	Кол-во в короб.
A	P4008L	8 мм	77	12	21,8	13	95	цвет. короб.	20	160
	P4009L	9 мм	77	12	21,8	14,5	102	цвет. короб.	20	160
	P4010L	10 мм	77	12	21,8	15	93	цвет. короб.	20	160
	P4011L	11 мм	77	12	21,8	16,5	99	цвет. короб.	20	160
	P4012L	12 мм	77	12	21,8	17,8	102	цвет. короб.	20	160
	P4013L	13 мм	77	12	21,8	19	109	цвет. короб.	15	120
	P4014L	14 мм	77	15	21,8	20	118	цвет. короб.	15	120
	P4015L	15 мм	77	15	20,5	21,8	120	цвет. короб.	15	120
B	P4016L	16 мм	77	15	20,5	22,8	128	цвет. короб.	15	120
	P4017L	17 мм	77	15	22	23,8	131	цвет. короб.	15	120
	P4018L	18 мм	77	18	23	25,4	158	цвет. короб.	15	120
	P4019L	19 мм	77	18	24	27,8	152	цвет. короб.	15	120
	P4021L	21 мм	77	18	24	27,8	170	цвет. короб.	10	80
	P4022L	22 мм	77	21	26	29,8	206	цвет. короб.	10	80
	P4024L	24 мм	77	24	26	33,8	229	цвет. короб.	10	80

РАБОЧИЙ ПРОФИЛЬ E-ПРОФИЛЬ

Микрофинишная полировка
Cr-V

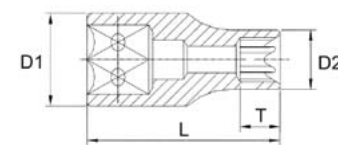

Головки торцевые E-профиль 1/4"

Артикул	Размер	L (мм)	T (мм)	D1 (мм)	D2 (мм)	Вес (гр)	Упаковка	Кол-во в упак.	Кол-во в короб.
E204	E4	25	4	11,8	5,4	10	цвет. короб.	60	240
E205	E5	25	5	11,8	6,7	10	цвет. короб.	60	240
E206	E6	25	5	11,8	8,1	10	цвет. короб.	60	240
E207	E7	25	6	11,8	8,3	10	цвет. короб.	60	240
E208	E8	25	7	11,8	10	10	цвет. короб.	60	240
E210	E10	25	8	11,8	11,3	12	цвет. короб.	40	240

Головки торцевые E-профиль 3/8"

Артикул	Размер	L (мм)	T (мм)	D1 (мм)	D2 (мм)	Вес (гр)	Упаковка	Кол-во в упак.	Кол-во в короб.
E308	E8	28	7	16,8	10,2	24	цвет. короб.	40	240
E310	E10	28	8	16,8	13,3	25	цвет. короб.	40	240
E311	E11	28	9	16,8	13,8	25	цвет. короб.	40	240
E312	E12	28	10	16,8	14,8	29	цвет. короб.	40	240
E314	E14	28	10	17,8	16,8	35	цвет. короб.	20	240
E316	E16	28	12	19,8	18,6	38	цвет. короб.	20	240
E318	E18	28	12	21,8	20,8	45	цвет. короб.	20	240
E320	E20	28	14	23,8	22,5	53	цвет. короб.	15	240

Головки торцевые E-профиль 1/2"

Артикул	Размер	L (мм)	T (мм)	D1 (мм)	D2 (мм)	Вес (гр)	Упаковка	Кол-во в упак.	Кол-во в короб.
E410	E10	38	9	21,8	13,2	54	цвет. короб.	20	240
E411	E11	38	9,5	21,8	13,8	54	цвет. короб.	20	240
E412	E12	38	10	21,8	14,8	56	цвет. короб.	20	240
E414	E14	38	10,5	21,8	16,8	60	цвет. короб.	20	240
E416	E16	38	12	21,8	18,6	62	цвет. короб.	20	240
E418	E18	38	13	21,8	20,8	64	цвет. короб.	20	240
E420	E20	38	14	22,2	23,8	67	цвет. короб.	20	240
E422	E22	38	15	24	25,8	77	цвет. короб.	20	240
E424	E24	38	16,3	26	27,8	99	цвет. короб.	20	240

TBS-11005

Набор торцевых головок E-профиль
14 предметов

- 5 - 1/4": E4, E5, E6, E7, E8
- 4 - 3/8": E10, E11, E12, E14
- 5 - 1/2": E16, E18, E20, E22, E24



ГОЛОВКИ И КЛЮЧИ СВЕЧНЫЕ



Головка свечная

Артикул	Размер привода	Размер	L (мм)	Вес (гр)	Упаковка	Кол-во в упак.	Кол-во в короб.
ASP-A3816	3/8"	16 мм	65	150	цвет. короб.	10	150
ASP-A3821	3/8"	21 мм	67	220	цвет. короб.	10	150
ASP-A1216	1/2"	16 мм	65	150	цвет. короб.	10	150
ASP-A1221	1/2"	21 мм	67	220	цвет. короб.	10	150



Головка свечная с магнитом

Артикул	Размер привода	Размер	L (мм)	Вес (гр)	Упаковка	Кол-во в упак.	Кол-во в короб.
ASP-C1216	1/2"	16 мм	65	200	цвет. короб.	10	150
ASP-C1221	1/2"	21 мм	67	270	цвет. короб.	10	150



Головка свечная пружинная 6 граней

Артикул	Размер привода	Размер	L (мм)	Вес (гр)	Упаковка	Кол-во в упак.	Кол-во в короб.
ATF-4006C	3/8"	16 мм	65	110	цвет. короб.	10	100
ATF-4007A	1/2"	16 мм	70	100	цвет. короб.	10	100
ATF-4007B	1/2"	18 мм	70	100	цвет. короб.	10	100
ATF-4007C	1/2"	21 мм	70	100	цвет. короб.	10	100



Головка свечная пружинная 12 граней

Артикул	Размер привода	Размер	L (мм)	Вес (гр)	Упаковка	Кол-во в упак.	Кол-во в короб.
ATF-4006A	3/8"	14 мм	65	100	цвет. короб.	10	100

• Тонкостенная (диаметр головки 18 мм)



Головка свечная 12 граней

Артикул	Размер привода	Размер	L (мм)	Вес (гр)	Упаковка	Кол - во в короб.
PAW-34C	3/8"	18 мм	65	170	карт. короб.	100



PAW-SPTLK-1

Набор свечных головок с ограничением крутящего момента

- Рабочий профиль: 12 граней
- Размеры: 14, 16, 21мм
- Момент: 19, 20, 25 Нм
- Использовать только для затяжки свечей

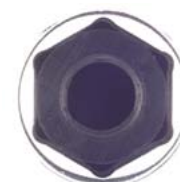

Ключ свечной

Артикул	Размер	L1 (мм)	L2 (мм)	Вес (гр)	Упаковка	Кол-во в упак.	Кол-во в короб.
TWT-10108A	16 мм	200	460	460	карт. короб.	10	40
TWT-10108B	21 мм	200	460	460	карт. короб.	10	40



Ключ свечной с магнитом

Артикул	Размер	L1 (мм)	L2 (мм)	Вес (гр)	Упаковка	Кол-во в упак.	Кол-во в короб.
ABR-230016	16 мм	200	300	460	карт. короб.	10	40
ABR-230021	21 мм	200	300	460	карт. короб.	10	40

ГОЛОВКИ ТОРЦЕВЫЕ С ВСТАВКАМИ

Микрофинишная полировка, Cr-V

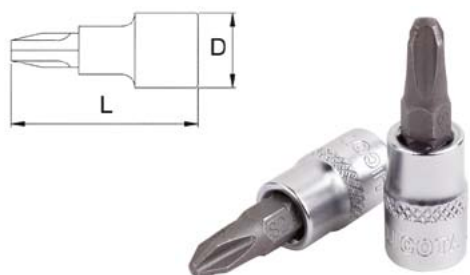

Головки торцевые 1/4" с вставкой Крест

Артикул	Размер	L (мм)	Вес (гр)	Упаковка	Кол-во в упак.	Кол-во в короб.
H2PH0	PH0	37	14	цвет. короб.	50	300
H2PH1	PH1	37	14	цвет. короб.	50	300
H2PH2	PH2	37	15	цвет. короб.	50	300
H2PH3	PH3	37	16	цвет. короб.	50	300
H2PH4	PH4	37	17	цвет. короб.	50	300

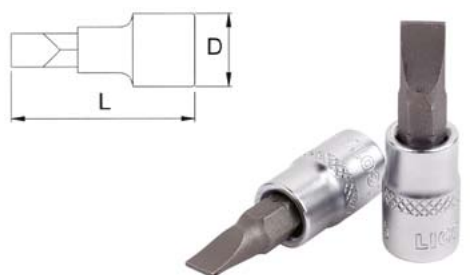

Головки торцевые 1/4" с вставкой Шлиц

Артикул	Размер	L (мм)	Вес (гр)	Упаковка	Кол-во в упак.	Кол-во в короб.
H2SL030	SL3.0	37	12	цвет. короб.	50	300
H2SL040	SL4.0	37	12	цвет. короб.	50	300
H2SL045	SL4.5	37	12	цвет. короб.	50	300
H2SL055	SL5.5	37	12	цвет. короб.	50	300
H2SL065	SL6.5	37	12	цвет. короб.	50	300
H2SL080	SL8.0	37	14	цвет. короб.	50	300

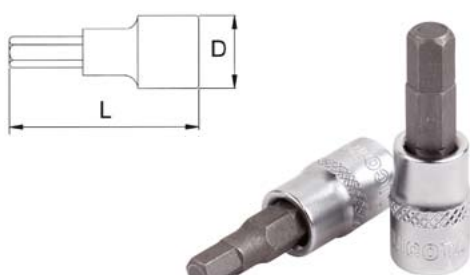

Головки торцевые 1/4" с вставкой HEX

Артикул	Размер	L (мм)	Вес (гр)	Упаковка	Кол-во в упак.	Кол-во в короб.
H2H025	H2,5	37	12	цвет. короб.	50	300
H2H030	H3	37	12	цвет. короб.	50	300
H2H040	H4	37	12	цвет. короб.	50	300
H2H050	H5	37	14	цвет. короб.	50	300
H2H060	H6	37	14	цвет. короб.	50	300
H2H070	H7	37	16	цвет. короб.	50	300
H2H080	H8	37	16	цвет. короб.	50	300



Головки торцевые 1/2" с вставкой HEX

Артикул	Размер	L (мм)	Вес (гр)	Упаковка	Кол-во в упак.	Кол-во в короб.
H4H004	H4	55	65	цвет. короб.	10	120
H4H005	H5	55	65	цвет. короб.	10	120
H4H006	H6	55	65	цвет. короб.	10	120
H4H007	H7	55	70	цвет. короб.	10	120
H4H008	H8	55	70	цвет. короб.	10	120
H4H010	H10	55	94	цвет. короб.	10	120
H4H012	H12	55	102	цвет. короб.	10	120
H4H014	H14	55	166	цвет. короб.	10	120
H4H017	H17	55	180	цвет. короб.	10	120
H4H019	H19	55	200	цвет. короб.	10	120
H4H017A	H17	100	290	цвет. короб.	10	60
H4H019A	H19	100	320	цвет. короб.	10	60

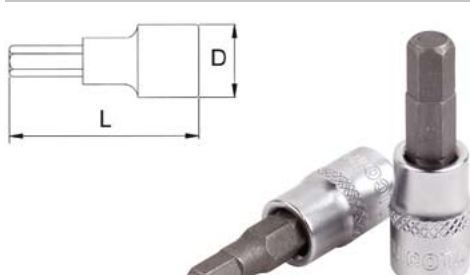

Головки торцевые 1/2" с вставкой HEX

Артикул	Размер	L (мм)	Вес (гр)	Упаковка	Кол-во в упак.	Кол-во в короб.
H4H116	H1/2"	55	70	цвет. короб.	10	120
H4H118	H9/16"	55	94	цвет. короб.	10	120
H4H120	H5/8"	55	102	цвет. короб.	10	120
H4H124	H3/4"	55	110	цвет. короб.	10	120

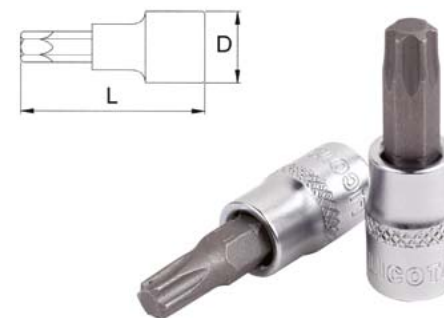

Головки торцевые 1/4" с вставкой Torx

Артикул	Размер	L (мм)	Вес (гр)	Упаковка	Кол-во в упак.	Кол-во в короб.
H2T08	T8	37	12	цвет. короб.	50	300
H2T10	T10	37	12	цвет. короб.	50	300
H2T15	T15	37	12	цвет. короб.	50	300
H2T20	T20	37	12	цвет. короб.	50	300
H2T25	T25	37	12	цвет. короб.	50	300
H2T27	T27	37	14	цвет. короб.	50	300
H2T30	T30	37	14	цвет. короб.	50	300
H2T40	T40	37	14	цвет. короб.	50	300

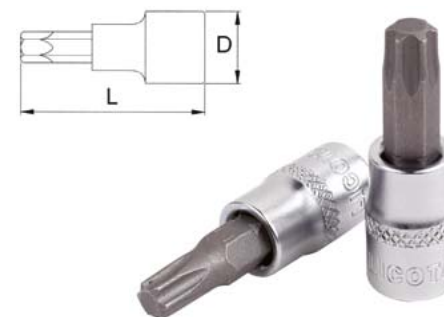

Головки торцевые 1/2" с вставкой Torx

Артикул	Размер	L (мм)	Вес (гр)	Упаковка	Кол-во в упак.	Кол-во в короб.
H4T030A	T30	100	80	цвет. короб.	10	120
H4T040A	T40	100	80	цвет. короб.	10	120
H4T045A	T45	100	100	цвет. короб.	10	120
H4T050A	T50	100	100	цвет. короб.	10	120
H4T055A	T55	100	140	цвет. короб.	10	120
H4T060A	T60	100	142	цвет. короб.	10	120
H4T070A	T70	100	162	цвет. короб.	10	120
H4T080A	T80	100	292	цвет. короб.	10	60
H4T090A	T90	100	290	цвет. короб.	10	60
H4T100A	T100	100	358	цвет. короб.	10	60

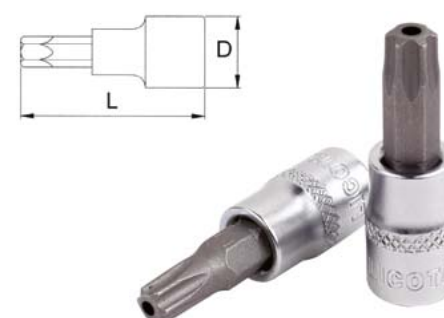

Головки торцевые 1/2" с вставкой Torx с отверстием

Артикул	Размер	L (мм)	Вес (гр)	Упаковка	Кол-во в упак.	Кол-во в короб.
H4TT027	T27H	55	74	цвет. короб.	10	120
H4TT030	T30H	55	74	цвет. короб.	10	120
H4TT040	T40H	55	75	цвет. короб.	10	120
H4TT045	T45H	55	78	цвет. короб.	10	120
H4TT050	T50H	55	78	цвет. короб.	10	120
H4TT055	T55H	55	90	цвет. короб.	10	120
H4TT060	T60H	55	100	цвет. короб.	10	120
H4TT070	T70H	55	110	цвет. короб.	10	120

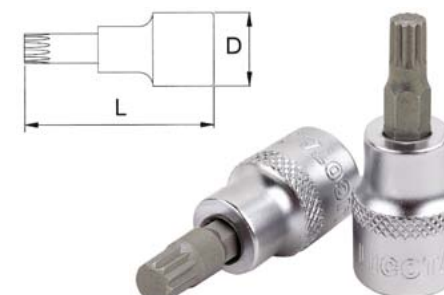

Головки торцевые 1/2" с вставкой Spline

Артикул	Размер	L (мм)	Вес (гр)	Упаковка	Кол-во в упак.	Кол-во в короб.
H4RM05	M5	55	65	цвет. короб.	10	120
H4RM06	M6	55	70	цвет. короб.	10	120
H4RM08	M8	55	70	цвет. короб.	10	120
H4RM09	M9	55	88	цвет. короб.	10	120
H4RM10	M10	55	92	цвет. короб.	10	120
H4RM12	M12	55	100	цвет. короб.	10	120
H4RM14	M14	55	120	цвет. короб.	10	120
H4RM16	M16	55	142	цвет. короб.	10	120



Головки торцевые 1/2" с вставкой Spline (Специальные)

Артикул	Размер	L (мм)	Вес (гр)	Упаковка	Кол-во в упак.	Кол-во в короб.
ATF-5211A	M8	800	385	цвет. короб.	10	40
ATF-5211B	M10	800	675	цвет. короб.	10	30
ATF-5211C	M12	800	800	цвет. короб.	10	20
ATF-5211D	M14	800	1090	цвет. короб.	10	20



Головки торцевые 1/2" с вставкой Spline с отверстием (Специальные)

Артикул	Размер	L (мм)	Вес (гр)	Упаковка	Кол-во в упак.	Кол-во в короб.
ATF-5213	MT16	55	146	цвет. короб.	10	60
ATF-5213A	MT16	100	274	цвет. короб.	10	60



TBS-12185

Набор торцевых головок 1/2" с вставкой RIBE
9 предметов

• RM4, RM5, RM6, RM7, RM8, RM9, RM10, RM12, RM13

TBS-12185A

Набор торцевых головок 1/2" с шестигранной вставкой
9 предметов

• H4, H5, H6, H7, H8, H10, H12, H14, H17



ATA-0360

Набор торцевых головок 3/8" с вставкой "пятиконечная звезда" с отверстием
9 предметов

• TS10H, TS15H, TS20H, TS25H, TS27H, TS30H, TS40H, TS45H, TS50H

АКСЕССУАРЫ ДЛЯ ТОРЦЕВЫХ ГОЛОВОК

Удлинитель

Артикул	Размер привода	L (мм)	D1 (мм)	D2 (мм)	Вес (гр)	Упаковка	Кол-во в упак.	Кол-во в короб.
AEB-H202	1/4"	50	8,2	12	24	цвет. короб.	50	300
AEB-H203	1/4"	75	8,2	12	37	цвет. короб.	50	300
AEB-H204	1/4"	100	8,2	12	45	цвет. короб.	30	300
AEB-H206	1/4"	150	8,2	12	67	цвет. короб.	30	300
AEB-H303	3/8"	75	12,2	17,8	80	цвет. короб.	20	200
AEB-H306	3/8"	150	12,2	17,8	150	цвет. короб.	20	120
AEB-H403	1/2"	75	16,3	23,8	120	цвет. короб.	10	100
AEB-H405	1/2"	125	16,3	23,8	210	цвет. короб.	10	80
AEB-H410	1/2"	250	16,3	23,8	415	карт. короб.	10	60

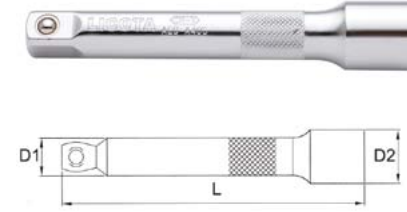

НОВИНКА

Удлинитель с шаром

Артикул	Размер привода	L (мм)	D1 (мм)	D2 (мм)	Вес (гр)	Упаковка	Кол-во в упак.	Кол-во в короб.
AEB-C202	1/4"	50	8,3	11	24	цвет. короб.	50	300
AEB-C204	1/4"	100	8,3	11	45	цвет. короб.	30	300
AEB-C207	1/4"	175	8,3	11	67	цвет. короб.	30	300
AEB-C210	1/4"	250	8,3	11	110	цвет. короб.	10	60
AEB-C303	3/8"	75	12,2	15,8	80	цвет. короб.	20	200
AEB-C306	3/8"	150	12,2	15,8	150	цвет. короб.	20	120
AEB-C402	1/2"	50	16,4	20,8	80	цвет. короб.	20	200
AEB-C403	1/2"	75	16,4	20,8	120	цвет. короб.	20	120
AEB-C405	1/2"	125	16,4	20,8	210	цвет. короб.	10	80
AEB-C410	1/2"	250	16,4	20,8	415	карт. короб.	10	60



НОВИНКА

Удлинитель экстрадлинный

Артикул	Размер привода	L (мм)	D1 (мм)	D2 (мм)	Вес (гр)	Упаковка	Кол-во в короб.
AEB-A412	1/2"	300	16,3	23,8	503	карт. короб.	30
AEB-A415	1/2"	375	16,3	23,8	630	карт. короб.	30
AEB-A418	1/2"	450	16,3	23,8	760	карт. короб.	20
AEB-A420	1/2"	500	16,3	23,8	840	карт. короб.	20
AEB-A424	1/2"	600	16,3	23,8	1025	карт. короб.	20
AEB-A430	1/2"	750	16,3	23,8	1280	карт. короб.	10
AEB-A436	1/2"	900	16,3	23,8	1540	карт. короб.	10
AEB-A210	1/4"	250	8,3	11	110	карт. короб.	60
AEB-A608	3/4"	200	30,9	25,8	900	карт. короб.	10
AEB-A616	3/4"	400	30,9	25,8	1700	карт. короб.	10



Удлинитель гибкий

Артикул	Размер привода	L (мм)	Упаковка
AFB-A404	1/4"	150	карт. короб.





Кардан

Артикул	Размер привода	L (мм)	Вес (гр)	Упаковка	Кол-во в упак.	Кол-во в короб.
AUJ-A2040	1/4"	40	27	цвет. короб.	25	300
AUJ-A3055	3/8"	55	51	цвет. короб.	15	300
AUJ-A4078	1/2"	78	155	цвет. короб.	15	150
AUJ-A6104	3/4"	104,7	190	цвет. короб.	5	100



Переходник

Артикул	Мама (F)	Папа (M)	L (мм)	Вес (гр)	Упаковка	Кол-во в упак.	Кол-во в короб.
AAD-A230	1/4"	3/8"	25	15	цвет. короб.	50	300
AAD-A320	3/8"	1/4"	28	20	цвет. короб.	30	300
AAD-A340	3/8"	1/2"	35	45	цвет. короб.	30	300
AAD-A430	1/2"	3/8"	35	51	цвет. короб.	15	150
AAD-A460	1/2"	3/4"	42	115	цвет. короб.	15	150
AAD-A640	3/4"	1/2"	48	225	цвет. короб.	10	100



Переходник-бегунок

Артикул	Мама (F)	Папа (M)	L (мм)	Вес (гр)	Упаковка	Кол-во в упак.	Кол-во в короб.
ATM-A340	3/8"	1/2"	40	89	цвет. короб.	10	150



Переходник магнитный плоского типа

Артикул	Мама (F)	Папа (M)	Упаковка
AAD-M340	3/8"	1/2"	цвет. короб.
AAD-M460	1/2"	3/4"	цвет. короб.
AAD-M680	3/4"	1"	цвет. короб.



Набор магнитных переходников

Артикул	Мама (F)	Папа (M)	Упаковка
AAD-M346K	3/8"	1/2"	цвет. короб.
	1/2"	3/4"	
	3/4"	1"	

ОСНОВНЫЕ ВИДЫ ПРОФИЛЕЙ БИТ



Шлиц (SL)



Крест Phillips (PH)



Крест Pozidrive (PZ)



Шестигранник (HEX)



TORX



TORX с отверстием



Двенадцатигранник (Spline)



Многоугольник (RIBE)

РАЗМЕР ПРИВОДА 1/4" HEX

РАЗМЕР ПРИВОДА 5/16" HEX



Бита 25 мм PH, PZ

Артикул	Размер	L (мм)	Упаковка	Кол-во в упак.	Кол-во в короб.
ВРН102501	PH1	25	бел. короб.	100	2000
ВРН102502	PH2	25	бел. короб.	100	2000
ВРН102503	PH3	25	бел. короб.	100	2000
ВРЗ102502	PZ2	25	бел. короб.	100	2000



Бита 25 мм PH Non-slip

Артикул	Размер	L (мм)	Упаковка	Кол-во в упак.	Кол-во в короб.
ВРА102501	PH1	25	бел. короб.	100	2000
ВРА102502	PH2	25	бел. короб.	100	2000
ВРА102503	PH3	25	бел. короб.	100	2000

*Насечки противоскольжения на рабочей части



Бита 30 мм Шлиц

Артикул	Размер	L (мм)	Упаковка	Кол-во в упак.	Кол-во в короб.
ВFL23006	SL6.0	30	бел. короб.	100	800
ВFL23008	SL8.0	30	бел. короб.	100	800
ВFL23010	SL10.0	30	бел. короб.	100	800



Бита 30 мм PH

Артикул	Размер	L (мм)	Упаковка	Кол-во в упак.	Кол-во в короб.
ВРН203002	PH2	30	бел. короб.	100	800
ВРН203003	PH3	30	бел. короб.	100	800
ВРН203004	PH4	30	бел. короб.	100	800



Бита 50 мм PH

Артикул	Размер	L (мм)	Упаковка	Кол-во в упак.	Кол-во в короб.
ВРН105001	PH1	50	бел. короб.	50	1000
ВРН105002	PH2	50	бел. короб.	50	1000
ВРН105003	PH3	50	бел. короб.	50	1000



Бита 50 мм PH Non-slip

Артикул	Размер	L (мм)	Упаковка	Кол-во в упак.	Кол-во в короб.
ВРА105001	PH1	50	бел. короб.	50	1000
ВРА105002	PH2	50	бел. короб.	50	1000
ВРА105003	PH3	50	бел. короб.	50	1000

*Насечки противоскольжения на рабочей части



Бита с узким хвостовиком PH

Артикул	Размер	L (мм)	Упаковка	Кол-во в упак.	Кол-во в короб.
ВРР110001	PH1	100	бел. короб.	50	500
ВРР110002	PH2	100	бел. короб.	50	500
ВРР110003	PH3	100	бел. короб.	50	500
ВРР115002	PH2	150	бел. короб.	50	500



Бита твердосплавная PH (2шт)

Артикул	Размер	L (мм)	Упаковка	Кол-во в упак.	Кол-во в короб.
ABD-70000	PH2	65	блистер	20	4000

- *1. Кремниевый сплав, прошедший закалку
- *2. Специальная зона кручения, снижающая нагрузку
- *3. Высокая прочность и износостойкость



Бита 25 мм HEX

Артикул	Размер	L (мм)	Упаковка	Кол-во в упак.	Кол-во в короб.
ВНЕ102530	H3	25	бел. короб.	100	2000
ВНЕ102540	H4	25	бел. короб.	100	2000
ВНЕ102550	H5	25	бел. короб.	100	2000
ВНЕ102560	H6	25	бел. короб.	100	2000
ВНЕ102580	H8	25	бел. короб.	100	2000



Бита 25 мм Torx

Артикул	Размер	L (мм)	Упаковка	Кол-во в упак.	Кол-во в короб.
ВТТ102506	T6	25	бел. короб.	50	1000
ВТТ102507	T7	25	бел. короб.	50	1000
ВТТ102508	T8	25	бел. короб.	50	1000
ВТТ102509	T9	25	бел. короб.	50	1000
ВТТ102510	T10	25	бел. короб.	50	1000
ВТТ102515	T15	25	бел. короб.	50	1000
ВТТ102520	T20	25	бел. короб.	50	1000
ВТТ102525	T25	25	бел. короб.	50	1000
ВТТ102527	T27	25	бел. короб.	50	1000
ВТТ102530	T30	25	бел. короб.	50	1000
ВТТ102540	T40	25	бел. короб.	50	1000
ВТТ102545	T45	25	бел. короб.	50	1000



Бита 30 мм HEX

Артикул	Размер	L (мм)	Упаковка	Кол-во в упак.	Кол-во в короб.
ВНЕ203030	H3	30	бел. короб.	100	800
ВНЕ203040	H4	30	бел. короб.	100	800
ВНЕ203050	H5	30	бел. короб.	100	800
ВНЕ203060	H6	30	бел. короб.	100	800
ВНЕ203080	H8	30	бел. короб.	100	800



Бита 30 мм Torx

Артикул	Размер	L (мм)	Упаковка	Кол-во в упак.	Кол-во в короб.
ВТХ23010	T10	30	бел. короб.	100	800
ВТХ23025	T25	30	бел. короб.	100	800
ВТХ23027	T27	30	бел. короб.	100	800
ВТХ23030	T30	30	бел. короб.	100	800
ВТХ23040	T40	30	бел. короб.	100	800
ВТХ23045	T45	30	бел. короб.	100	800

РАЗМЕР ПРИВОДА 10 MM HEX



Бита 30 мм HEX

Артикул	Размер	L (мм)	Упаковка	Кол-во в упак.	Кол-во в короб.
ВНЕ33004	H4	30	бел. короб.	100	600
ВНЕ33005	H5	30	бел. короб.	100	600
ВНЕ33006	H6	30	бел. короб.	100	600
ВНЕ33007	H7	30	бел. короб.	100	600
ВНЕ33008	H8	30	бел. короб.	100	600
ВНЕ33010	H10	30	бел. короб.	100	600



Бита 75 мм HEX

Артикул	Размер	L (мм)	Упаковка	Кол-во в упак.	Кол-во в короб.
ВНЕ37540	H4	75	бел. короб.	50	300
ВНЕ37550	H5	75	бел. короб.	50	300
ВНЕ37560	H6	75	бел. короб.	50	300
ВНЕ37570	H7	75	бел. короб.	50	300
ВНЕ37580	H8	75	бел. короб.	50	300
ВНЕ37100	H10	75	бел. короб.	50	300



Бита 30 мм Torx

Артикул	Размер	L (мм)	Упаковка	Кол-во в упак.	Кол-во в короб.
BTX33020	T20	30	бел. короб.	100	600
BTX33025	T25	30	бел. короб.	100	600
BTX33030	T30	30	бел. короб.	100	600
BTX33040	T40	30	бел. короб.	100	600
BTX33045	T45	30	бел. короб.	100	600
BTX33050	T50	30	бел. короб.	100	600
BTX33055	T55	30	бел. короб.	100	600
BTX33060	T60	30	бел. короб.	100	600



Бита 75 мм Torx

Артикул	Размер	L (мм)	Упаковка	Кол-во в упак.	Кол-во в короб.
BTX37520	T20	75	бел. короб.	50	300
BTX37525	T25	75	бел. короб.	50	300
BTX37530	T30	75	бел. короб.	50	300
BTX37540	T40	75	бел. короб.	50	300
BTX37545	T45	75	бел. короб.	50	300
BTX37550	T50	75	бел. короб.	50	300
BTX37555	T55	75	бел. короб.	50	300
BTX37560	T60	75	бел. короб.	50	300



Бита 30 мм Spline

Артикул	Размер	L (мм)	Упаковка	Кол-во в упак.	Кол-во в короб.
BSM33006	M6	30	бел. короб.	100	600
BSM33008	M8	30	бел. короб.	100	600
BSM33010	M10	30	бел. короб.	100	600
BSM33012	M12	30	бел. короб.	100	600



Бита 75 мм Spline

Артикул	Размер	L (мм)	Упаковка	Кол-во в упак.	Кол-во в короб.
BSM37506	M6	75	бел. короб.	100	600
BSM37508	M8	75	бел. короб.	100	600
BSM37510	M10	75	бел. короб.	100	600
BSM37512	M12	75	бел. короб.	100	600

АКСЕССУАРЫ ДЛЯ БИТ



Адаптер 1/4" HEX x 1/4" Dr.

Артикул	Размер привода	Размер	L (мм)	Упаковка	Кол-во в упак.	Кол-во в короб.
BAD10252	1/4" HEX	1/4" Dr.	25	бел. короб.	100	2000
BAD10302	1/4" HEX	1/4" Dr.	30	бел. короб.	100	2000



Адаптер 1/4" HEX x 1/4" Dr.

Артикул	Размер привода	Размер	L (мм)	Упаковка	Кол-во в упак.	Кол-во в короб.
BAD12100	1/4" HEX	1/4" Dr.	100	бел. короб.	50	1000
BAD12150	1/4" HEX	1/4" Dr.	150	бел. короб.	50	500



Адаптер 1/4" HEX x 1/4" Dr.

Артикул	Размер привода	Размер	L (мм)	Упаковка	Кол-во в упак.	Кол-во в короб.
TBD-00008A	1/4" HEX	1/4" Dr.	100	бел. короб.	1	500



Держатель для бит магнитный

Артикул	Размер привода	Размер	L (мм)	Упаковка	Кол-во в упак.	Кол-во в короб.
TBD-00002A	1/4" HEX	1/4"	60	бел. короб.	10	500



Держатель для бит магнитный с быстрым сбросом

Артикул	Размер привода	Размер	L (мм)	Упаковка	Кол-во в упак.	Кол-во в короб.
BQN105060	1/4" HEX	1/4"	60	бел. короб.	50	500



Головка магнитная под шурупверт

Артикул	Размер привода	Размер	L (мм)	Упаковка	Кол-во в упак.	Кол-во в короб.
BNM65006	1/4" HEX	6 мм	65	бел. короб.	25	500
BNM65007	1/4" HEX	7 мм	65	бел. короб.	25	500
BNM65008	1/4" HEX	8 мм	65	бел. короб.	25	500
BNM65010	1/4" HEX	10 мм	65	бел. короб.	25	500



Адаптер под биты

Артикул	Размер привода	Размер	Упаковка	Кол-во в упак.	Кол-во в короб.
ASP-A40	1/4"	1/4"	цвет. короб.	60	240
ASP-A20	1/2"	5/16"	цвет. короб.	20	240
ASP-A2010	1/2"	10 мм	цвет. короб.	20	240

НАБОРЫ БИТ



ABD-70001

Набор бит
32 предмета

Размер привода: 1/4" HEX

- 4 - Биты 25 мм PH: PH1, PH2 x 2, PH3
- 4 - Биты 25 мм PZ: PZ1, PZ2 x 2, PZ3
- 4 - Биты 25 мм HEX: H3, H4, H5, H6
- 14 - Бит 25 мм Torx: T10, T15, T20, T25, T27, T30, T40, T10H, T15H, T20H, T25H, T27H, T30H, T40H

- 1 - Адаптер 1/4" HEX x 1/4" Dr.
- 1 - Держатель для бит магнитный с быстрым сбросом
- Кол-во в упак.: 6 шт; Кол-во в короб.: 48 шт; Вес нетто: 0,3 кг; Вес брутто: 0,3125 кг



ABS-80001

Набор бит HEX
15 предметов

Размер привода: 10 мм HEX

- 7 - Бит 30 мм HEX: H4, H5, H6, H7, H8, H10, H12
- 7 - Бит 75 мм HEX: H4, H5, H6, H7, H8, H10, H12

- 1 - Адаптер 1/2" под биты
- Кол-во в короб.: 20 шт; Вес нетто: 0,925 кг; Вес брутто: 0,975 кг



TBS-12225

Набор бит Torx
22 предмета

Размер привода: 10 мм HEX

- 10 - Бит 30 мм Torx: T10, T15, T20, T25, T27, T30, T40, T45, T50, T55
- 10 - Бит 75 мм Torx: T10, T15, T20, T25, T27, T30, T40, T45, T50, T55

- 1 - Адаптер 3/8" под биты
- 1 - Адаптер 1/2" под биты
- Кол-во в короб.: 6 шт; Вес нетто: 0,3 кг; Вес брутто: 0,3125 кг



ABS-80007

Набор бит Torx
15 предметов

Размер привода: 10 мм HEX

- 7 - Бит 30 мм Torx: T20, T25, T30, T40, T45, T50, T55
- 7 - Бит 75 мм Torx: T20, T25, T30, T40, T45, T50, T55

- 1 - Адаптер 1/2" под биты
- Кол-во в короб.: 20 шт; Вес нетто: 0,925 кг; Вес брутто: 0,975 кг



ABS-80006

Набор бит Spline
11 предметов

Размер привода: 10 мм HEX

- 5 - Бит 30 мм Spline: M5, M6, M8, M10, M12
- 5 - Бит 75 мм Spline: M5, M6, M8, M10, M12

- 1 - Адаптер 1/2" под биты
- Кол-во в короб.: 20 шт; Вес нетто: 0,785 кг; Вес брутто: 0,835 кг



ABS-80009

Набор бит
30 предметов

Размер привода: 10 мм HEX

- 7 - Бит 30 мм HEX: H4, H5, H6, H7, H8, H10, H12
- 7 - Бит 75 мм HEX: H4, H5, H6, H7, H8, H10, H12
- 7 - Бит 30 мм Torx: T20, T25, T30, T40, T45, T50, T55
- 7 - Бит 75 мм Torx: T20, T25, T30, T40, T45, T50, T55

- 1 - Адаптер 3/8" под биты
- 1 - Адаптер 1/2" под биты
- Кол-во в короб.: 10 шт; Вес нетто: 1,58 кг; Вес брутто: 1,68 кг



ABS-80004

Набор бит
42 предмета

Размер привода: 10 мм HEX

- 7 - Бит 30 мм HEX: H4, H5, H6, H7, H8, H10, H12
- 7 - Бит 75 мм HEX: H4, H5, H6, H7, H8, H10, H12
- 8 - Бит 30 мм Torx: T20, T25, T30, T40, T45, T50, T55, T60
- 8 - Бит 75 мм Torx: T20, T25, T30, T40, T45, T50, T55, T60
- 5 - Бит 30 мм Spline: M5, M6, M8, M10, M12
- 5 - Бит 75 мм Spline: M5, M6, M8, M10, M12

- 1 - Адаптер 3/8" под биты
- 1 - Адаптер 1/2" под биты
- Кол-во в короб.: 8 шт; Вес нетто: 2,52 кг; Вес брутто: 2,62 кг



ABS-80002

Набор бит
38 предметов

Размер привода: 10 мм HEX

- 2 - Биты 30 мм PH: PH2, PH3
- 6 - Бит 30 мм HEX: H4, H5, H6, H7, H8, H10, H12
- 6 - Бит 75 мм HEX: H4, H5, H6, H7, H8, H10, H12
- 8 - Бит 30 мм Torx: T20, T25, T30, T40, T45, T50, T55, T60
- 8 - Бит 75 мм Torx: T20, T25, T30, T40, T45, T50, T55, T60
- 3 - Биты 120 мм Torx: T45, T50, T55
- 4 - Биты 30 мм Spline: M6, M8, M10, M12

- 1 - Трещотка 72 зуба под биты
- Кол-во в короб.: 8 шт; Вес нетто: 2,52 кг; Вес брутто: 2,62 кг

ВОРОТКИ



Вороток отвертка с резиновой рукояткой

Артикул	Размер привода	L (мм)	Вес (гр)	Упаковка	Кол-во в упак.	Кол-во в короб.
ASD-60001	1/4"	150	87	цвет. короб.	10	100



Вороток отвертка с пластиковой ручкой

Артикул	Размер привода	L (мм)	Вес (гр)	Упаковка	Кол-во в упак.	Кол-во в короб.
ASD-60002	1/4"	150	87	цвет. короб.	10	100

Вороток с бегунком



Артикул	Размер привода	L (мм)	Вес (гр)	Упаковка	Кол-во в упак.	Кол-во в короб.
AST-B2115	1/4"	115	35	цвет. короб.	20	300
AST-B3165	3/8"	165	155	цвет. короб.	10	100
AST-B3200	3/8"	200	169	карт. короб.	10	100
AST-B4250	1/2"	250	400	карт. короб.	10	30
AST-B4300	1/2"	300	450	карт. короб.	10	30
AST-B6500	3/4"	500	2000	карт. короб.	5	15
AST-B8660	1"	600	3800	карт. короб.	1	5

Вороток Г-образный



Артикул	Размер привода	L (мм)	Вес (гр)	Упаковка	Кол-во в упак.	Кол-во в короб.
ALH-A4250	1/2"	250	500	карт. короб.	25	50
ALH-A4300	1/2"	300	550	карт. короб.	15	30
ALH-A6355	3/4"	355	1580	карт. короб.	5	15
ALH-A6455	3/4"	455	1930	карт. короб.	5	10
ALH-A6500	3/4"	500	2100	карт. короб.	5	10
ALH-A8650	1"	650	5100	карт. короб.	1	4

Вороток шарнирный

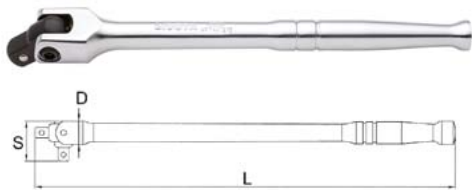

Артикул	Размер привода	L (мм)	D (мм)	Упаковка	Кол-во в упак.	Кол-во в короб.
AFT-A1406	1/4"	150	14	карт. короб.	20	100
AFT-A3808	3/8"	200	15	карт. короб.	20	80
AFT-A3810	3/8"	250	22	карт. короб.	20	80
AFT-A1215	1/2"	375	28	карт. короб.	10	20
AFT-A1217	1/2"	425	28	карт. короб.	10	20
AFT-A1218	1/2"	450	28	карт. короб.	10	20
AFT-A1224	1/2"	600	28	карт. короб.	10	20

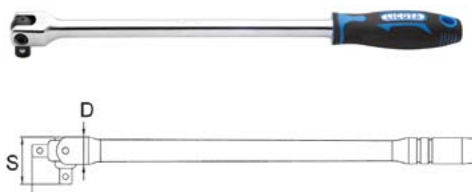

Вороток шарнирный с резиновой рукояткой

Артикул	Размер привода	L (мм)	D (мм)	Упаковка	Кол-во в упак.	Кол-во в короб.
AFT-A1215H	1/2"	375	28	карт. короб.	10	20

Вороток шарнирный с рифленной ручкой

Артикул	Размер привода	L (мм)	D (мм)	Упаковка	Кол-во в упак.	Кол-во в короб.
AFT-C1406	1/4"	150	14	карт. короб.	20	100
AFT-C3808	3/8"	200	15	карт. короб.	20	80
AFT-C3810	3/8"	250	22	карт. короб.	20	80
AFT-C1212	1/2"	300	28	карт. короб.	20	60
AFT-C1215	1/2"	375	28	карт. короб.	10	20
AFT-C1217	1/2"	425	28	карт. короб.	10	20
AFT-C1218	1/2"	450	28	карт. короб.	10	20
AFT-C1224	1/2"	600	28	карт. короб.	10	20

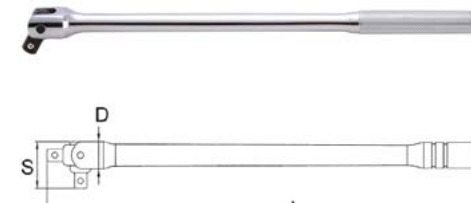

Вороток шарнирный усиленный

Артикул	Размер привода	L (мм)	D (мм)	Упаковка	Кол-во в упак.	Кол-во в короб.
AFT-B1224	1/2"	600	28	карт. короб.	5	10
AFT-B1230	1/2"	750	28	карт. короб.	5	10

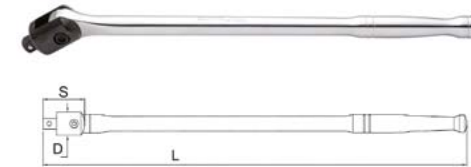

Вороток шарнирный усиленный с телескопической ручкой

Артикул	Размер привода	L (мм)	Упаковка	Кол-во в упак.	Кол-во в короб.
AFT-D1824-HT	1/2"	455 - 610	карт. короб.	5	20

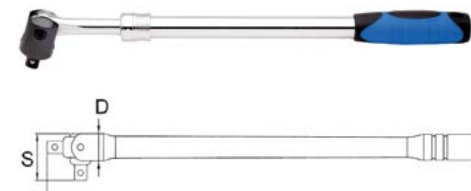

Вороток ударный срывка усилие до 80 кг

Артикул	Размер привода	Упаковка	Кол-во в упак.	Кол-во в короб.
ATA-0474	1/2"	карт. короб.	1	8



Вороток Т-образный с карданом

Артикул	Размер привода	L (мм)	Вес (гр)	Упаковка	Кол-во в упак.	Кол-во в короб.
ABR-34503	3/8"	450	425	карт. короб.	10	40
ABR-36004	1/2"	600	700	карт. короб.	10	30



Вороток-балонный ключ телескопический

Артикул	Размер привода	Размер L (мм)	Max (мм)	Вес (гр)	Упаковка	Кол-во в короб.
TWT-10068A	1/2"	17/19 мм	550	1050	карт. короб.	20
TWT-10068B	1/2"	19/21 мм	550	1050	карт. короб.	20



ТРЕЩОТКИ



Трещотка Тормах с круглой головкой

Артикул	Размер привода	Вес (гр)	Кол-во в упак.	Кол-во в короб.
TWT-10005-1/4"	1/4"	175	30	120
TWT-10005-3/8"	3/8"	367	30	60
TWT-10005-1/2"	1/2"	525	20	40

Трещотка 48 зубов короткая с металлической рукояткой



Артикул	Размер привода	L (мм)	W (мм)	H (мм)	Вес (гр)	Упаковка	Кол-во в упак.	Кол-во в короб.
ALH-01072	1/4"	90	23	22	80	карт. короб.	10	60

Трещотка 48 зубов шарнирная короткая с металлической ручкой



Артикул	Размер привода	L (мм)	W (мм)	H (мм)	Вес (гр)	Упаковка	Кол-во в упак.	Кол-во в короб.
ALH-01082	1/4"	96	23	22	90	карт. короб.	10	60

Трещотка 48 зубов короткая



Артикул	Размер привода	L (мм)	W (мм)	H (мм)	Вес (гр)	Упаковка	Кол-во в упак.	Кол-во в короб.
ALH-00072F	1/4"	108	23	22	100	карт. короб.	10	60
ALH-00073F	3/8"	141	31	28	220	карт. короб.	10	40
ALH-00074F	1/2"	170	42	38	480	карт. короб.	5	30



Трещотка "безшаговая"

Артикул	Размер привода	L (мм)
ALH-01022	1/4"	75
ALH-01023	3/8"	105
ALH-01024	1/2"	115

НОВИНКА



Трещотка 36 зубов

Артикул	Размер привода	L (мм)	W (мм)	H (мм)	Вес (гр)	Упаковка	Кол-во в упак.	Кол-во в короб.
ALH-11102F	1/4"	144	23	22	120	карт. короб.	10	60
ALH-11103F	3/8"	199	31	29	290	карт. короб.	10	40
ALH-11104F	1/2"	255	42	38	575	карт. короб.	5	30



Трещотка 48 зубов

Артикул	Размер привода	L (мм)	W (мм)	H (мм)	Вес (гр)	Упаковка	Кол-во в упак.	Кол-во в короб.
ALH-00012F	1/4"	140	23	22	100	карт. короб.	10	60
ALH-00013F	3/8"	197	31	29	260	карт. короб.	10	40
ALH-00014F	1/2"	260	42	38	540	карт. короб.	5	30



Трещотка 48 зубов со средним положением

Артикул	Размер привода	L (мм)	W (мм)	H (мм)	Вес (гр)	Упаковка	Кол-во в упак.	Кол-во в короб.
ALH-00112F	1/4"	140	23	22	100	карт. короб.	10	100
ALH-00113F	3/8"	197	31	29	260	карт. короб.	10	50
ALH-00114F	1/2"	260	42	38	540	карт. короб.	10	30



Трещотка 48 зубов шарнирная

Артикул	Размер привода	L (мм)	W (мм)	H (мм)	Вес (гр)	Упаковка	Кол-во в упак.	Кол-во в короб.
ALH-00042F	1/4"	160	22	23	120	карт. короб.	10	60
ALH-00043F	3/8"	300	29	30	390	карт. короб.	5	30
ALH-00044F	1/2"	450	37	38	880	карт. короб.	5	20



Трещотка 60 зубов

Артикул	Размер привода	L (мм)	W (мм)	H (мм)	Вес (гр)	Упаковка	Кол-во в упак.	Кол-во в короб.
ALH-00082F	1/4"	140	19	20	105	карт. короб.	10	60
ALH-00083F	3/8"	198	28	27	270	карт. короб.	10	40
ALH-00084F	1/2"	260	35	33	590	карт. короб.	5	30



Трещотка 60 зубов с металлической ручкой

Артикул	Размер привода	L (мм)	W (мм)	H (мм)	Вес (гр)	Упаковка	Кол-во в упак.	Кол-во в короб.
ALH-01092	1/4"	128	23	22	100	карт. короб.	10	60
ALH-01093	3/8"	198	31	29	280	карт. короб.	10	40
ALH-01094	1/2"	250	42	38	540	карт. короб.	5	30



Трещотка 72 зуба

Артикул	Размер привода	L (мм)	W (мм)	H (мм)	Вес (гр)	Упаковка	Кол-во в упак.	Кол-во в короб.
ALH-00102F	1/4"	144	23	22	120	карт. короб.	10	60
ALH-00104F	1/2"	255	42	38	575	карт. короб.	5	30



Трещотка 72 зуба с телескопической ручкой

Артикул	Размер привода	L (мм)	Вес (гр)	Упаковка	Кол-во в упак.	Кол-во в короб.
ALH-00124F	1/2"	305 - 445	955	карт. короб.	5	20



Трещотка 36 зубов силовая с трубой-удлинителем

Артикул	Размер привода	L (мм)	W (мм)	H (мм)	Вес (гр)	Упаковка	Кол-во в упак.	Кол-во в короб.
ALH-00094F	1/2"	610	41	35	1200	карт. короб.	5	20



Трещотка 24 зуба

Артикул	Размер привода	L (мм)	W (мм)	H (мм)	Вес (гр)	Упаковка	Кол-во в упак.	Кол-во в короб.
ALH-60001F	3/4"	550	60	60	2660	карт. короб.	5	10
ALH-60002F	1"	675	80	80	4600	карт. короб.	1	5



Трещотка 48 зубов с телескопической ручкой

Артикул	Размер привода	L (мм)	W (мм)	H (мм)	Вес (гр)	Упаковка	Кол-во в упак.	Кол-во в короб.
ALH-60003F	3/4"	610 - 915	57	57	3500	карт. короб.	1	4

ДИНАМОМЕТРИЧЕСКИЙ ИНСТРУМЕНТ



НОВИНКА

Динамометрические ключи, резьбовой фиксатор

Артикул	Размер привода	Крутящий момент (Nm)	L (мм)	Вес (гр)	Упаковка	Кол - во в упак.	Кол - во в короб.
AQT-N2025	1/4"	5 - 25	280	560	кейс	1	20
AQT-N3110	3/8"	19 - 110	366	840	кейс	1	20
AQT-N4210	1/2"	40 - 210	470	1340	кейс	1	12



Динамометрические ключи

Артикул	Размер привода	Крутящий момент (Nm)	L (мм)	Вес (гр)	Упаковка	Кол-во в упак.	Кол-во в короб.
AQL-N3030	3/8"	6 - 30	350	960	кейс	1	20
AQL-N3110	3/8"	19 - 110	385	1190	кейс	1	12
AQL-N4210	1/2"	40 - 210	535	2060	кейс	1	10
AQL-N4350	1/2"	70 - 350	645	3090	кейс	1	6
AQL-N6500	3/4"	100 - 500	865	4880	кейс	1	4
AQL-N6700	3/4"	140 - 700	1092	7580	кейс	1	4
AQL-N6980	3/4"	140 - 980	1230	8100	кейс	1	2



Динамометрический ключ со шкалой микрометром

Артикул	Размер привода	Крутящий момент (Nm)	L (мм)	Вес (гр)	Упаковка	Кол-во в упак.	Кол-во в короб.
AQW-N2015	1/4"	3 - 15	193	210	кейс	1	30
AQW-N2030	1/4"	6 - 30	300	590	кейс	1	20
AQW-N3060	3/8"	10 - 60	390	750	кейс	1	20
AQW-N3100	3/8"	20 - 100	425	880	кейс	1	12
AQW-N4200	1/2"	40 - 200	530	1620	кейс	1	10
AQW-N4320	1/2"	60 - 320	600	1830	кейс	1	6



Динамометрический ключ двухсторонний

Артикул	Размер привода	Крутящий момент (Nm)	L (мм)	Упаковка
AQP-N20030	1/4"	6 - 30	257	кейс
AQP-N30110	3/8"	20 - 110	436	кейс
AQP-N40210	1/2"	40 - 210	495	кейс
AQP-N40350	1/2"	70 - 350	560	кейс
AQP-N60450	3/4"	75 - 450	815	кейс
AQP-N60800	3/4"	100 - 800	1000	кейс
AQP-N81500	1"	300 - 1500	1700	кейс



Динамометрический ключ электронный

Артикул	Размер привода	Крутящий момент (Nm)	L (мм)	Упаковка
AQED-N3100	3/8"	10 - 100	440	кейс
AQED-N4200	1/2"	20 - 200	550	кейс



Динамометрические отвертки

Артикул	Размер привода	Крутящий момент (Nm)	L (мм)	D (мм)	Вес (гр)	Упаковка	Кол-во в упак.	Кол-во в короб.
AWT-30105A	1/4"	1 - 5	154	43	750	кейс	1	30
AWT-30105C	1/4"	1 - 8	154	43	750	кейс	1	30



Усилители крутящего момента

Артикул	Размер привода	Усилие на входе	Усилие на выходе	L (мм)	W (мм)	H (мм)	Вес (гр)	Упаковка	Кол-во в упак.	Кол-во в короб.
AWT-30107	1/2" - 3/4"	460 Nm	1400 Nm	420	73	84	2250	кейс	1	6
AWT-30108	3/4" - 1/2"	900 Nm	2700 Nm	500	92	104	5925	кейс	1	4

КЛЮЧИ ГАЕЧНЫЕ



Матовое покрытие
Cr-V
DIN3113

Ключи комбинированные

Артикул	Размер	L (мм)	A (мм)	B (мм)	C (мм)	D (мм)	Вес (гр)	Упаковка	Кол-во в упак.	Кол-во в короб.
AWT-ERS06	6 мм	102	15,7	10,4	3,6	4,5	17	цвет. короб.	30	300
AWT-ERS07	7 мм	112	17,2	11,6	4	4,9	20	цвет. короб.	30	300
AWT-ERS08	8 мм	122	19,6	12,8	4,5	5,3	26	цвет. короб.	30	300
AWT-ERS09	9 мм	132	21,5	14,6	4,7	5,7	35	цвет. короб.	25	150
AWT-ERS10	10 мм	140	23,8	16,2	4,9	6,6	40	цвет. короб.	25	150
AWT-ERS11	11 мм	150	25,6	17,5	5	6,9	50	цвет. короб.	25	150
AWT-ERS12	12 мм	160	27,4	18,4	5,4	7,2	59	цвет. короб.	25	150
AWT-ERS13	13 мм	170	29,6	19,8	5,9	7,7	75	цвет. короб.	25	150
AWT-ERS14	14 мм	180	31,7	21,6	6,2	8,6	92	цвет. короб.	20	120
AWT-ERS15	15 мм	190	33,2	23,1	6,5	8,7	95	цвет. короб.	20	120
AWT-ERS16	16 мм	200	34,7	24,5	6,6	8,9	109	цвет. короб.	20	120
AWT-ERS17	17 мм	210	36,8	25,8	6,7	8,9	112	цвет. короб.	20	120
AWT-ERS18	18 мм	220	38,8	26,9	7,1	9,9	149	цвет. короб.	20	120
AWT-ERS19	19 мм	230	40,8	28,6	7,4	10,3	165	цвет. короб.	20	120
AWT-ERS20	20 мм	240	43	29,7	7,6	10,5	185	цвет. короб.	20	120
AWT-ERS21	21 мм	250	45,3	31,8	7,8	11	209	цвет. короб.	10	60
AWT-ERS22	22 мм	260	46,6	32,7	8	11,7	231	цвет. короб.	10	60
AWT-ERS23	23 мм	270	47,7	33,5	8,4	11,9	234	цвет. короб.	10	60
AWT-ERS24	24 мм	280	50,4	35,9	8,5	12,2	274	цвет. короб.	10	40
AWT-ERS25	25 мм	290	52,5	36,9	8,8	12,3	286	цвет. короб.	10	40
AWT-ERS26	26 мм	300	53	38,2	9	12,4	310	цвет. короб.	10	40
AWT-ERS27	27 мм	310	53,3	38,5	9,2	12,5	330	цвет. короб.	10	40
AWT-ERS28	28 мм	320	56,6	40,5	9,3	12,6	388	цвет. короб.	10	40
AWT-ERS29	29 мм	330	59	41,4	9,5	12,8	419	цвет. короб.	10	40
AWT-ERS30	30 мм	340	62,3	43,9	9,9	13,2	474	цвет. короб.	10	20
AWT-ERS32	32 мм	360	65,7	45,7	10,3	14	523	цвет. короб.	5	20
AWT-ERS33	33 мм	380	69,2	50,2	11,6	15,7	686	карт. короб.	5	20
AWT-ERS34	34 мм	380	69,2	50,2	11,6	15,7	686	карт. короб.	5	20
AWT-ERS35	35 мм	410	74,6	54,3	13,2	18,5	878	карт. короб.	5	20
AWT-ERS36	36 мм	410	74,6	54,3	13,2	18,5	878	карт. короб.	5	20
AWT-ERS38	38 мм	440	77	57	14,4	19	968	карт. короб.	5	10
AWT-ERS41	41 мм	460	83,6	61,3	14,5	21,5	1234	карт. короб.	5	10
AWT-ERS42	42 мм	460	83,6	61,3	14,5	21,5	1234	карт. короб.	5	10
AWT-ERS43	43 мм	460	83,6	61,3	14,5	21,5	1234	карт. короб.	5	10
AWT-ERS44	44 мм	500	89,3	63,9	15	21,7	1566	карт. короб.	5	10
AWT-ERS45	45 мм	500	89,3	63,9	15	21,7	1566	карт. короб.	5	10
AWT-ERS46	46 мм	500	89,3	63,9	15	21,7	1566	карт. короб.	5	10
AWT-ERS48	48 мм	540	97	73,5	16,9	23,1	1951	карт. короб.	5	10
AWT-ERS50	50 мм	540	97	73,5	16	23,1	1951	карт. короб.	5	10



Ключи комбинированные текстурные

Микрофинишная
полировка
Cr-V
DIN3113



Артикул	Размер	L (мм)	A (мм)	B (мм)	C (мм)	D (мм)	Вес (гр)	Упаковка	Кол-во в упак.	Кол-во в короб.
AWT-ESF06	6 мм	102	15,7	10,4	3,6	4,5	17	цвет. короб.	30	300
AWT-ESF07	7 мм	112	17,2	11,6	4	4,9	20	цвет. короб.	30	300
AWT-ESF08	8 мм	122	19,6	12,8	4,5	5,3	26	цвет. короб.	30	300
AWT-ESF09	9 мм	132	21,5	14,6	4,7	5,7	35	цвет. короб.	25	150
AWT-ESF10	10 мм	140	23,8	16,2	4,9	6,6	40	цвет. короб.	25	150
AWT-ESF11	11 мм	150	25,6	17,5	5	6,9	50	цвет. короб.	25	150
AWT-ESF12	12 мм	160	27,4	18,4	5,4	7,2	59	цвет. короб.	25	150
AWT-ESF13	13 мм	170	29,6	19,8	5,9	7,7	75	цвет. короб.	25	150
AWT-ESF14	14 мм	180	31,7	21,6	6,2	8,6	92	цвет. короб.	20	120
AWT-ESF15	15 мм	190	33,2	23,1	6,5	8,7	95	цвет. короб.	20	120
AWT-ESF16	16 мм	200	34,7	24,5	6,6	8,9	109	цвет. короб.	20	120
AWT-ESF17	17 мм	210	36,8	25,8	6,7	8,9	112	цвет. короб.	20	120
AWT-ESF18	18 мм	220	38,8	26,9	7,1	9,9	149	цвет. короб.	20	120
AWT-ESF19	19 мм	230	40,8	28,6	7,4	10,3	165	цвет. короб.	20	120
AWT-ESF20	20 мм	240	43	29,7	7,6	10,5	185	цвет. короб.	20	120
AWT-ESF21	21 мм	250	45,3	31,8	7,8	11	209	цвет. короб.	10	60
AWT-ESF22	22 мм	260	46,6	32,7	8	11,7	231	цвет. короб.	10	60
AWT-ESF23	23 мм	270	47,7	33,5	8,4	11,9	234	цвет. короб.	10	60
AWT-ESF24	24 мм	280	50,4	35,9	8,5	12,2	274	цвет. короб.	10	60
AWT-ESF25	25 мм	290	52,5	36,9	8,8	12,3	286	цвет. короб.	10	40
AWT-ESF26	26 мм	300	53	38,2	9	12,4	310	цвет. короб.	10	40
AWT-ESF27	27 мм	310	53,3	38,5	9,2	12,5	330	цвет. короб.	10	40
AWT-ESF28	28 мм	320	56,6	40,5	9,3	12,6	388	цвет. короб.	10	40
AWT-ESF29	29 мм	330	59	41,4	9,5	12,8	419	цвет. короб.	10	40
AWT-ESF30	30 мм	340	62,3	43,9	9,9	13,2	474	цвет. короб.	10	40
AWT-ESF32	32 мм	360	65,7	45,7	10,3	14	523	цвет. короб.	5	20

Зеркальная
полировка
Cr-V
DIN3113



Ключи разрезные

Артикул	Размер	L (мм)	A (мм)	B (мм)	C (мм)	D (мм)	Вес (гр)	Упаковка	Кол-во в упак.	Кол-во в короб.
AWT-FNM0608	6 x 8 мм	143	17,6	19,8	6,6	6,7	46	цвет. короб.	15	150
AWT-FNM0810	8 x 10 мм	143	17,6	19,8	6,6	6,7	46	цвет. короб.	15	150
AWT-FNM0911	9 x 11 мм	152	21,3	22,9	7,6	7,4	58	цвет. короб.	15	150
AWT-FNM1011	10 x 11 мм	152	21,3	22,9	7,6	7,4	58	цвет. короб.	15	150
AWT-FNM1012	10 x 12 мм	152	21,3	22,9	7,6	7,4	58	цвет. короб.	15	150
AWT-FNM1113	11 x 13 мм	156	23,1	23,8	8,8	9	80	цвет. короб.	10	100
AWT-FNM1213	12 x 13 мм	156	23,1	23,8	8,8	9	80	цвет. короб.	10	100
AWT-FNM1214	12 x 14 мм	178	25,3	27,6	10	9,9	117	цвет. короб.	10	100
AWT-FNM1314	13 x 14 мм	178	25,3	27,6	10	9,9	117	цвет. короб.	10	100
AWT-FNM1415	14 x 15 мм	196	30	32,1	11,4	11,5	166	цвет. короб.	10	60
AWT-FNM1417	14 x 17 мм	196	30	32,1	11,4	11,5	166	цвет. короб.	10	60
AWT-FNM1517	15 x 17 мм	196	30	32,1	11,4	11,5	166	цвет. короб.	10	60
AWT-FNM1618	16 x 18 мм	196	30	32,1	11,4	11,5	166	цвет. короб.	10	60
AWT-FNM1719	17 x 19 мм	196	30	32,1	11,4	11,5	166	цвет. короб.	10	60
AWT-FNM1921	19 x 21 мм	207	34,1	37,6	13,5	13,1	222	цвет. короб.	10	60
AWT-FNM1922	19 x 22 мм	207	34,1	37,6	13,5	13,1	222	цвет. короб.	10	60
AWT-FNM2427	24 x 27 мм	264	46	42,3	17	16,2	360	цвет. короб.	5	30
AWT-FNM3032	30 x 32 мм	283	46,3	44,8	22,4	20,4	480	цвет. короб.	50	30

НОВИНКА



Ключи накладные

Матовое покрытие
Cr-V
DIN838

Артикул	Размер	L (мм)	A (мм)	B (мм)	C (мм)	D (мм)	Вес (гр)	Упаковка	Кол-во в упак.	Кол-во в короб.
AWT-EBS0809	8 x 9 мм	183	13,7	15,5	7	7,1	68	цвет. короб.	20	200
AWT-EBS0810	8 x 10 мм	183	13,7	15,5	7	7,1	68	цвет. короб.	20	200
AWT-EBS1011	10 x 11 мм	198	16,8	18,2	7,5	7,5	92	цвет. короб.	20	200
AWT-EBS1012	10 x 12 мм	198	16,8	18,2	7,5	7,5	92	цвет. короб.	20	200
AWT-EBS1213	12 x 13 мм	217	19,8	21,6	8,3	7,8	139	цвет. короб.	20	120
AWT-EBS1415	14 x 15 мм	239	22,7	24,7	9	9,1	167	цвет. короб.	15	90
AWT-EBS1417	14 x 17 мм	260	25,3	26	9,2	9,5	198	цвет. короб.	10	60
AWT-EBS1617	16 x 17 мм	260	25,3	26	9,2	9,5	198	цвет. короб.	10	60
AWT-EBS1719	17 x 19 мм	292	28,6	29,8	10,3	10,8	263	цвет. короб.	5	50
AWT-EBS1819	18 x 19 мм	292	28,6	29,8	10,3	10,8	263	цвет. короб.	5	50
AWT-EBS1921	19 x 21 мм	318	31,1	34,6	10,4	11,4	319	цвет. короб.	5	40
AWT-EBS2224	22 x 24 мм	327	32,5	35,6	10,8	11,9	352	цвет. короб.	5	40
AWT-EBS2427	24 x 27 мм	339	36,5	41,4	11,8	13,7	466	цвет. короб.	5	40
AWT-EBS3032	30 x 32 мм	362	46,1	49,3	13,1	14,6	607	цвет. короб.	5	30

НОВИНКА



Ключи рожковые

Матовое покрытие
Cr-V
DIN3113

Артикул	Размер	L (мм)	A (мм)	B (мм)	C (мм)	D (мм)	Вес (гр)	Упаковка	Кол-во в упак.	Кол-во в короб.
AWT-EDS0809	8 x 9 мм	140	20,1	22,6	4,2	4,3	36	цвет. короб.	20	200
AWT-EDS0810	8 x 10 мм							цвет. короб.	20	200
AWT-EDS1214	12 x 14 мм							цвет. короб.	20	200
AWT-EDS1011	10 x 11 мм	156	24,8	27	5,2	5,5	57	цвет. короб.	20	200
AWT-EDS1012	10 x 12 мм							цвет. короб.	20	200
AWT-EDS1213	12 x 13 мм	172	29	31	5,4	5,6	73	цвет. короб.	20	200
AWT-EDS1214	12 x 14 мм							цвет. короб.	10	100
AWT-EDS1317	13 x 17 мм							цвет. короб.	10	100
AWT-EDS1415	14 x 15 мм	190	33,3	33,6	5,8	6	93	цвет. короб.	10	100
AWT-EDS1417	14 x 17 мм							цвет. короб.	10	100
AWT-EDS1617	16 x 17 мм	204	36,9	38,5	6,3	6,4	128	цвет. короб.	10	100
AWT-EDS1719	17 x 19 мм	221	40,8	42,7	6,5	6,7	162	цвет. короб.	10	100
AWT-EDS1819	18 x 19 мм	221	40,8	42,7	6,5	6,7	162	цвет. короб.	10	100
AWT-EDS1922	19 x 22 мм	237	44,6	48,6	6,9	7,1	200	цвет. короб.	10	60
AWT-EDS2224	22 x 24 мм	247	46,7	50,9	7,6	8,1	257	цвет. короб.	10	60
AWT-EDS2427	24 x 27 мм	263	51,6	57,3	8,2	8,8	303	цвет. короб.	10	40
AWT-EDS2730	27 x 30 мм							цвет. короб.	5	30
AWT-EDS3032	30 x 32 мм	298	65,4	69,8	8,9	9,2	463	цвет. короб.	5	30
AWT-EDS3236	32 x 36 мм	347	68,9	74,9	10,7	10,7	595	цвет. короб.	5	20
AWT-EDS3641	36 x 41 мм	380	74,9	86	12,7	13,2	926	цвет. короб.	5	20
AWT-EDS4146	41 x 46 мм	400	86	94,8	15	15	1286	цвет. короб.	5	20
AWT-EDS4650	46 x 50 мм	460	94,1	94,4	16,8	17,1	1895	цвет. короб.	5	20



Ключи разрезные с полукарданом

Профиль карданной части 12 граней
Микрофинишная полировка
Cr-V

Артикул	Размер	L (мм)	B x C (мм)	B1 x C1 (мм)	B2 x C2 (мм)	Упаковка	Кол-во в упак.	Кол-во в короб.
AWT-FXF0606	6 мм	123	15 x 15	4,5 x 4,45	7 x 7	цвет. короб.	10	100
AWT-FXF0707	7 мм	123	15 x 15	5 x 5	7 x 7	цвет. короб.	10	100
AWT-FXF0808	8 мм	128	18 x 18	6 x 6	7 x 7	цвет. короб.	10	100
AWT-FXF0909	9 мм	128	18 x 18	6,5 x 6,5	7 x 7	цвет. короб.	10	100
AWT-FXF1010	10 мм	128	18 x 18	7 x 7	7 x 7	цвет. короб.	10	100
AWT-FXF1111	11 мм	148	22 x 22	8,5 x 8,5	9 x 9	цвет. короб.	10	100
AWT-FXF1212	12 мм	148	22 x 22	9 x 9	9 x 9	цвет. короб.	10	100
AWT-FXF1313	13 мм	175	26 x 26	10 x 10	11 x 11	цвет. короб.	10	100
AWT-FXF1414	14 мм	175	26 x 26	11 x 11	11 x 11	цвет. короб.	10	100
AWT-FXF1515	15 мм	175	26 x 26	12 x 12	11 x 11	цвет. короб.	10	60



Ключи разрезные с полукарданом

Профиль карданной части 6 граней
Микрофинишная полировка
Cr-V

Артикул	Размер	L (мм)	B x C (мм)	B1 x C1 (мм)	B2 x C2 (мм)	Упаковка	Кол-во в упак.	Кол-во в короб.
AWT-FXH1717-НТ	17 мм	190	32 x 32	14 x 14	13 x 13	цвет. короб.	10	60
AWT-FXH1818-НТ	18 мм	190	32 x 32	14,5 x 14,5	13 x 13	цвет. короб.	10	60
AWT-FXH1919-НТ	19 мм	190	32 x 32	15 x 15	13 x 13	цвет. короб.	8	40
AWT-FXH2121-НТ	21 мм	218	37 x 37	16 x 16	16 x 16	цвет. короб.	8	40
AWT-FXH2222-НТ	22 мм	218	37 x 37	17 x 17	16 x 16	цвет. короб.	8	40
AWT-FXH2424-НТ	24 мм	235	40 x 40	18 x 18	16 x 16	цвет. короб.	6	30
AWT-FXH2727-НТ	27 мм	270	45 x 45	20 x 20	17 x 17	цвет. короб.	6	30



Ключи разводные

Фосфатное покрытие
Cr-V

Артикул	L (мм)	Диапазон захвата	Вес (гр)	Упаковка	Кол-во в упак.	Кол-во в короб.
AWT-35037-8"	200 мм	0 - 24 мм	255	карт. короб.	6	60
AWT-35037-10"	250 мм	0 - 29 мм	420	карт. короб.	6	36



Ключ рожковый ударный

Фосфатное покрытие
Cr-V

Артикул	Размер	L (мм)	A (мм)	B (мм)	Вес (гр)	Упаковка	Кол-во в упак.	Кол-во в короб.
AWT-ИРР024	24 мм	177	52,5	240	250	карт. короб.	10	40
AWT-ИРР027	27 мм	180	56	16	350	карт. короб.	10	40
AWT-ИРР030	30 мм	190	62	17	500	карт. короб.	10	40
AWT-ИРР032	32 мм	190	62	17,5	480	карт. короб.	10	40
AWT-ИРР036	36 мм	215	74	18,5	700	карт. короб.	10	30
AWT-ИРР038	38 мм	215	74	18,5	700	карт. короб.	10	30
AWT-ИРР041	41 мм	235	86	20	900	карт. короб.	10	20
AWT-ИРР046	46 мм	255	96	21	1300	карт. короб.	5	20
AWT-ИРР050	50 мм	275	105	23	1500	карт. короб.	5	10
AWT-ИРР055	55 мм	300	115	24,5	1950	карт. короб.	5	10
AWT-ИРР060	60 мм	320	126	27	2500	карт. короб.	5	10
AWT-ИРР065	65 мм	343	138	30	3300	карт. короб.	5	10
AWT-ИРР070	70 мм	375	154	30	4300	карт. короб.	1	5
AWT-ИРР075	75 мм	375	154	29	4700	карт. короб.	1	5
AWT-ИРР080	80 мм	400	174	30	5500	карт. короб.	1	4
AWT-ИРР085	85 мм	400	174	32	5200	карт. короб.	1	4
AWT-ИРР090	90 мм	445	194	32	7000	карт. короб.	1	4
AWT-ИРР095	95 мм	445	194	36	7000	карт. короб.	1	4
AWT-ИРР100	100 мм	485	228	36	10500	карт. короб.	1	4
AWT-ИРР105	105 мм	485	228	43	10000	карт. короб.	1	2
AWT-ИРР110	110 мм	512	238	43	13200	карт. короб.	1	2
AWT-ИРР115	115 мм	512	238	45	12700	карт. короб.	1	2
AWT-ИРР120	120 мм	465	238	45	13000	карт. короб.	1	1
AWT-ИРР125	125 мм	500	232	39	13700	карт. короб.	1	1
AWT-ИРР130	130 мм	535	248	39	13700	карт. короб.	1	1
AWT-ИРР135	135 мм	560	248	39	14300	карт. короб.	1	1
AWT-ИРР140	140 мм	560	265	39	14300	карт. короб.	1	1
AWT-ИРР145	145 мм	560	265	39	15000	карт. короб.	1	1
AWT-ИРР150	150 мм	560	265	39	15000	карт. короб.	1	1



Ключи накидные усиленные

Артикул	Размер	L (мм)	D (мм)
AWT-JRD024F	24 мм	182	18,5
AWT-JRD027F	27 мм	192	18,5
AWT-JRD030F	30 мм	202	18,5
AWT-JRD032F	32 мм	237	21,5
AWT-JRD036F	36 мм	247	21,5
AWT-JRD041F	41 мм	267	21,5
AWT-JRD046F	46 мм	282	24,5
AWT-JRD050F	50 мм	292	24,5
AWT-JRD055F	55 мм	302	24,5
AWT-JRD060F	60 мм	347	29,5
AWT-JRD065F	65 мм	357	29,5

Рукоятка-удлиннитель для ключей

Артикул	Для ключей	L (мм)	D (мм)
AWT-JRH460F	24 - 30 мм	460	19
AWT-JRH610F	32 - 41 мм	610	22
AWT-JRH760F	46 - 55 мм	760	25
AWT-JRH860F	60 - 65 мм	860	30



Ключ накидной ударный

Фосфатное покрытие
Cr-V

Артикул	Размер	L (мм)	A (мм)	B (мм)	Упаковка	Кол-во в упак.	Кол-во в короб.
AWT-IWP024	24 мм	168	43,4	14,8	карт. короб.	10	20
AWT-IWP027	27 мм	180	46	16	карт. короб.	10	20
AWT-IWP030	30 мм	190	51,5	17	карт. короб.	10	20
AWT-IWP032	32 мм	190	54	17	карт. короб.	10	20
AWT-IWP036	36 мм	205	58,5	18,5	карт. короб.	10	20
AWT-IWP038	38 мм	228	64,6	20,1	карт. короб.	5	10
AWT-IWP041	41 мм	230	65	20	карт. короб.	5	10
AWT-IWP046	46 мм	240	73,5	22	карт. короб.	5	10
AWT-IWP050	50 мм	253	78,5	24	карт. короб.	5	10
AWT-IWP055	55 мм	266	85	25	карт. короб.	5	10
AWT-IWP060	60 мм	280	92	26	карт. короб.	5	10
AWT-IWP065	65 мм	300	102	30	карт. короб.	1	2
AWT-IWP070	70 мм	330	110	33	карт. короб.	1	2
AWT-IWP075	75 мм	330	110	33	карт. короб.	1	2
AWT-IWP080	80 мм	340	118	34	карт. короб.	1	2
AWT-IWP085	85 мм	355	130	36	карт. короб.	1	2
AWT-IWP090	90 мм	390	142	39	карт. короб.	1	2
AWT-IWP095	95 мм	390	142	39	карт. короб.	1	2
AWT-IWP100	100 мм	420	155	43	карт. короб.	1	1
AWT-IWP105	105 мм	420	155	43	карт. короб.	1	1
AWT-IWP110	110 мм	450	168	45	карт. короб.	1	1
AWT-IWP115	115 мм	450	168	45	карт. короб.	1	1
AWT-IWP120	120 мм	480	182	50	карт. короб.	1	1
AWT-IWP125	125 мм	480	182	50	карт. короб.	1	1
AWT-IWP130	130 мм	510	194	57	карт. короб.	1	1
AWT-IWP135	135 мм	510	194	57	карт. короб.	1	1
AWT-IWP140	140 мм	520	205	58	карт. короб.	1	1
AWT-IWP145	145 мм	565	215	58	карт. короб.	1	1
AWT-IWP150	150 мм	565	215	58	карт. короб.	1	1

НАБОРЫ ГАЕЧНЫХ КЛЮЧЕЙ



AWT-ERSK06

Набор ключей комбинированных в кейсе

16 предметов

•Размеры: 6, 7, 8, 9, 10, 11, 12, 13, 14, 15, 16, 17, 18, 19, 22, 24 мм

ЛИДЕР ПРОДАЖ



AWT-ESFK05

Набор ключей комбинированных текстурных в кейсе

26 предметов

•Размеры: 6, 7, 8, 9, 10, 11, 12, 13, 14, 15, 16, 17, 18, 19, 20, 21, 22, 23, 24, 25, 26, 27, 28, 29, 30, 32 мм



AWT-ESFK01

Набор ключей комбинированных текстурных

14 предметов

AWT-ERSK05

Набор ключей комбинированных

14 предметов

•Размеры: 10, 11, 12, 13, 14, 15, 17, 19, 21, 22, 24, 27, 30, 32 мм



AWT-ERSK03

Набор ключей комбинированных дюймовых

14 предметов

•Размеры: 5/16", 3/8", 7/16", 1/2", 9/16", 5/8", 11/16", 3/4", 13/16", 7/8", 15/16", 1", 1-1/8", 1-1/4"



AWT-EDSK01

Набор ключей рожковых

12 предметов

•Размеры: 6 x 7, 8 x 9, 10 x 11, 12 x 13, 14 x 15, 16 x 17, 18 x 19, 20 x 22, 21 x 23, 24 x 27, 25 x 28, 30 x 32 мм



AWT-EPFK04

Набор ключей комбинированных текстурных Spline

14 предметов

•Размеры: 8, 10, 11, 12, 13, 14, 15, 16, 17, 18, 19, 20, 21, 22, 24 мм



AWT-EKFK02

Набор ключей накидных текстурных

12 предметов

•Наклон рабочей части 75°
•Размеры: 6 x 7, 8 x 9, 10 x 11, 12 x 13, 14 x 15, 16 x 17, 18 x 19, 20 x 22, 21 x 23, 24 x 27, 25 x 28, 30 x 32 мм



AWT-ESFK02

Набор ключей комбинированных текстурных

26 предметов

AWT-ERSK04

Набор ключей комбинированных

26 предметов

•Размеры: 6, 7, 8, 9, 10, 11, 12, 13, 14, 15, 16, 17, 18, 19, 20, 21, 22, 23, 24, 25, 26, 27, 28, 29, 30, 32 мм

ЛИДЕР ПРОДАЖ



AWT-EVFK01

Набор ключей разрезных текстурных

5 предметов

•Размеры: 8 x 9, 10 x 12, 11 x 13, 12 x 14, 17 x 19 мм



AWT-PTSK1

Набор ключей храповичных

6 предметов

•Размеры: 10, 11, 13, 17, 19, 22 мм



AWT-EAFK01

Набор ключей E-профиль текстурных

4 предмета

•Размеры: E6 x E8, E10 x E12, E14 x E18, E20 x E24



AWT-LSMK01

Набор ключей комбинированных
экстра длинных
10 предметов

•Размеры: 10, 11, 12, 13, 14, 15, 16, 17, 18,
19 мм



AWT-EBSK01

Набор ключей накидных в пластиковой
подложке
8 предметов

•Наклон рабочей части: 75°
•Размеры: 6 x 7, 8 x 9, 10 x 11, 12 x 13, 14 x 15, 16 x
17, 18 x 19, 20 x 22 мм

КЛЮЧИ ТРЕЩОТЧНЫЕ



Ключ комбинированный трещоточный 72 зуба

Зеркальная
полировка
Cr-V

Артикул	Размер	L (мм)	A (мм)	B (мм)	C (мм)	D (мм)	Вес (гр)	Упаковка	Кол-во в упак.	Кол-во в короб.
ARW-11M08	8 мм	135,4	16,55	17,1	4,9	6,9	81	цвет. короб.	10	120
ARW-11M09	9 мм	159,5	20,19	20,7	5,8	7,5	90	цвет. короб.	10	120
ARW-11M10	10 мм	159,5	20,19	20,7	5,8	7,5	92	цвет. короб.	10	120
ARW-11M11	11 мм	165,6	22,4	22,6	6	8,3	94	цвет. короб.	10	120
ARW-11M12	12 мм	168,6	24,9	23,8	6,2	8,3	100	цвет. короб.	10	120
ARW-11M13	13 мм	178,5	26,4	24,9	6,5	8,5	112	цвет. короб.	10	120
ARW-11M14	14 мм	190,5	28,24	27	7	8,6	133	цвет. короб.	10	100
ARW-11M15	15 мм	199,4	31	28,1	7,2	9,6	156	цвет. короб.	10	100
ARW-11M16	16 мм	206,4	33,27	29,9	7,8	9,6	180	цвет. короб.	10	100
ARW-11M17	17 мм	225,4	35,53	31,9	8,2	9,8	214	цвет. короб.	10	100
ARW-11M18	18 мм	236,4	36,4	34,4	8,6	10,6	230	цвет. короб.	10	100
ARW-11M19	19 мм	247,4	38,4	34,4	8,8	10,6	248	цвет. короб.	10	80
ARW-11M22	22 мм	281	45,7	42,6	9,5	13	279	цвет. короб.	10	50
ARW-11M24	24 мм	311	51,7	46,5	10	13,5	309	цвет. короб.	10	40



НОВИНКА

AWT-MBMK01

Набор ключей накидных
изогнутых "стартерных"

5 предметов

•Размеры: 10 x 12, 13 x 15, 14 x 17, 16 x 18,
19 x 22 мм



ATF-5107

Набор ключей "воронья лапа"
15 предметов

•3/8": 8, 9, 10, 11, 12, 13, 14, 15, 16, 17, 18, 19 мм
•1/2": 21, 22, 24 мм



Ключ комбинированный трещоточный 72 зуба гибкий

Зеркальная
полировка
Cr-V

Артикул	Размер	L (мм)	A (мм)	B (мм)	C (мм)	D (мм)	Вес (гр)	Упаковка	Кол-во в упак.	Кол-во в короб.
ARW-12M08	8 мм	136	16,95	17,4	4,9	7,4	110	цвет. короб.	10	120
ARW-12M09	9 мм	158	20,8	20,9	5,8	7,4	110	цвет. короб.	10	120
ARW-12M10	10 мм	158	20,8	20,9	5,8	7,4	110	цвет. короб.	10	120
ARW-12M11	11 мм	175	25,1	23,4	6,2	8,7	110	цвет. короб.	10	120
ARW-12M12	12 мм	175	25,1	23,4	6,2	8,7	110	цвет. короб.	10	120
ARW-12M13	13 мм	185	27,15	24,9	6,4	8,7	149	цвет. короб.	10	120
ARW-12M14	14 мм	193	29,3	27,4	7	8,7	152	цвет. короб.	10	100
ARW-12M15	15 мм	213	33	30,4	7,4	10,3	200	цвет. короб.	10	100
ARW-12M16	16 мм	213	33	30,4	7,4	10,3	200	цвет. короб.	10	100
ARW-12M17	17 мм	231	35,2	31,9	8,2	10,3	248	цвет. короб.	10	100
ARW-12M18	18 мм	249	39,4	34,5	9	10,5	310	цвет. короб.	10	100
ARW-12M19	19 мм	249	39,4	34,5	9	10,5	303	цвет. короб.	10	80
ARW-12M22	22 мм	281	47,3	42,8	9,2	13	350	цвет. короб.	10	50
ARW-12M24	24 мм	311	53,4	46,9	9,5	13,5	355	цвет. короб.	10	40

НАБОРЫ ТРЕЩОТЧНЫХ КЛЮЧЕЙ



ARW-11MK06

Набор трещоточных ключей
комбинированных 72 зуба
7 предметов

•Размеры: 8, 10, 12, 13, 14, 17, 19 мм



ARW-12MK07

Набор трещоточных ключей
комбинированных гибких 72
зуба
7 предметов

•Размеры: 8, 10, 12, 13, 14, 17, 19 мм



ARW-12MK15

Набор трещоточных ключей
комбинированных гибких 72
зуба
12 предметов

•Размеры: 8, 9, 10, 11, 12, 13, 14, 15,
16, 17, 18, 19 мм



ARW-11MK07

Набор трещоточных ключей
комбинированных 72 зуба
12 предметов

•Размеры: 8, 9, 10, 11, 12, 13, 14, 15, 16, 17, 18, 19 мм



ARW-12MK08

Набор трещоточных ключей
комбинированных гибких 72
зуба
12 предметов

•Размеры: 8, 9, 10, 11, 12, 13, 14, 15, 16, 17, 18, 19 мм



ARW-11MK11

Набор трещоточных ключей
комбинированных 72 зуба
8 предметов

•Размеры: 8, 10, 12, 13, 14, 15, 17, 19 мм



ARW-12MK12

Набор трещоточных ключей
комбинированных гибких 72
зуба
8 предметов

•Размеры: 8, 10, 12, 13, 14, 15, 17, 19 мм



ARW-11MK08

Набор трещоточных ключей
комбинированных 72 зуба
16 предметов

•Размеры: 8, 9, 10, 11, 12, 13, 14, 15, 16, 17, 18, 19 мм
•Адаптеры под головки: 1/4", 3/8", 1/2"
•Адаптер под биты: 1/4"



ARW-12MK09

Набор трещоточных ключей
комбинированных гибких 72
зуба
16 предметов

•Размеры: 8, 9, 10, 11, 12, 13, 14, 15, 16, 17, 18, 19 мм
•Адаптеры под головки: 1/4", 3/8", 1/2"
•Адаптер под биты: 1/4"

КЛЮЧИ СЕРПОВИДНЫЕ

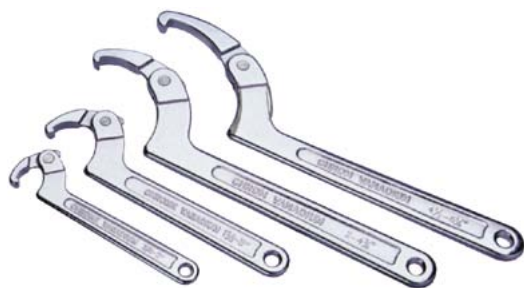

Ключи серповидные

Артикул	Размер	Вес (гр)	Упаковка	Кол-во в упак.	Кол-во в короб.
AWT-HK011	19 - 50 мм	124	блистер	20	120
AWT-HK012	31 - 76 мм	240	блистер	10	80
AWT-HK013	50 - 120 мм	446	блистер	10	40
AWT-HK014	110 - 155 мм	496	блистер	10	40

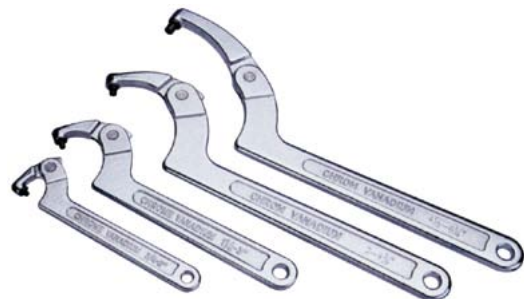

Ключи серповидные со штифтом

Артикул	Размер	Вес (гр)	Упаковка	Кол-во в упак.	Кол-во в короб.
AWT-HK021	19 - 50 мм	124	блистер	20	120
AWT-HK022	31 - 76 мм	240	блистер	10	80
AWT-HK023	50 - 120 мм	446	блистер	10	40
AWT-HK024	110 - 155 мм	496	блистер	10	40

КЛЮЧИ Г-ОБРАЗНЫЕ

Ключи Г-образные шестигранные

Артикул	Размер	L1 (мм)	L2 (мм)	Вес (гр)	Упаковка	Кол-во в упак.	Кол-во в короб.
HW200013SM	H1,27	63,5	13	0,8	бел. короб.	100	2000
HW200015SM	H1,5	63,5	15,5	1,1	бел. короб.	100	2000
HW200020SM	H2	77	18	2,5	бел. короб.	100	2000
HW200025SM	H2,5	87,5	20,5	4,4	бел. короб.	100	2000
HW200030SM	H3	93	23	6,8	бел. короб.	100	2000
HW200035SM	H3,5	98,5	25,5	9,8	бел. короб.	100	2000
HW200040SM	H4	104	29	13,8	бел. короб.	100	800
HW200045SM	H4,5	114,5	30,5	19	бел. короб.	50	800
HW200050SM	H5	120	33	14,7	бел. короб.	50	800
HW200060SM	H6	141	38	41	бел. короб.	25	800
HW200070SM	H7	147	41	59	бел. короб.	25	300
HW200080SM	H8	158	44	84	бел. короб.	25	200
HW200090SM	H9	169	47	114	бел. короб.	10	120
HW200100SM	H10	180	50	145	бел. короб.	10	120
HW200110SM	H11	191	53	187	карт. короб.	20	80
HW200120SM	H12	202	57	235	карт. короб.	20	80
HW200130SM	H13	213	63	294	карт. короб.	20	60
HW200140SM	H14	229	70	370	карт. короб.	10	60
HW200160SM	H16	240	76	508	карт. короб.	6	36
HW200170SM	H17	262	80	621	карт. короб.	6	36
HW200180SM	H18	273	84	727	карт. короб.	6	24
HW200190SM	H19	289	89	858	карт. короб.	4	16
HW200220SM	H22	322	102	1286	карт. короб.	4	16
HW200240SM	H24	360	114	1715	карт. короб.	2	12
HW200270SM	H27	402	127	2421	карт. короб.	2	6
HW200300SM	H30	457	142	3390	карт. короб.	2	6
HW200320SM	H32	505	157	4275	карт. короб.	2	6
HW200360SM	H36	568	176	6080	карт. короб.	2	6



НАБОРЫ Г-ОБРАЗНЫХ КЛЮЧЕЙ



2HW20091DPS

Набор ключей Г-образных длинных шестигранных
9 предметов

2HW30091DPS

Набор ключей Г-образных экстра длинных шестигранных
9 предметов

•Размеры: H1.5, H2, H2.5, H3, H4, H5, H6, H8, H10



2BP20091DPS

Набор ключей Г-образных длинных шестигранных с шаром
9 предметов

2BP30091DPS

Набор ключей Г-образных экстра длинных шестигранных с шаром
9 предметов

•Размеры: H1.5, H2, H2.5, H3, H4, H5, H6, H8, H10



HW1M019H2S2

Набор ключей Г-образных шестигранных
13 предметов

•Размеры: H2, H2.5, H3, H4, H5, H6, H7, H8, H10, H12, H14, H17, H19



HW2M092H2S2

Набор ключей Г-образных длинных шестигранных
9 предметов

•Размеры: 1/16", 5/64", 3/32", 1/8", 5/32", 3/16", 1/4", 5/16", 3/8"



2TX20091DPM

Набор ключей Г-образных длинных Torx
9 предметов

2TX30091DPM

Набор ключей Г-образных экстр. длинных Torx
9 предметов

•Размеры: T10, T15, T20, T25, T27, T30, T40, T45, T50



2TF20091DPM

Набор ключей Г-образных длинных Torx с отверстием
9 предметов

2TF30091DPM

Набор ключей Г-образных экстр. длинных Torx с отверстием
9 предметов

•Размеры: T10H, T15H, T20H, T25H, T27H, T30H, T40H, T45H, T50H

AWT-30127CNM

Набор ключей Torx с отверстием Т-образных с пластиковой рукояткой на подставке

9 предметов

•Размеры: T10H x 100 мм, T15H x 115 мм, T20H x 120 мм, T25H x 130 мм, T27H x 140 мм, T30H x 150 мм, T40H x 160 мм, T45H 175 мм, T50H x 200 мм

НОВИНКА



ОТВЕРТКИ



Отвертки профессиональные крестовые

Маслобензостойкая ручка
Намагниченный наконечник
DIN5262

Артикул	Размер	L жала (мм)	L ручки (мм)	Материал	Вес (гр)	Упаковка	Кол-во в упак.	Кол-во в короб.
ASD-520600	PH0	60	74	S2	37	цвет. короб.	24	144
ASD-520801	PH1	80	94	S2	66	цвет. короб.	12	144
ASD-521002	PH2	100	114	S2	97	цвет. короб.	12	144
ASD-521502	PH2	150	114	S2	120	цвет. короб.	12	144
ASD-521253	PH3	125	129	S2	150	цвет. короб.	12	72



Отвертки профессиональные шлицевые

Маслобензостойкая ручка
Намагниченный наконечник
DIN5262

Артикул	Размер	L жала (мм)	L ручки (мм)	Материал	Вес (гр)	Упаковка	Кол-во в упак.	Кол-во в короб.
ASD-5306030	SL3.0	60	74	CrMoVa	37	цвет. короб.	24	144
ASD-5308040	SL4.0	80	74	CrMoVa	43	цвет. короб.	24	144
ASD-5310055	SL5.5	100	94	CrMoVa	75	цвет. короб.	12	144
ASD-5312555	SL5.5	125	94	CrMoVa	80	цвет. короб.	12	144
ASD-5310065	SL6.5	100	114	CrMoVa	97	цвет. короб.	12	144
ASD-5312565	SL6.5	125	114	CrMoVa	110	цвет. короб.	12	144
ASD-5315065	SL6.5	150	144	CrMoVa	120	цвет. короб.	12	144
ASD-5315080	SL8.0	150	129	CrMoVa	179	цвет. короб.	12	72
ASD-5320080	SL8.0	200	129	CrMoVa	209	цвет. короб.	12	72



Отвертки профессиональные короткие

Маслобензостойкая ручка
Намагниченный наконечник
DIN5262

Артикул	Размер	L жала (мм)	L ручки (мм)	Материал	Вес (гр)	Упаковка	Кол-во в упак.	Кол-во в короб.
ASD-520382	PH2	38	70	S2	56	цвет. короб.	12	144
ASD-530865	SL6.5	38	70	CrMoVa	56	цвет. короб.	12	144



Отвертки профессиональные длинные крестовые

Маслобензостойкая
ручка
Намагнитенный
наконечник
DIN5262

Артикул	Размер	L жала (мм)	L ручки (мм)	Материал	Вес (гр)	Упаковка	Кол-во в упак.	Кол-во в короб.
ASD-523001	PH1	300	114	CrMoVa	150	цвет. короб.	12	48
ASD-524002	PH2	400	114	CrMoVa	150	цвет. короб.	12	48



Маслобензостойкая
ручка
Намагнитенный
наконечник
DIN5262



Отвертки усиленные цельнометаллические крестовые

Артикул	Размер	L жала (мм)	L ручки (мм)	Материал	Вес (гр)	Упаковка	Кол-во в упак.	Кол-во в короб.
ASD-650751	PH1	75	105	CrMoVa	220	цвет. короб.	12	144
ASD-651002	PH2	100	126	CrMoVa	240	цвет. короб.	12	72
ASD-651253	PH3	125	140	CrMoVa	290	цвет. короб.	12	72



Отвертки профессиональные длинные шлицевые

Маслобензостойкая
ручка
Намагнитенный
наконечник
DIN5262

Артикул	Размер	L жала (мм)	L ручки (мм)	Материал	Вес (гр)	Упаковка	Кол-во в упак.	Кол-во в короб.
ASD-5330050	SL5.0	300	114	CrMoVa	150	цвет. короб.	12	48
ASD-5340060	SL6.0	400	114	CrMoVa	150	цвет. короб.	12	48



Маслобензостойкая
ручка
Намагнитенный
наконечник
DIN5262



Отвертки усиленные цельнометаллические шлицевые

Артикул	Размер	L жала (мм)	L ручки (мм)	Материал	Вес (гр)	Упаковка	Кол-во в упак.	Кол-во в короб.
ASD-6610055	SL5.5	100	105	CrMoVa	220	цвет. короб.	12	144
ASD-6612565	SL6.5	125	126	CrMoVa	250	цвет. короб.	12	72
ASD-6615080	SL8.0	150	140	CrMoVa	306	цвет. короб.	12	72
ASD-6617590	SL9.0	175	140	CrMoVa	340	цвет. короб.	12	72
ASD-6620090	SL9.0	200	140	CrMoVa	365	цвет. короб.	12	72

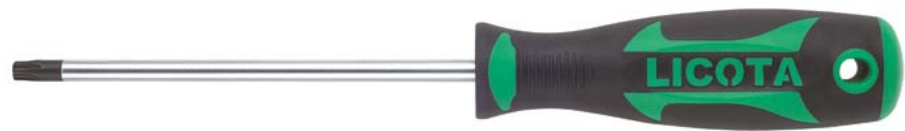

Отвертки профессиональные Torx

Маслобензостойкая
ручка
Намагнитенный
наконечник
DIN5262

Артикул	Размер	L жала (мм)	L ручки (мм)	Материал	Вес (гр)	Упаковка	Кол-во в упак.	Кол-во в короб.
ASD-5506008	T8	60	74	S2	40	цвет. короб.	12	144
ASD-5508010	T10	60	74	S2	46	цвет. короб.	12	144
ASD-5508015	T15	80	74	S2	46	цвет. короб.	12	144
ASD-5510020	T20	100	94	S2	100	цвет. короб.	12	144
ASD-5510025	T25	100	94	S2	100	цвет. короб.	12	144
ASD-5510027	T27	100	114	S2	150	цвет. короб.	12	72
ASD-5512530	T30	125	114	S2	172	цвет. короб.	12	72
ASD-5515040	T40	150	129	S2	205	цвет. короб.	12	72



Отвертки с узким жалом шлицевые

Усиленный магнитный
рабочий наконечник
Микрофинишная
полировка
DIN 5265

Артикул	Размер	L жала (мм)	L ручки (мм)	Материал	Вес (гр)	Упаковка	Кол-во в упак.	Кол-во в короб.
ASD-3407532	SL3.2	75	70	SNMC 8660	20	цвет. короб.	12	144
ASD-3410032	SL3.2	100	70	SNMC 8660	30	цвет. короб.	12	144
ASD-3410004	SL4.0	100	70	SNMC 8660	40	цвет. короб.	12	144
ASD-3412505	SL5.0	125	70	SNMC 8660	50	цвет. короб.	12	144

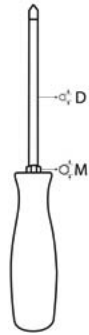

Отвертки усиленные крестовые

Артикул	Размер	L жала (мм)	L ручки (мм)	D (мм)	M (мм)	Материал	Вес (гр)	Упаковка	Кол-во в упак.	Кол-во в короб.
ASD-370801	PH1	80	115	6,35	10	SNCM 8660	100	цвет. короб.	12	144
ASD-371002	PH2	100	115	6,35	10	SNCM 8660	130	цвет. короб.	12	144
ASD-371503	PH3	150	125	8	12	SNCM 8660	200	цвет. короб.	12	72

Шестигранное жало со вспомогательным шестигранником
Усиленный магнитный рабочий наконечник, микрофинишная полировка
DIN 5260

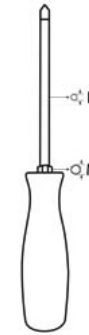

Отвертки усиленные цельнометаллические крестовые

Артикул	Размер	L жала (мм)	L ручки (мм)	D (мм)	M (мм)	Материал	Вес (гр)	Упаковка	Кол-во в упак.	Кол-во в короб.
ASD-350801	PH1	80	115	6,35	10	SNCM 8660	100	цвет. короб.	12	144
ASD-351002	PH2	100	115	6,35	10	SNCM 8660	130	цвет. короб.	12	144
ASD-351503	PH3	150	130	8	12	SNCM 8660	200	цвет. короб.	12	72
ASD-352004	PH4	200	130	8	12	SNCM 8660	230	цвет. короб.	12	72
ASD-353004	PH4	300	130	8	12	SNCM 8660	280	цвет. короб.	12	72

Шестигранное жало со вспомогательным шестигранником
Усиленный магнитный рабочий наконечник, микрофинишная полировка
DIN 5260

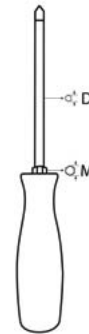

Отвертки усиленные шлицевые

Артикул	Размер	L жала (мм)	L ручки (мм)	D (мм)	M (мм)	Материал	Вес (гр)	Упаковка	Кол-во в упак.	Кол-во в короб.
ASD-3812555	SL5.5	125	115	6,35	10	SNCM 8660	100	цвет. короб.	12	72
ASD-3815065	SL6.5	150	115	6,35	10	SNCM 8660	130	цвет. короб.	12	72
ASD-3817580	SL8.0	175	125	8	12	SNCM 8660	200	цвет. короб.	12	72

Шестигранное жало со вспомогательным шестигранником
Усиленный магнитный рабочий наконечник, микрофинишная полировка
DIN 5264

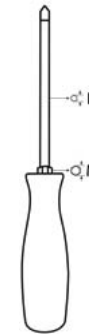

Отвертки усиленные цельнометаллические шлицевые

Артикул	Размер	L жала (мм)	L ручки (мм)	D (мм)	M (мм)	Материал	Вес (гр)	Упаковка	Кол-во в упак.	Кол-во в короб.
ASD-3615065	SL6.5	150	115	6,35	10	SNMC 8660	110	цвет. короб.	12	72
ASD-3615008	SL8.0	150	130	8	12	SNMC 8660	120	цвет. короб.	12	72
ASD-3620010	SL10	200	130	8	12	SNMC 8660	230	цвет. короб.	12	72

Шестигранное жало со вспомогательным шестигранником
Усиленный магнитный рабочий наконечник, микрофинишная полировка
DIN 5264



Отвертки NON-SLIP крестовые

Рабочий наконечник обработан для наилучшего зацепления
Зеркальная полировка
DIN5265

Артикул	Размер	L жала (мм)	L ручки (мм)	D (мм)	Материал	Вес (гр)	Упаковка	Кол-во в упак.	Кол-во в короб.
ASD-210750	PH0	75	80	3,2	SNMC 8660	100	цвет. короб.	24	144
ASD-210751	PH1	75	95	5	SNMC 8660	100	цвет. короб.	24	144
ASD-211001	PH1	100	95	5	SNMC 8660	110	цвет. короб.	24	144
ASD-211251	PH1	125	95	5	SNMC 8660	110	цвет. короб.	24	144
ASD-211501	PH1	150	95	5	SNMC 8660	110	цвет. короб.	24	144
ASD-212001	PH1	200	95	5	SNMC 8660	110	цвет. короб.	24	144



Рабочий наконечник обработан для наилучшего зацепления
Зеркальная полировка
DIN5260



Отвертки усиленные NON-SLIP шлицевые

Артикул	Размер	L жала (мм)	L ручки (мм)	D (мм)	Материал	Вес (гр)	Упаковка	Кол-во в упак.	Кол-во в короб.
ASD-2212560	SL6.0	125	110	6,35	SNMC 8660	110	цвет. короб.	12	144
ASD-2215060	SL6.0	150	110	6,35	SNMC 8660	120	цвет. короб.	12	144
ASD-2215080	SL8.0	150	130	8	SNMC 8660	150	цвет. короб.	12	72
ASD-2217580	SL8.0	175	130	8	SNMC 8660	170	цвет. короб.	12	72



Отвертки NON-SLIP шлицевые

Рабочий наконечник обработан для наилучшего зацепления
Зеркальная полировка
DIN5261

Артикул	Размер	L жала (мм)	L ручки (мм)	D (мм)	Материал	Вес (гр)	Упаковка	Кол-во в упак.	Кол-во в короб.
ASD-2207532	SL3.2	75	80	3,2	SNMC 8660	110	цвет. короб.	24	144
ASD-2210050	SL5.0	100	95	5	SNMC 8660	110	цвет. короб.	24	144
ASD-2215050	SL5.0	150	95	5	SNMC 8660	200	цвет. короб.	24	144
ASD-2220050	SL5.0	200	95	5	SNMC 8660	200	цвет. короб.	24	144



EN 60900
DIN7438

Отвертки изолированные VDE 1000V крестовые

Артикул	Размер	L жала (мм)	L ручки (мм)	Материал	Вес (гр)	Упаковка	Кол-во в упак.	Кол-во в короб.
ASD-910600	PH0	60	100	CrMoVa	100	цвет. короб.	24	144
ASD-910801	PH1	80	105	CrMoVa	110	цвет. короб.	12	144
ASD-911002	PH2	100	110	CrMoVa	150	цвет. короб.	12	144
ASD-911503	PH3	150	120	CrMoVa	190	цвет. короб.	12	72



Отвертки усиленные NON-SLIP крестовые

Рабочий наконечник обработан для наилучшего зацепления
Зеркальная полировка
DIN5264

Артикул	Размер	L жала (мм)	L ручки (мм)	D (мм)	Материал	Вес (гр)	Упаковка	Кол-во в упак.	Кол-во в короб.
ASD-211002	PH2	100	110	6,35	SNMC 8660	100	цвет. короб.	24	144
ASD-211252	PH2	125	110	6,35	SNMC 8660	110	цвет. короб.	24	144
ASD-211502	PH2	150	110	6,35	SNMC 8660	120	цвет. короб.	24	144
ASD-212002	PH2	200	110	6,35	SNMC 8660	150	цвет. короб.	24	144
ASD-211503	PH3	150	130	8	SNMC 8660	170	цвет. короб.	24	144
ASD-211753	PH3	175	130	8	SNMC 8660	190	цвет. короб.	24	144
ASD-212003	PH3	200	130	8	SNMC 8660	210	цвет. короб.	24	144



EN 60900
DIN7438

Отвертки изолированные VDE 1000V шлицевые

Артикул	Размер	L жала (мм)	L ручки (мм)	Материал	Вес (гр)	Упаковка	Кол-во в упак.	Кол-во в короб.
ASD-9207525	SL2.5	75	100	CrMoVa	35	цвет. короб.	24	144
ASD-9210030	SL3.0	100	100	CrMoVa	37	цвет. короб.	12	144
ASD-9210040	SL4.0	100	100	CrMoVa	50	цвет. короб.	12	144
ASD-9212555	SL5.5	125	105	CrMoVa	80	цвет. короб.	12	144
ASD-9215065	SL6.5	150	110	CrMoVa	110	цвет. короб.	12	144
ASD-9217580	SL8.0	175	120	CrMoVa	180	цвет. короб.	12	144

НАБОРЫ ОТВЕРТОК



ASD-500K1

Набор отверток профессиональных
7 предметов

- 4 - Крест: PH0 x 60 мм, PH1 x 80 мм, PH2 x 100 мм, PH3 x 125 мм
- 3 - Шлиц: SL3.0 x 60 мм, SL5.5 x 100 мм, SL6.5 x 150 мм



ASD-900K2

Набор отверток профессиональных
8 предметов

- 4 - Крест: PH1 x 80 мм, PH2 x 38 мм, PH2 x 100 мм, PH3 x 150 мм
- 4 - Шлиц: SL3.2 x 75 мм, SL4.0 x 80 мм, SL5.5 x 125 мм, SL6.0 x 150 мм



ASD-600K1

Набор отверток усиленных цельнометаллических
7 предметов

- 3 - Крест: PH1 x 75 мм, PH2 x 100 мм, PH3 x 150 мм
- 4 - Шлиц: SL5.5 x 100 мм, SL6.5 x 150 мм, SL8.0 x 150 мм, SL9.5 x 175 мм



ASD-900K1

Набор отверток VDE 1000V
7 предметов

- 3 - Крест: PH0 x 60 мм, PH1 x 80 мм, PH2 x 100 мм
- 3 - Шлиц: SL3.0 x 100 мм, SL5.5 x 125 мм, SL6.5 x 150 мм
- 1 - Пробник 220-250 В



ASD-CHS101K

Набор отвертка со сменными вставками 7 в 1
8 предметов

- 1 - Ручка для вставок
- 4 - Вставки: SL2.5 x 100 мм, SL3.5 x 100 мм, SL5.5 x 100 мм, SL6.5 x 100 мм
- 3 - Вставки: PH0 x 100 мм, PH1 x 100 мм, PH2 x 100 мм



ASD-CVS101K

Набор отвертка со сменными вставками 7 в 1
VDE 1000V
8 предметов

- 1 - Ручка для вставок
- 4 - Вставки: SL2.5 x 100 мм, SL3.5 x 100 мм, SL5.5 x 100 мм, SL6.5 x 100 мм
- 3 - Вставки: PH0 x 100 мм, PH1 x 100 мм, PH2 x 100 мм



ATN-1046

Набор гибких отверток
4 предмета

- 1 - Отвертка для бит 1/4"
- 1 - Отвертка для головок 1/4"
- 1 - Гибкий магнит
- 1 - Зеркало



ASD-500K3

Набор отверток длинных Torx
4 предмета

- Размеры: T10 x 300 мм, T20 x 300 мм, T25 x 300 мм, T30 x 300 мм



ASD-168K01

Набор реверсивная отвертка для точной механики со сменными вставками
13 предметов

- 1 - Реверсивная отвертка
- 4 - Вставки: SL1.5 x PH000, SL2.0 x PH00, SL3.0 x PH0, SL4.0 x PH1
- 4 - Вставки: T5H x T20H, T6H x T15H, T7H x T9H, T8H x T10H
- 4 - H1.5 x H3, H2 x H3.5, H2.5 x H4, PZ0 x PZ1



ASD-168K02

Набор отверток Torx для точной механики
6 предметов

- Размер: T5 x 65 мм, T6 x 65 мм, T7 x 65 мм, T8 x 65 мм, T9 x 65 мм, T10 x 65 мм

НОВИНКА



ASD-168K03

Набор отверток для точной механики
6 предметов

- 3 - Крест: PH00 x 65 мм, PH0 x 65 мм, PH1 x 65 мм
- 3 - Шлиц: SL2.2 x 65 мм, SL2.5 x 65 мм, SL3.0 x 65 мм



ABD-73003

Ударная отвертка и 6 бит в кейсе
7 предметов

- 1 - Ударная отвертка
- 2 - Биты 5/16" x 36 мм Шлиц: SL8.0, SL10.0
- 2 - Биты 5/16" x 36 мм Крест: PH2, PH3
- 2 - Биты 5/16" x 80 мм Крест: PH2, PH3

ШАРНИРНО-ГУБЦЕВЫЙ ИНСТРУМЕНТ

Расшифровка символов

Символ	Тип проволоки	Пример	Предел прочности (Н/мм ²)
○	Мягкая проволока	Алюминий, медь	220 - 250
◐	Проволока средней жесткости	Металлический провод	750 - 800
◑	Жесткая проволока	Стальная проволока	1700 - 1800
●	Рояльная проволока	Закаленная пружина сталь	2200 - 2300

DIN5745



Плоскогубцы комбинированные

Артикул	L (мм)	○ (мм)	◐ (мм)	◑ (мм)	● (мм)	Вес (гр)	Упаковка	Кол-во в упак.	Кол-во в короб.
APT-36001A	130	3.0	2.5	1.6	1.2	150	карт. короб.	12	48
APT-36001B	160	4.0	2.8	1.8	1.4	240	карт. короб.	12	48
APT-36001C	180	4.0	3.0	2.0	1.6	290	карт. короб.	12	48
APT-36001D	200	4.0	3.0	2.0	1.6	410	карт. короб.	12	48

DIN5745



Плоскогубцы комбинированные с боковыми кусачками

Артикул	L (мм)	○ (мм)	◐ (мм)	◑ (мм)	● (мм)	Вес (гр)	Упаковка	Кол-во в упак.	Кол-во в короб.
APT-36011B	160	4.0	2.8	1.8	1.4	240	карт. короб.	12	48
APT-36011C	180	4.0	3.0	2.0	1.6	290	карт. короб.	12	48
APT-36011D	200	4.0	3.0	2.0	1.6	410	карт. короб.	12	48

DIN5745



Длинногубцы прямые

Артикул	L (мм)	○ (мм)	◐ (мм)	◑ (мм)	● (мм)	Вес (гр)	Упаковка	Кол-во в упак.	Кол-во в короб.
APT-36002A	140	3.0	2.5	1.6	1.2	160	карт. короб.	12	48
APT-36002B	160	4.0	2.8	1.8	1.4	170	карт. короб.	12	48
APT-36002C	180	4.0	3.0	2.0	1.6	250	карт. короб.	12	48

DIN5745



Длинногубцы загнутые

Артикул	L (мм)	○ (мм)	◐ (мм)	◑ (мм)	● (мм)	Вес (гр)	Упаковка	Кол-во в упак.	Кол-во в короб.
APT-36003A	140	3.0	2.5	1.6	1.2	160	карт. короб.	12	48
APT-36003B	160	4.0	2.8	1.8	1.4	170	карт. короб.	12	48
APT-36003C	200	4.0	3.0	2.0	1.6	250	карт. короб.	12	48

DIN5745



Круглогубцы

Артикул	L (мм)	Вес (гр)	Упаковка	Кол - во в упак.	Кол - во в короб.
APT-36007	160	160	карт. короб.	12	48

НОВИНКА

DIN5749



Бокорезы диагональные мини

Артикул	L (мм)	○ (мм)	◐ (мм)	◑ (мм)	● (мм)	Вес (гр)	Упаковка	Кол-во в упак.	Кол-во в короб.
APT-36031	115	1.6	1.2	0.8		65	карт. короб.	12	96
APT-36032	110	1.6	1.2	0.8		65	карт. короб.	12	96

DIN5749



Бокорезы диагональные

Артикул	L (мм)	○ (мм)	◐ (мм)	◑ (мм)	● (мм)	Вес (гр)	Упаковка	Кол-во в упак.	Кол-во в короб.
APT-36005A	140	3.0	2.5	1.6	1.2	160	карт. короб.	12	48
APT-36005B	160	4.0	2.8	1.8	1.4	170	карт. короб.	12	48
APT-36005C	180	4.0	3.0	2.0	1.6	250	карт. короб.	12	48

DIN5749



Бокорезы диагональные усиленные

Артикул	L (мм)	○ (мм)	◐ (мм)	◑ (мм)	● (мм)	Вес (гр)	Упаковка	Кол-во в упак.	Кол-во в короб.
APT-36006A	160	4.0	3.0	2.0	1.6	205	карт. короб.	12	48
APT-36006B	180	5.0	3.5	2.4	2.0	280	карт. короб.	12	48
APT-36006C	200	5.0	3.5	2.4	2.0	290	карт. короб.	12	48



APT-3637K02

Набор шарнирно-губцевого инструмента "мини"
4 предмета

- 1 - Плоскогубцы комбинированные 115 мм
- 1 - Бокорезы диагональные 115 мм
- 1 - Длинногубцы 150 мм
- 1 - Кусачки торцевые 115 мм
- Кол-во в короб.: 12 шт; Вес нетто: 1,5 кг; Вес брутто: 1,58 кг

НОВИНКА

ICE60900



Плоскогубцы комбинированные VDE 1000V

Артикул	L (мм)	○ (мм)	⊕ (мм)	⊙ (мм)	● (мм)	Вес (гр)	Упаковка	Кол-во в упак.	Кол-во в короб.
APT-37001A	160	4.0	2.8	1.8	1.4	240	карт. короб.	12	48
APT-37001B	180	4.0	3.0	2.0	1.6	290	карт. короб.	12	48
APT-37001C	200	4.0	3.0	2.0	1.6	410	карт. короб.	12	48

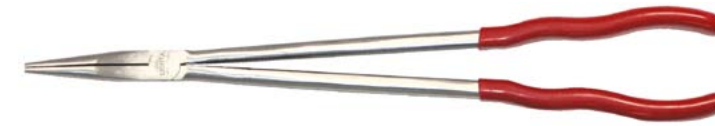

APT-7216A

Длинногубцы экстрадлинные
•Длина: 400 мм

ICE60900



Длинногубцы VDE 1000V

Артикул	L (мм)	○ (мм)	⊕ (мм)	⊙ (мм)	● (мм)	Вес (гр)	Упаковка	Кол-во в упак.	Кол-во в короб.
APT-37002A	160	4.0	2.8	1.8	1.4	170	карт. короб.	12	48
APT-37002B	180	4.0	3.0	2.0	1.6	250	карт. короб.	12	48



APT-7216B

Длинногубцы экстрадлинные 45°
•Длина: 400 мм

ICE60900



Длинногубцы загнутые VDE 1000V

Артикул	L (мм)	○ (мм)	⊕ (мм)	⊙ (мм)	● (мм)	Вес (гр)	Упаковка	Кол-во в упак.	Кол-во в короб.
APT-37003A	160	4.0	2.8	1.8	1.4	170	карт. короб.	12	48
APT-37003B	180	4.0	3.0	2.0	1.6	250	карт. короб.	12	48



APT-7216C

Длинногубцы экстрадлинные 90°
•Длина: 400 мм

ICE60900



Бокорезы VDE 1000V

Артикул	L (мм)	○ (мм)	⊕ (мм)	⊙ (мм)	● (мм)	Вес (гр)	Упаковка	Кол-во в упак.	Кол-во в короб.
APT-37005A	160	4.0	2.8	2.0	1.6	170	карт. короб.	12	48
APT-37005B	180	4.0	3.0	2.0	1.6	250	карт. короб.	12	48



APT-7313A

Длинногубцы двухшарнирные
•Длина: 330 мм

ICE60900



Бокорезы усиленные VDE 1000V

Артикул	L (мм)	○ (мм)	⊕ (мм)	⊙ (мм)	● (мм)	Вес (гр)	Упаковка	Кол-во в упак.	Кол-во в короб.
APT-37006C	200	5.0	3.5	2.4	2.0	290	карт. короб.	12	48



APT-7313B

Длинногубцы двухшарнирные 45°
•Длина: 330 мм



APT-7313C

Длинногубцы двухшарнирные с тупым носиком
•Длина: 300 мм

DIN8976



Переставные клещи с диагональной фиксацией

Артикул	L (мм)	Диапазон захвата (мм)	Вес (гр)	Упаковка	Кол-во в упак.	Кол-во в короб.
APT-36009	240	0 - 50	490	карт. короб.	12	48

DIN8976



Переставные клещи с округлой фиксацией

Артикул	L (мм)	Диапазон захвата (мм)	Вес (гр)	Упаковка	Кол-во в упак.	Кол-во в короб.
APT-36010A	180	0 - 30	220	карт. короб.	12	48
APT-36010B	240	0 - 36	380	карт. короб.	12	48
APT-36010C	300	0 - 46	600	карт. короб.	6	36

DIN8976



Переставные клещи с фиксатором

Артикул	L (мм)	Диапазон захвата (мм)	Вес (гр)	Упаковка	Кол-во в упак.	Кол-во в короб.
APT-36013A	180	0 - 26	216	карт. короб.	12	48
APT-36013B	240	0 - 36	360	карт. короб.	12	48
APT-36013C	300	0 - 46	590	карт. короб.	6	36

НОВИНКА

Переставные клещи "groove joint"



Артикул	L (мм)	Вес (гр)	Упаковка	Кол-во в упак.	Кол-во в короб.
APT-36109B	200	340	карт. короб.	12	72
APT-36109C	250	400	карт. короб.	12	60
APT-36109D	300	750	карт. короб.	6	24
APT-36109E	350	1120	карт. короб.	6	12

НОВИНКА

Ключ трубный



Артикул	Размер
APT- 4201	1"
APT- 4202	1" - 1/2"
APT- 4203	2"

НОВИНКА

СЪЕМНИКИ СТОПОРНЫХ КОЛЕЦ

DIN8976

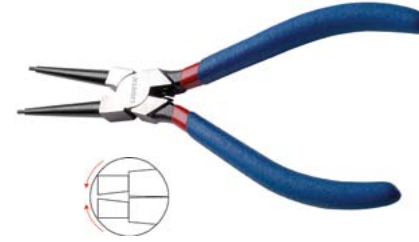

Съемник внутренних стопорных колец прямой

Артикул	L (мм)	Диапазон захвата (мм)	Вес (гр)	Упаковка	Кол-во в упак.	Кол-во в короб.
APT-38001A	140	8 - 25	110	карт. короб.	12	48
APT-38001B	180	19 - 60	140	карт. короб.	12	48
APT-38001C	240	40 - 100	300	карт. короб.	12	48

НОВИНКА

DIN8976

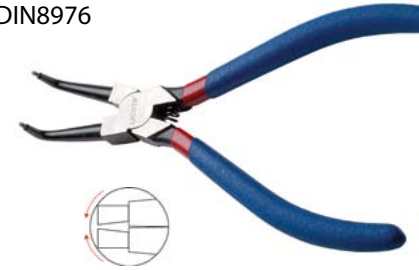

Съемник внутренних стопорных колец загнутый

Артикул	L (мм)	Диапазон захвата (мм)	Вес (гр)	Упаковка	Кол-во в упак.	Кол-во в короб.
APT-38002A	140	8 - 25	110	карт. короб.	12	48
APT-38002B	180	19 - 60	140	карт. короб.	12	48
APT-38002C	240	40 - 100	300	карт. короб.	12	48

НОВИНКА

DIN8976

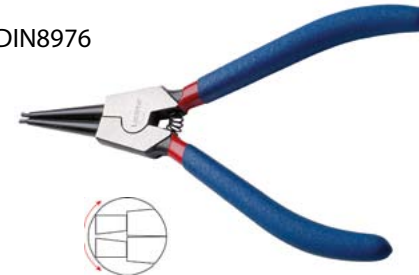

Съемник внешних стопорных колец прямой

Артикул	L (мм)	Диапазон захвата (мм)	Вес (гр)	Упаковка	Кол-во в упак.	Кол-во в короб.
APT-38003A	140	10 - 25	120	карт. короб.	12	48
APT-38003B	180	19 - 60	160	карт. короб.	12	48
APT-38003C	240	40 - 100	320	карт. короб.	12	48

НОВИНКА

DIN8976

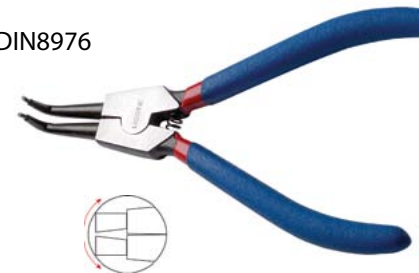

Съемник внешних стопорных колец загнутый

Артикул	L (мм)	Диапазон захвата (мм)	Вес (гр)	Упаковка	Кол-во в упак.	Кол-во в короб.
APT-38004A	140	10 - 25	120	карт. короб.	12	48
APT-38004B	180	19 - 60	160	карт. короб.	12	48
APT-38004C	240	40 - 100	320	карт. короб.	12	48

НОВИНКА

ATA-0308



Щипцы для внешних стопорных колец без ушка 2 в 1

- Два комплекта съемных рифленых центрирующих наконечников: прямые и крючкообразные
- Идеально подходят для стопорных колец осей, валов, трансмиссий, сцепления, тормозов, промышленного оборудования
- Диапазон захвата: 8 - 75 мм
- Длина: 355 мм

ATA-0308A



Щипцы для внешних стопорных колец без ушка

- Глубоко лежащие рифленые центрирующие наконечники
- Идеально подходят для стопорных колец осей, валов, трансмиссий, сцепления, тормозов, промышленного оборудования
- Диапазон захвата: 5 - 40 мм
- Длина: 240 мм



РУЧНЫЕ ТИСКИ СТРУБЦИНА

Ручные тиски струбцина



Артикул	L (мм)	Материал	Вес (гр)	Упаковка	Кол-во в упак.	Кол-во в короб.
ART-39002A	125	CrMo	160	блистер	12	120
ART-39002B	175	CrMo	340	блистер	12	72
ART-39002C	250	CrMo	510	блистер	12	48

Ручные тиски струбцина с удлиненными губками

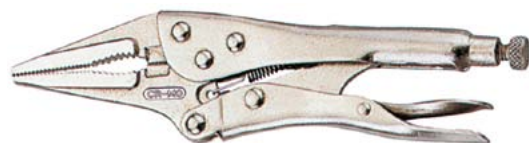

Артикул	L (мм)	Материал	Вес (гр)	Упаковка	Кол-во в упак.	Кол-во в короб.
ART-39003A	163	CrMo	185	блистер	12	120
ART-39003B	225	CrMo	350	блистер	12	72

ATG-6253

Ручные тиски струбцина с поворотным ушком



- Длина: 263 мм
- Материал: CrMo
- Вес: 660 гр
- Упаковка: цвет. короб.
- Кол-во в упак.: 12 шт
- Кол-во в короб.: 72 шт

АРТ-39004

Ручные тиски струбцина для сварочных работ



- Длина: 225 мм
- Материал: CrMo
- Вес: 960 гр
- Упаковка: цвет. короб.
- Кол-во в упак.: 6 шт
- Кол-во в короб.: 24 шт

АРТ-39007

Ручные тиски струбцина С-образные



- Длина: 275 мм
- Материал: CrMo
- Вес: 770 гр
- Упаковка: цвет. короб.
- Кол-во в упак.: 5 шт
- Кол-во в короб.: 30 шт

АРТ-39008

Ручные тиски струбцина С-образные с глубоким захватом



- Длина: 450 мм
- Материал: CrMo
- Вес: 1175 гр
- Упаковка: цвет. короб.
- Кол-во в упак.: 5 шт
- Кол-во в короб.: 20 шт

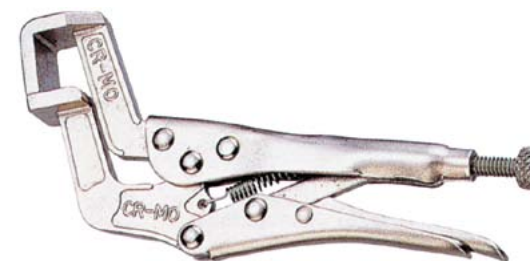

АРТ-39010

Ручные тиски струбцина фигурные с глубоким захватом

- Длина: 150 мм
- Материал: CrMo
- Вес: 300 гр
- Упаковка: цвет. короб.
- Кол-во в упак.: 12 шт
- Кол-во в короб.: 72 шт



АРТ-39009

Ручные тиски струбцина фигурные

- Длина: 150 мм
- Материал: CrMo
- Вес: 200 гр
- Упаковка: цвет. короб.
- Кол-во в упак.: 12 шт
- Кол-во в короб.: 72 шт



АРТ-39012

Ручные тиски струбцина с закругленными губками

- Длина: 240 мм
- Рабочий диапазон: 48 - 100 мм
- Смыкание губок: 0 - 80 мм
- Инструмент широкого применения: от стягивания нескольких поверхностей до демонтажа фильтров



АРТ-39014A

Ручные тиски струбцина с поворотной площадкой

- Длина: 150 мм
- Материал: CrMo
- Вес: 270 гр
- Упаковка: цвет. короб.
- Кол-во в короб.: 72 шт



АРТ-39014B

Ручные тиски струбцина с поворотной площадкой

- Длина: 275 мм
- Материал: CrMo
- Вес: 810 гр
- Упаковка: цвет. короб.
- Кол-во в короб.: 36 шт



АРТ-39014C

Ручные тиски струбцина с поворотной площадкой

- Длина: 450 мм
- Материал: CrMo
- Вес: 1210 гр
- Упаковка: цвет. короб.
- Кол-во в короб.: 24 шт

МОЛОТКИ И КУВАЛДЫ



Молоток с ручкой из дерева гикори

Артикул	Вес (гр)
АНМ-00200	200
АНМ-00300	300
АНМ-00400	400
АНМ-00500	500
АНМ-00800	800
АНМ-01000	1000



Молоток искробезопасный

Артикул	Вес (гр)
АНМ-20025	250
АНМ-20050	500
АНМ-20080	800
АНМ-20100	1000
АНМ-20150	1500
АНМ-20200	2000
АНМ-20250	2500



Кувалда с ручкой из дерева гикори

Артикул	Вес (гр)
АНМ-19100	1000
АНМ-19125	1250
АНМ-19150	1500
АНМ-19200	2000



Молоток с мягким бойком, без отдачи

Артикул	Размер бойка
АНМ-06055	55 мм
АНМ-06065	65 мм



АНМ-05035
Молоток рихтовочный с полиуритановым и нейлоновым бойками

УДАРНО-РЕЖУЩИЙ ИНСТРУМЕНТ

Выколотка

Артикул	Размер	Вес (гр)	Упаковка	Кол-во в упак.	Кол-во в короб.
АРН-0102	2 x 115 мм	33	цвет. короб.	20	240
АРН-0103	3 x 125 мм	34	цвет. короб.	20	240
АРН-0104	4 x 150 мм	63	цвет. короб.	20	240
АРН-0105	5 x 165 мм	71	цвет. короб.	20	240
АРН-0106	6 x 180 мм	135	цвет. короб.	20	120
АРН-0108	8 x 180 мм	147	цвет. короб.	20	120



Кернер

Артикул	Размер	Вес (гр)	Упаковка	Кол-во в упак.	Кол-во в короб.
АРН-0301	1 x 100 мм	31	цвет. короб.	20	240
АРН-0302	2 x 100 мм	31	цвет. короб.	20	240



Зубило

Артикул	Размер	Вес (гр)	Упаковка	Кол-во в упак.	Кол-во в короб.
АРН-0410	10 x 130 мм	69	цвет. короб.	20	240
АРН-0412	12 x 140 мм	69	цвет. короб.	20	240
АРН-0418	18 x 165 мм	158	цвет. короб.	20	120
АРН-0422	22 x 200 мм	310	карт. короб.	10	60



Выколотка с гофрированной ручкой

Артикул	Размер	Вес (гр)	Упаковка	Кол-во в упак.	Кол-во в короб.
АРН-2102	2 x 140 мм	47	цвет. короб.	20	240
АРН-2103	3 x 150 мм	52	цвет. короб.	20	240
АРН-2104	4 x 180 мм	85	цвет. короб.	20	240
АРН-2105	5 x 200 мм	97	цвет. короб.	20	240
АРН-2106	6 x 210 мм	185	цвет. короб.	10	120
АРН-2108	8 x 220 мм	206	цвет. короб.	10	120
АРН-2110	10 x 230 мм	265	карт. короб.	5	60
АРН-2112	12 x 250 мм	368	карт. короб.	5	60
АРН-2114	14 x 290 мм	418	карт. короб.	5	60
АРН-2116	16 x 310 мм	706	карт. короб.	5	30



Кернер с гофрированной ручкой

Артикул	Размер	Вес (гр)	Упаковка	Кол-во в упак.	Кол-во в короб.
АРН-2304	4 x 185 мм	98	цвет. короб.	20	240



Зубило с гофрированной ручкой

Артикул	Размер	Вес (гр)	Упаковка	Кол-во в упак.	Кол-во в короб.
АРН-2412	12 x 150 мм	91	цвет. короб.	20	240
АРН-2416	16 x 170 мм	95	цвет. короб.	20	240
АРН-2419	19 x 190 мм	191	цвет. короб.	10	120
АРН-2422	22 x 210 мм	263	карт. короб.	5	60



Cr-Mo – специальный усиленный сплав, рассчитанный на экстремальные ударные нагрузки.

Выколотка Cr-Mo

Артикул	Размер	Вес (гр)	Упаковка	Кол-во в упак.	Кол-во в короб.
APH-3115002	2 x 150 мм	70	цвет. короб.	20	240
APH-3115003	3 x 150 мм	70	цвет. короб.	20	240
APH-3115004	4 x 150 мм	70	цвет. короб.	20	240
APH-3115005	5 x 150 мм	70	цвет. короб.	20	240
APH-3115006	6 x 150 мм	75	цвет. короб.	20	240
APH-3115008	8 x 150 мм	110	цвет. короб.	20	240



Кернер Cr-Mo

Артикул	Размер	Вес (гр)	Упаковка	Кол-во в упак.	Кол-во в короб.
APH-3312004	4 x 120 мм	60	цвет. короб.	20	240
APH-3315005	5 x 150 мм	110	цвет. короб.	20	120



Зубило Cr-Mo

Артикул	Размер	Вес (гр)	Упаковка	Кол-во в упак.	Кол-во в короб.
APH-3810015	15 x 100 мм	100	цвет. короб.	10	120
APH-3815018	18 x 150 мм	180	цвет. короб.	10	120
APH-3817521	21 x 175 мм	275	цвет. короб.	10	60
APH-3825028	28 x 250 мм	500	цвет. короб.	5	40
APH-3830030	30 x 300 мм	610	цвет. короб.	5	20



Зубило Cr-Mo для точечной сварки

Артикул	Размер	Вес (гр)	Упаковка	Кол-во в упак.	Кол-во в короб.
APH-3924026	26 x 240 мм	280	цвет. короб.	10	60



Зубило Cr-Mo с резиновой ручкой

Артикул	Размер	Вес (гр)	Упаковка	Кол-во в упак.	Кол-во в короб.
APH-3420023H	23 x 200 мм	320	цвет. короб.	10	60
APH-3425026H	26 x 250 мм	580	цвет. короб.	5	40
APH-3430026H	26 x 300 мм	710	цвет. короб.	5	30
APH-3440030H	30 x 400 мм	980	цвет. короб.	5	20



НАБОРЫ УДАРНО-РЕЖУЩЕГО ИНСТРУМЕНТА



APH-10001

Набор ударно-режущего инструмента

5 предметов

- 1 - Выколотка 4 x 150 мм
- 1 - Зубило 12 x 130 мм
- 1 - Выколотка конус 3 x 120 мм
- 1 - Крейцмейсель 5 x 130 мм
- 1 - Кернер 4 x 120 мм



APH-10002

Набор выколоток

6 предметов

- Размеры: 2 x 115 мм, 3 x 125 мм, 4 x 150 мм, 5 x 165 мм, 6 x 180 мм, 8 x 180 мм



APH-10003

Набор ударно-режущего инструмента

6 предметов

- 2 - Выколотки: 4 x 150 мм, 5 x 165 мм
- 1 - Зубило 12 x 130 мм
- 1 - Выколотка конус 3 x 120 мм
- 1 - Крейцмейсель 5 x 130 мм
- 1 - Кернер 4 x 120 мм



APH-10004

Набор ударно-режущего инструмента Cr-Mo

6 предметов

- Металлический бокс
- 1 - Выколотка 4 x 150 мм
- 2 - Зубила: 12 x 125 мм, 16 x 150 мм
- 1 - Выколотка конус 3 x 120 мм
- 1 - Крейцмейсель 5 x 125 мм
- 1 - Кернер 4 x 120 мм



APH-10005

Набор выколоток Cr-Mo

6 предметов

- Размеры: 2 x 150 мм, 3 x 150 мм, 4 x 150 мм, 5 x 150 мм, 6 x 150 мм, 8 x 150 мм



TAP-50042

Набор пробойников Cr-Mo

9 предметов

- Размеры: 2,5 - 10 мм



AAP-ASK01

Набор зубил

4 предмета

- Размеры: 125, 150, 200, 250 мм



ATF-5115A

Набор клейм буквы

• Набор клейм профессионального качества из Cr-Mo сплава

- ATF-5115A-4.0: Размер 4 мм
- ATF-5115A-5.0: Размер 5 мм
- ATF-5115A-6.0: Размер 6 мм
- ATF-5115A-8.0: Размер 8 мм



ATF-5115B

Набор клейм цифры

• Набор клейм профессионального качества из Cr-Mo сплава

- ATF-5115B-4.0: Размер 4 мм
- ATF-5115B-5.0: Размер 5 мм
- ATF-5115B-6.0: Размер 6 мм
- ATF-5115B-8.0: Размер 8 мм

РЕЖУЩИЙ ИНСТРУМЕНТ



AKD-10001

Нож малярный

- Материал корпуса: алюминиевый сплав
- Длина: 172 мм
- 1 - Стандартное лезвие SK2
- 1 - Загнутое лезвие SK5
- Кол-во в упак.: 12 шт; Кол-во в короб.: 72 шт;
- Вес нетто: 0,152 кг; Вес брутто: 0,167 кг



AKD-10002

Нож малярный профессиональный

- Материал корпуса: алюминиевый сплав
- Длина: 174 мм
- 1 - Стандартное лезвие SK2
- 1 - Загнутое лезвие SK5
- Кол-во в упак.: 12 шт; Кол-во в короб.: 72 шт;
- Вес нетто: 0,152 кг; Вес брутто: 0,167 кг



AKD-30001

Ножницы по металлу авиационного типа, левый рез

- Cr-Mo
- Соответствуют DIN
- Длина: 250 мм
- Кол-во в короб.: 60 шт; Вес нетто 0,37 кг;
- Вес брутто: 0,415 кг



AKD-30002

Ножницы по металлу авиационного типа, прямой рез

- Cr-Mo
- Соответствуют DIN
- Длина: 250 мм
- Кол-во в короб.: 60 шт; Вес нетто 0,37 кг;
- Вес брутто: 0,415 кг



AKD-30003

Ножницы по металлу авиационного типа, правый рез

- Cr-Mo
- Соответствуют DIN
- Длина: 250 мм
- Кол-во в короб.: 60 шт; Вес нетто 0,37 кг;
- Вес брутто: 0,415 кг



НОВИНКА

Болторез

Артикул	Длина	HRC 19 Ø мм	HRC 35 Ø мм
APT-94005	750 мм	13	8
APT-94006	900 мм	16	10



AKD-30005

Ножницы по металлу 300 мм

- Кол-во в короб.: 24 шт; Вес нетто: 0,65 кг;
- Вес брутто: 0,70 кг

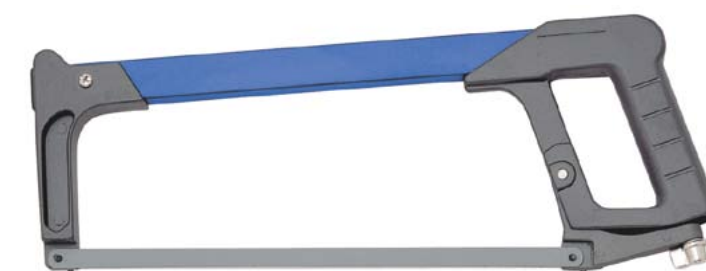

AKD-40001

Ножовка по металлу профессиональная 300 мм

- Кол-во в короб.: 36 шт; Вес нетто: 0,59 кг;
- Вес брутто: 0,61 кг



AKD-40002

Ножовка по металлу профессиональная 300 мм 3 в 1

- Кол-во в короб.: 12 шт; Вес нетто: 0,54 кг;
- Вес брутто: 0,63 кг



ПРОЧЕЕ



AKD-41218B

Полотна по металлу 300 мм 5шт



ATG-6314

Набор напильников
5 предметов

Состав:

- 1 - Квадратный напильник 200 мм
- 1 - Плоский напильник 200 мм
- 1 - Круглый напильник 200 мм
- 1 - Треугольный напильник 200 мм
- 1 - Полукруглый напильник 200 мм
- Кол-во в упак.: 10 шт; Кол-во в короб.: 20;
- Вес нетто: 0,85 кг; Вес брутто: 0,9 кг



ANG-0002

Степлер усиленный 4 - 14 мм

НОВИНКА



Скоба для степлера

Артикул	Размер
AGN-QA08	11,3 x 8 мм
AGN-QA10	11,3 x 10 мм
AGN-QA12	11,3 x 12 мм
AGN-QA14	11,3 x 14 мм

ЗАКЛЕПОЧНИКИ

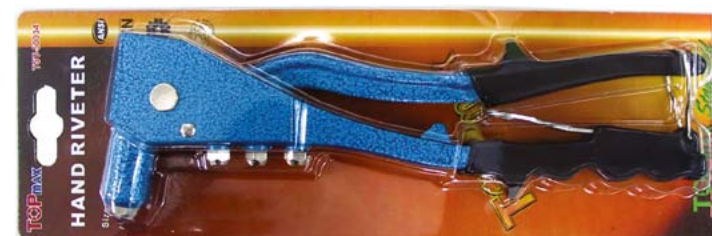

TST-50034

Заклепочник TopMax

- Размеры заклепок: 2.4, 3.2, 4, 4.8 мм
- Кол-во в упак.: 20; Кол-во в короб.: 40 шт;
- Вес нетто: 0,425кг; Вес брутто: 0,45 кг

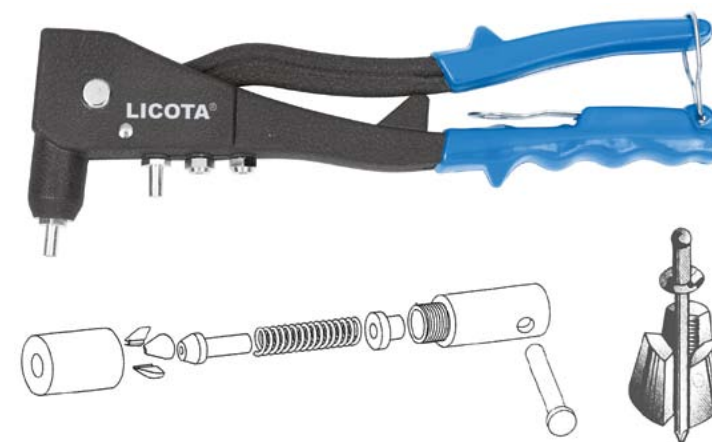

ART-0001

Заклепочник профессиональный

- Три губки захвата
- Размеры заклепок:
- удлиненный носик: 3.2, 4 мм
- обычный носик: 4, 4.8 мм
- Кол-во в упак.: 12; Кол-во в короб.: 24 шт;
- Вес нетто: 0,83 кг; Вес брутто: 0,875 кг

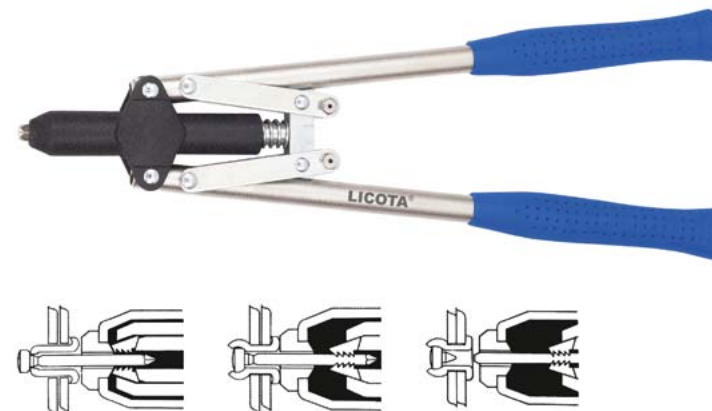

ART-0002

Заклепочник рычажный усиленный

- Размеры заклепок: 2.4, 3.2, 4, 4.8 мм
- Кол-во в короб.: 20 шт; Вес нетто: 1,3 кг;
- Вес брутто: 1,35 кг



TST-50046

Заклепочник рычажный усиленный

- Размеры заклепок: 3.2, 4, 4.8, 6 мм
- Кол-во в короб.: 10 шт; Вес нетто: 1,7 кг;
- Вес брутто: 1,8 кг

ИНСТРУМЕНТ ДЛЯ ЭЛЕКТРИКИ



AKD-20001

Ножницы электрика

- Нержавеющая сталь
- Полированные режущие кромки
- Длина ножниц: 145 мм
- Толщина провода 3,5 мм

НОВИНКА



ACP-10001

Клещи для обжимки клемм в наборе с шестью сменными губками

- Кол-во в короб.: 10 шт; Вес нетто: 1,2 кг; Вес брутто: 1,3 кг



TCP-10054

Клещи для снятия изоляции "стриппер"

- Кол-во в упак.: 10 шт;
- Кол-во в короб.: 60 шт;
- Вес нетто: 0,25 кг; Вес брутто: 0,28 кг

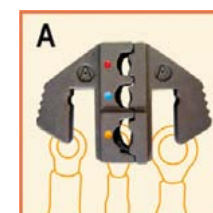

ACP-3A

Губки для для обжимателя клемм ACP-30001

- Кол-во в короб.: 100 шт;
- Вес нетто: 0,12 кг;
- Вес брутто: 0,13 кг;
- Объем: 0,0005 м³

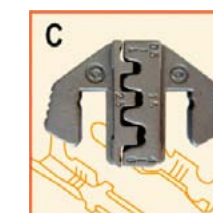

ACP-3C

Губки для для обжимателя клемм ACP-30001

- Кол-во в короб.: 100 шт;
- Вес нетто: 0,12 кг;
- Вес брутто: 0,13 кг;



ACP-20001

Клещи для зачистки проводов 0,2 - 0,8 мм

- Маслобензостойкие ручки с обливом из поливинилхлорида
- Полированные режущие кромки
- Кол-во в упак.: 10 шт;
- Кол-во в короб.: 100 шт;
- Вес нетто: 0,16 кг; Вес брутто: 0,17 кг

20	0.8
18	1.0
16	1.3
14	1.6
12	2.0
10	2.6
AWG	mm



TCP-10351

Клещи для зачистки проводов и обжимки клемм 7 функций

- Длина: 200 мм
- Тип клемм: изолированные, неизолированные
- Кол-во в упак.: 12; Кол-во в короб.: 72 шт;
- Вес нетто: 0,195 кг; Вес брутто: 0,21 кг



ACP-30001C

Клещи для обжимки клемм, автомат

- Тип клемм: открытые
- Кол-во в упак.: 10; Кол-во в короб.: 40 шт;
- Вес нетто: 0,525 кг; Вес брутто: 0,56 кг



TCP-10353

Клещи для зачистки проводов и обжимки клемм 5 функций

- Длина: 225 мм
- Кол-во в упак.: 12; Кол-во в короб.: 72 шт;
- Вес нетто: 0,250 кг; Вес брутто: 0,265 кг



TCP-10026

Набор с клещами для обжимки и клеммами

201 предмет

•Кол-во в короб.: 12 шт; Вес нетто: 0,5 кг; Вес брутто: 0,585 кг



ATA-0436A

Набор приспособлений для разъединения электрических разъемов

•Не повреждают разъемы

TCP-10352

Набор автоэлектрика

226 предметов

•В наборе автомобильные лампы
•Кол-во в короб.: 12 шт; Вес нетто: 1,11 кг; Вес брутто: 1,9 кг



ЗЕРКАЛА, МАГНИТЫ, ЗАХВАТЫ



ATN-1008

Телескопическое зеркало овальное

•Длина: 127 - 700 мм
•Овальное зеркало: 25 x 50 мм
•Кол-во в упак.: 25 шт; Кол-во в короб.: 100 шт;
Вес нетто: 0,08 кг; Вес брутто: 0,09 кг



ATN-1016C

Телескопический магнит

•Грузоподъемность: 1,6 кг
•Кол-во в упак.: 50 шт; Кол-во в короб.: 200 шт;
Вес нетто: 0,05 кг; Вес брутто: 0,055 кг



ATN-1017

Гибкое зеркало, магнит, подсветка

4 в 1

•Подсветка высокой яркости
•Лампочка: 4,5В, 0,3А
•Питание: 3 батарейки типа АА
•Кол-во в упак.: 12 шт; Кол-во в короб.: 48 шт;
Вес нетто: 0,27 кг; Вес брутто: 0,29 кг



ATN-1024

Гибкое зеркало, магнит, подсветка

3 в 1

•Зеркало: 25 x 50 мм
•Грузоподъемность магнита: 1,6 кг
•Кол-во в упак.: 12 шт; Кол-во в короб.: 72 шт



ATN-1027

Гибкий магнит

•Длина: 575 мм
•Грузоподъемность магнита: 1,6 кг
•Кол-во в упак.: 12 шт; Кол-во в короб.: 48 шт;
Вес нетто: 0,29 кг; Вес брутто: 0,31 кг



ATN-1042

Магнит на гибком удлинителе со сбросом

•Длина: 600 мм
•Кол-во в короб.: 100 шт; Вес нетто: 0,1 кг;
Вес брутто: 0,11 кг



ATN-1043

Захват на гибком удлинителе

- Длина: 600 мм
- Кол-во в упак.: 20 шт; Кол-во в короб.: 100 шт;
- Вес нетто: 0,15 кг; Вес брутто: 0,16 кг



ATN-1055

Магнит и захват на гибком удлинителе

- Длина: 620 мм
- Кол-во в короб.: 100 шт; Вес нетто: 0,45 кг;
- Вес брутто: 0,55 кг



ATN-1056

Зеркало для осмотра днища автомобиля

- Длина: 660 - 1280 мм
- Диаметр зеркала: 200 мм
- Кол-во в короб.: 10 шт; Вес нетто: 0,78 кг; Вес брутто: 0,93 кг



ATN-1057

Сито магнитное

- Идеально подходит для хранения и мытья мелких металлических деталей и крепежа
- Выполнено из нержавеющей стали
- Магнит изолирован резиновым покрытием
- Диаметр: 280 мм
- Высота: 100 мм



TSF-70066

Маска защитная



НОВИНКА

Шприц для герметика профессиональный

Артикул	Размер
AGH-20003A	225 мм
AGH-20003B	375 мм

СПЕЦИАЛЬНЫЙ ИНСТРУМЕНТ

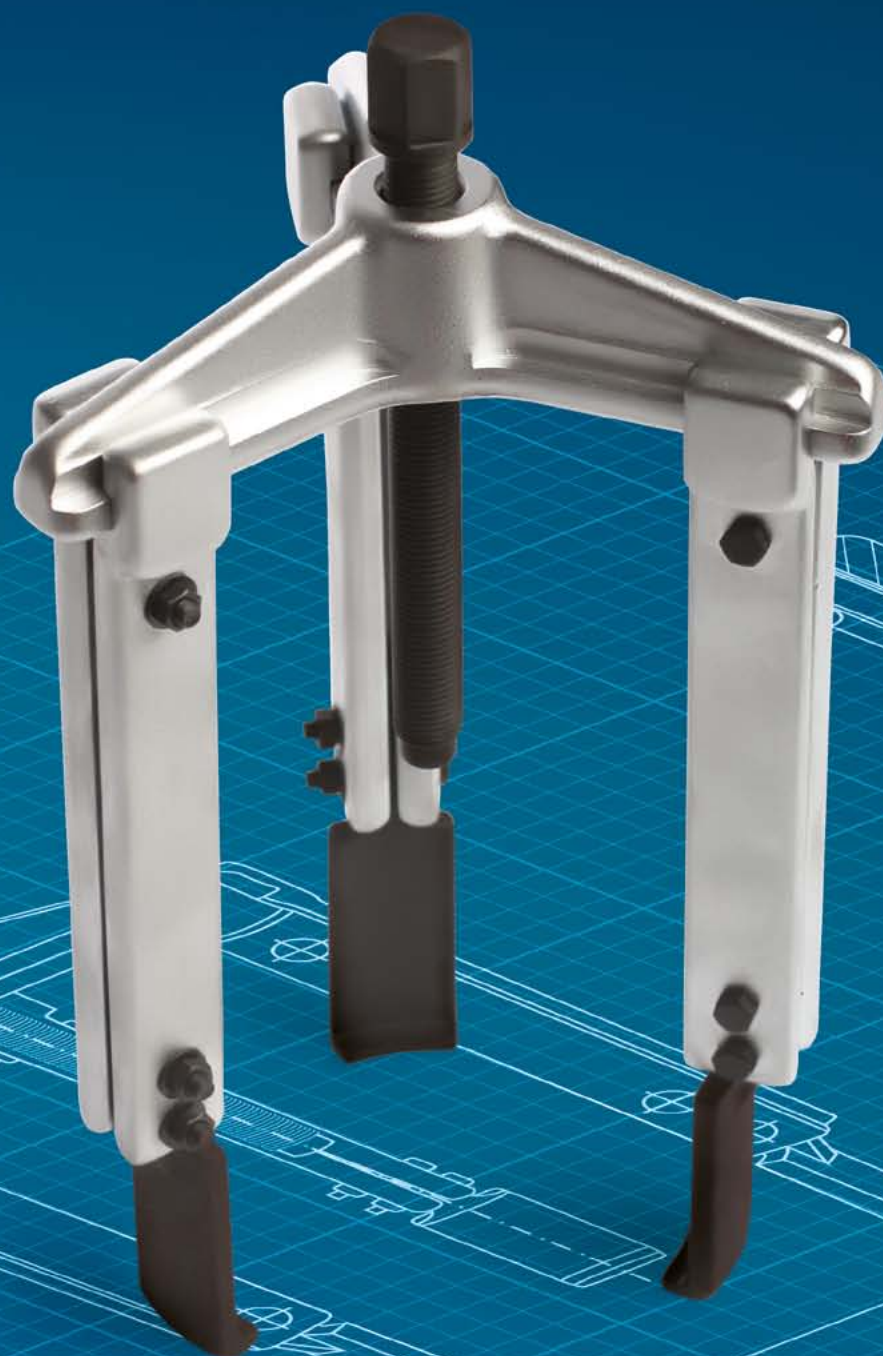

УНИВЕРСАЛЬНЫЕ СЪЕМНИКИ

Внимание: каждый раз перед началом работы со съемником наносите смазку на его винт

**ATB-1003**

Съемник с двумя захватами

- Захваты изготовлены из высокопрочной Cr-V стали.
- Закаленный винт с трапецидальной резьбой.

Артикул	Размер (мм)
ATB-1003A	75
ATB-1003B	100
ATB-1003C	125
ATB-1003D	150
ATB-1003E	200
ATB-1003F	250
ATB-1003G	300

**ATB-1004**

Съемник с тремя захватами

- Захваты изготовлены из высокопрочной Cr-V стали.
- Закаленный винт с трапецидальной резьбой.

Артикул	Размер (мм)
ATB-1004A	75
ATB-1004B	100
ATB-1004C	125
ATB-1004D	150
ATB-1004E	200
ATB-1004F	250
ATB-1004G	300

**ATB-1025**

Съемник с двумя захватами "американского типа"

- Захваты изготовлены из высокопрочной Cr-V стали.
- Закаленный винт с трапецидальной резьбой.

Артикул	Размер (мм)
ATB-1025A	90 x 100
ATB-1025B	130 x 100
ATB-1025C	150 x 150
ATB-1025D	200 x 150
ATB-1025E	250 x 200
ATB-1025F	350 x 200
ATB-1025G	520 x 200
ATB-1025H	640 x 225

**ATB-1141**

Набор съемников с двумя захватами "американского типа"

- Размер направляющей 130 мм

B (мм)	C (мм)	D (мм)	E (мм)	F (мм)
100	40	8	5	14
200	40	8	5	14
250	40	8	5	14

**ATB-1141C**

Набор съемников с двумя и тремя захватами "американского типа"

- Размер направляющих 130 мм

B (мм)	C (мм)	D (мм)	E (мм)	F (мм)
150	40	8	5	14
220	40	8	5	14
300	40	8	5	14

**ATB-1141H**

Набор съемников с двумя и тремя захватами "американского типа"

B (мм)	C (мм)	D (мм)	E (мм)	F (мм)
56	27	6	3,6	13
170	27	6	3,6	13
220	27	6	3,6	13

**ATB-1141I**

Набор съемников с двумя и тремя захватами "американского типа"

B (мм)	C (мм)	D (мм)	E (мм)	F (мм)
56	14	6	3,6	13
170	14	6	3,6	13
220	14	6	3,6	13

**ATB-1063**

Набор съемников с двумя и тремя захватами

- 16 предметов
- 3 - Захват регулируемый 32 мм
- 3 - Захват регулируемый 47 мм
- 3 - Захват регулируемый 123 мм
- 1 - Направляющая 3 стороны
- 1 - Направляющая 2 стороны
- 1 - Силовой винт
- 1 - Регулировочная гайка
- 3 - Крепежный болт с гайкой

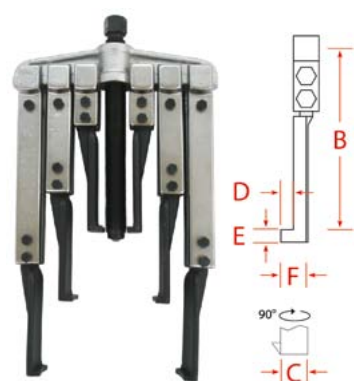
**ATB-1153**

Съемник двухлапый 3 в 1 для труднодоступных мест

B (мм)	C (мм)	D (мм)	E (мм)	F (мм)
150	40	8	5	14
220	40	8	5	14
300	40	8	5	14

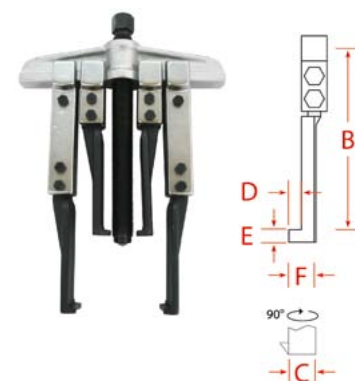
**ATB-1154**

Съемник двухлапый 2 в 1 для труднодоступных мест

B (мм)	C (мм)	D (мм)	E (мм)	F (мм)
150	40	8	5	14
220	40	8	5	14

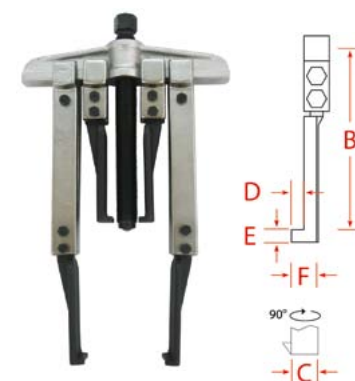
**ATB-1155**

Съемник двухлапый 2 в 1 для труднодоступных мест

B (мм)	C (мм)	D (мм)	E (мм)	F (мм)
150	40	8	5	14
300	40	8	5	14

**ATB-1146**

Съемник двухлапый 3 в 1

- Ширина направляющей 250 мм
- Длина захватов: 100, 200, 300 мм
- Диаметр зева захвата: 8 мм

**ATB-1169A**

Съемник с двумя перекрестными захватами

- Диапазон захвата С: 10 - 55 мм
- Глубина захвата Р: 75 мм
- Усилие: 40kN

**ATB-1169B**

Съемник с двумя перекрестными захватами

- Диапазон захвата С: 15 - 75 мм
- Глубина захвата Р: 90 мм
- Усилие: 40kN

**ATB-1169C**

Съемник с двумя перекрестными захватами

- Диапазон захвата С: 15 - 75 мм
- Глубина захвата Р: 130 мм
- Усилие: 30kN

**Съемник-сепаратор**

• Изготовлен из Cr-Mo сплава

Артикул	Размер
ATB-1037	30 x 50 мм
ATB-1038	50 x 75 мм
ATB-1039	75 x 105 мм
ATB-1040	105 x 150 мм
ATB-1041	150 x 200 мм

ATB-1180

Набор съемник-сепаратор мини

• Изготовлен из Cr-Mo сплава

9 предметов

- 1 - Съемник-сепаратор 10 x 30 мм
- 2 - Захвата
- 1 - Траверса Н-образная
- 1 - Силовой винт
- 4 - Удлинителя

**ATB-1023**

Съемник с зажимными захватами

- Съемник удобен для использования в условиях ограниченного пространства благодаря узким захватам
- Захваты стягиваются с помощью винтов, обеспечивая прочную фиксацию на детали

Артикул	Диапазон захвата
ATB-1023A	19 - 35 мм
ATB-1023B	24 - 55 мм
ATB-1023C	35 - 80 мм

**ATC-2246**

Съемник с двумя захватами зажимной

- Предназначен для снятия шестерен, подшипников
- Зажим позволяет крепко сжать захваты вокруг детали
- Особенно хорошо подходит для съема внутреннего кольца подшипника передней ступицы VW-Audi

**ATK-8061**

Съемник поводков стеклоочистителя и клемм аккумулятора

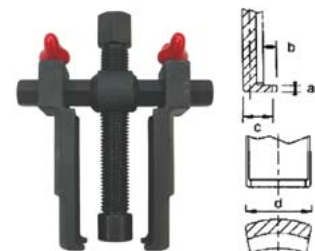
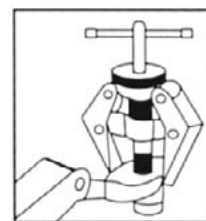
**ATB-1160**

Съемник поводков стеклоочистителей #1

- Диапазон захвата: 0 - 60 мм
- Глубина захвата: 50 мм
- Позволяет работать в местах с ограниченным пространством
- Захваты имеют зажимы, надежно фиксирующие их в нужном положении

A (мм)	B (мм)	C (мм)	D (мм)
2,5	5	8	26,5

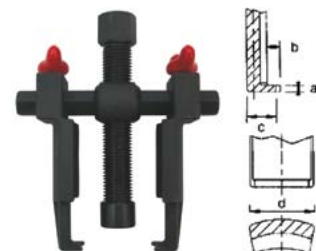
**ATB-1161**

Съемник поводков стеклоочистителей #2

- Диапазон захвата: 0 - 60 мм
- Глубина захвата: 50 мм
- Позволяет работать в местах с ограниченным пространством
- Захваты имеют зажимы, надежно фиксирующие их в нужном положении

A (мм)	B (мм)	C (мм)	D (мм)
2,5	3	6	15

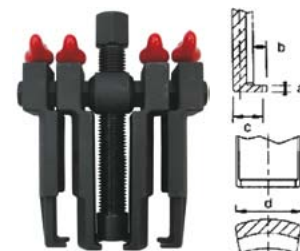
**ATB-1162**

Съемник поводков стеклоочистителей 2 в 1

- Диапазон захвата: 0 - 60 мм
- Глубина захвата: 50 мм
- Позволяет работать в местах с ограниченным пространством
- Захваты имеют зажимы, надежно фиксирующие их в нужном положении

A (мм)	B (мм)	C (мм)	D (мм)
2,5	3	6	15
2,5	5	8	26,5

**ATB-1071**

Набор съемник-сепаратор

• Изготовлен из Cr-Mo сплава

12 предметов

- 2 - Съемника-сепаратора: 50 x 75 мм, 75 x 100 мм
- 8 - Удлинителей
- 1 - Траверса Н-образная
- 1 - Силовой винт

**ATB-1072**

Набор съемник-сепаратор

• Изготовлен из Cr-Mo сплава

8 предметов

- 1 - Съемник-сепаратор 100 x 150 мм
- 4 - Удлинителя
- 1 - Траверса Н-образная
- 1 - Силовой винт
- 1 - Переходник резьбовой

**ATB-1073**

Набор съемник-сепаратор гидравлический

• Изготовлен из Cr-Mo сплава

• Гидравлический цилиндр с максимальным усилием 10 тонн позволяет использовать съемник для ремонта коммерческого и грузового транспорта, а также промышленного применения

8 предметов

- 1 - Съемник-сепаратор 100 x 150 мм
- 4 - Удлинителя
- 1 - Гидравлический цилиндр 10 т
- 1 - Траверса Н-образная
- 1 - Переходник резьбовой

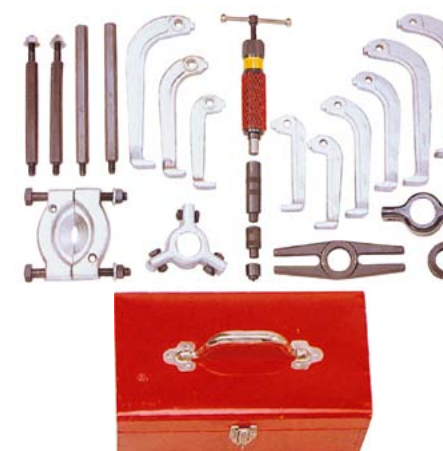
**ATB-1075**

Съемник гидравлический в наборе

• Мощный съемник в комплекте с захватами и сепаратором

• Гидравлический цилиндр с максимальным усилием 10 тонн позволяет использовать съемник для ремонта коммерческого и грузового транспорта, а также промышленного применения

25 предметов

- 1 - Гидравлический цилиндр 10 т
- 1 - Съемник-сепаратор 100 x 150 мм
- 4 - Удлинителя
- 1 - Траверса Н-образная
- 2 - Переходника резьбовых
- 9 - Захватов
- 1 - Траверса 3 стороны
- 1 - Траверса 2 стороны

**ATB-1093**

Набор съемников с обратным молотком
11 предметов

- 1 - Обратный молоток 2,27 кг
- 1 - Захват для ступицы
- 1 - Захват для ступицы глубокий
- 3 - Захвата регулируемых
- 1 - Траверса 3 стороны
- 1 - Траверса 2 стороны
- 1 - Силовой винт

ATB-1094

Набор съемников с обратным молотком
26 предметов

- 3 - Захвата регулируемых 32 мм
- 3 - Захвата регулируемых 47 мм
- 3 - Захвата регулируемых 123 мм
- 1 - Силовой винт
- 1 - Траверса 3 стороны
- 1 - Траверса 2 стороны
- 1 - Регулировочная гайка
- 3 - Болта и гайки
- 1 - Направляющая
- 1 - Обратный молоток 2,27 кг
- 1 - Захват для ступицы
- 1 - Захват для ступицы глубокий
- 1 - Внутренний захват
- 1 - Ось шарнира
- 1 - Шестигранный винт
- 1 - Насадка
- 1 - Саморез
- 1 - Гайка

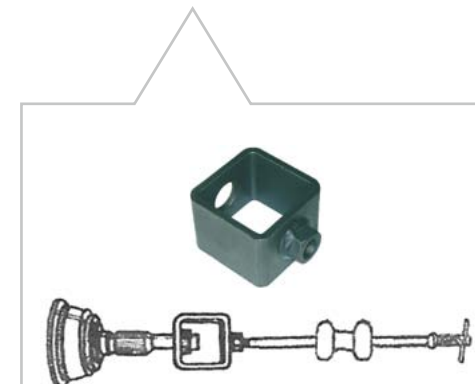
**ATC-2137**

Насадка универсальная для обратного молотка

- Позволяет снимать ступицы, ШРУСы и многое другое
- Для использования с обратным молотком с резьбой 5/8" - 18 UNT

ATA-0199

Набор съемник подшипников цапговый с обратным молотком
3 предмета

- 1 - Обратный молоток
- 1 - Цанга 15 - 22 мм
- 1 - Цанга 25 - 32 мм
- Выберите цангу под размер подшипника
- Рожковым ключом отрегулируйте цангу, чтобы она плотно зафиксировалась на нижней части подшипника
- Подсоедините обратный молоток к цанге
- Несколько раз ударьте молотком, пока подшипник не отсоединится

**ATA-0366**

Набор съемник подшипников универсальный

- Позволяет снимать подшипники в местах с ограниченным пространством
- Захват вставляется во внутреннюю обойму подшипника
- Диапазон захвата 56 - 220 мм
- Внутренние захваты: 15, 17,4, 20, 25,2, 30, 36,4 мм

**ATA-0198A**

Набор съемник подшипников цапговый с обратным молотком
10 предметов

- 1 - Обратный молоток
- 1 - Рамка съемника
- 1 - Цанга 8 - 10 мм
- 1 - Цанга 10 - 12 мм
- 1 - Цанга 12 - 14 мм
- 1 - Цанга 15 - 17 мм
- 1 - Цанга 17 - 20 мм
- 1 - Цанга 20 - 24 мм
- 1 - Цанга 25 - 29 мм
- 1 - Цанга 30 - 32 мм

**ATB-1101**

Съемник подшипников глубокого захвата

- Захваты изготовлены из высокопрочного сплава
- Длина захвата 300 мм
- Диапазон захвата 10 - 50 мм

**ATB-1131**

Съемник внутренних подшипников

- Губки захватов изготовлены из высокопрочного сплава
- Используется для снятия подшипников при демонтаже маховиков, помп, приводных шкивов и т. д.
- Диапазон захвата 12 - 38 мм



ШАРОВЫЕ СОЕДИНЕНИЯ И РУЛЕВОЕ УПРАВЛЕНИЕ

Внимание: каждый раз перед началом работы со съемниками наносите смазку на его винт

**ATC-2272**

Съемник "вилка" силовой Cr-Mo

- Универсальный съемник для шаровых опор и рулевых тяг
- Наиболее мощный вариант съемника, изготовленный из Cr-Mo стали
- При применении высока вероятность повреждения деталей

Артикул	Размер зева (мм)	Длина (мм)
ATC-2272-1	19	402
ATC-2272-2	23	402
ATC-2272-3	29	300

**ATC-2069**

Набор съемников "вилки"

5 предметов

- Универсальный комплект для шаровых опор и рулевых тяг легковых и легких коммерческих автомобилей
- Размер зева: 18, 24, 29 мм
- В комплекте адаптер с цилиндрическим хвостовиком Ø 10 мм, позволяющий использовать съемник с пневматическим молотком

**ATC-2193**

Съемник шаровых соединений

- Применяется для снятия шаровых опор, рулевых шарниров и т.д.
- Компактная конструкция позволяет работать в местах с ограниченным пространством
- Фосфатное покрытие
- Размер зева: 19 мм

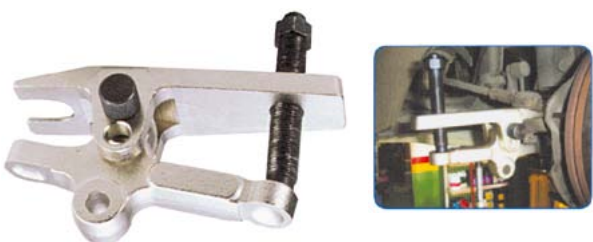
**ATC-2194**

Съемник шаровых соединений

- 4 положения
- Корпус и винт съемника изготовлены из закаленной кованой Cr-Mo стали
- Компактная конструкция позволяет работать в местах с ограниченным пространством
- Длина 165 мм
- Размер зева 20 мм

**ATC-2192**

Съемник шаровых соединений

- Применяется для снятия шаровых опор, рулевых шарниров легковых и легких коммерческих автомобилей
- Два положения: 50, 80 мм
- Размер зева 22 мм

**ATC-2022**

Съемник шаровых опор грузовых автомобилей

- Размер зева 29 мм

**ATC-2274**

Съемник шаровых опор винтовой и гидравлический

- В комплекте понижающий резьбовой переходник и силовой болт, позволяющие использовать съемник ручным способом
- Гидравлический цилиндр 12 тонн
- Размер зева 36 мм

**ATC-2202**

Съемник шаровых соединений

Артикул	A (мм)	B (мм)	C (мм)
ATC-2202	18	36	38
ATC-2202A	23	45	47
ATC-2202B	29	62	62
ATC-2202C	40	62	76
ATC-2202D	46	76	100

**ATC-2278**

Съемник рулевых наконечников

- Идеально подходит для съема рулевых наконечников грузовых автомобилей
- Также подходит для легковых автомобилей

Артикул	A (мм)
ATC-2278A	25
ATC-2278B	30
ATC-2278C	36
ATC-2278D	39

**ATC-2025**

Набор для монтажа и демонтажа шаровых шарниров

- Подходит для шаровых большинства легковых автомобилей и легкого коммерческого транспорта, полноприводных автомобилей

**ATC-2241**

Набор для монтажа и демонтажа шаровых шарниров

- Подходит для верхних и нижних шаровых легковых автомобилей, легкого коммерческого транспорта, полноприводных автомобилей GM, Ford, Chrysler, Honda

Внимание: каждый раз перед началом работы со съемниками наносите смазку на его винт



ATC-2247

Универсальный съемник рулевых наконечников и шаровых шарниров грузовых автомобилей

- Три сменные вилки позволяют использовать съемник на большинстве грузовых автомобилей, в том числе: Volvo, Scania, Man, Mercedes, Daf, Iveco и т.д.
- Размер зева: 25 - 32 - 47 мм



ATC-2186

Набор для выпрессовки и запрессовки шаровых соединений BMW гидравлический

- Подходит для внешнего шарнира подвески E36
- Гидравлический цилиндр 12 т
- OEM номер: 31 1 441 / 31 1 445 / 31 1 447

BMW



ATC-2282

Набор для монтажа и демонтажа передних верхних шаровых шарниров VW T4

- Использование приспособления не требует демонтажа рычагов, что существенно сокращает время операции
- Черные оправки в комплекте используются для демонтажа, золотистого цвета - для монтажа

VW



ATC-2026

Набор для монтажа и демонтажа верхних шаровых соединений GM, Ford, Chrysler

- Подходит для верхних и нижних шаровых соединений двух и полноприводных моделей

GM, Ford, Chrysler



ATC-2276

Эксцентриковый ключ для тяги рулевой трапеции

- Позволяет снять и установить внутреннюю тягу рулевой трапеции без демонтажа рулевого механизма
- Диапазон захвата: 33 - 42 мм



ATC-2277

Эксцентриковый ключ для тяги рулевой трапеции

- Позволяет снять и установить внутреннюю тягу рулевой трапеции без демонтажа рулевого механизма
- Диапазон захвата: 33 - 42 мм



ATD-3031

Съемник рулевого колеса

- Подходит для большинства легковых автомобилей



ATD-3033

Съемник рулевого колеса

- Подходит, в том числе, для снятия шестерен, шкивов и т.д.
- Диаметр захвата: 32 - 90 мм



ATD-3034

Уровень для рулевого колеса

- Надежное и простое в использовании приспособление для выставления уровня рулевого колеса
- Автоматически центруется и самоудерживается

ШРУСЫ

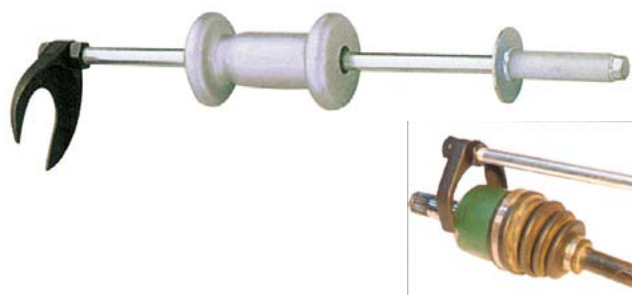
**ATC-2139**

Съемник ШРУСов с обратным молотком
•Размер зева 48 мм

**ATC-2142**

Съемник ШРУСов со стальным тросом
•Регулируемый стальной трос
•Легко снимает ШРУСы

**ATC-2120**

Клещи для хомутов ШРУСа
•Для хомутов с ушком: CLIC, CLIC-R

**ATC-2121**

Клещи для хомутов ШРУСа и шлангов
•Подходят для всех типов хомутов без ушка

**ATC-2119A**

Приспособление с резакром для установки ленточных шомутов ШРУСа
•Подходят для заводских и безразмерных ленточных хомутов, например Bandimex
•Для быстрого и легкого зажима и обрезания хомутов

**ATC-2190**

Клещи для хомутов
•Подходят для всех типов хомутов с ушком
•Подходят для хомутов шлангов, топливных фильтров, помп, ШРУСов
•Ручки имеют приводы 1/2", которые позволяют устанавливать хомуты при помощи динамометрического ключа, соблюдая технические требования автопроизводителей



Применяются для демонтажа внутренних ШРУСов VW-Audi

Головки торцевые 1/2" с вставкой Spline

Артикул	Размер	L (мм)	Вес (гр)	Упаковка	Кол-во в упак.	Кол-во в короб.
ATF-5211A	M8	800	385	цвет. короб.	10	40
ATF-5211B	M10	800	675	цвет. короб.	10	30
ATF-5211C	M12	800	800	цвет. короб.	10	20
ATF-5211D	M14	800	1090	цвет. короб.	10	20

СТУПИЦЫ

Внимание: каждый раз перед началом работы со съемниками наносите смазку на его винт

**ATB-1060**

Съемник ступицы универсальный
•Диапазон захвата: 90 - 140 мм, 130 - 180 мм

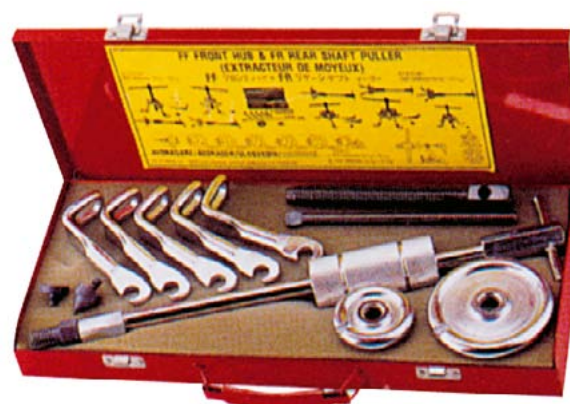
**ATB-1061**

Съемник ступицы и полуоси
•Диапазон захвата: 90 - 140 мм, 130 - 180 мм

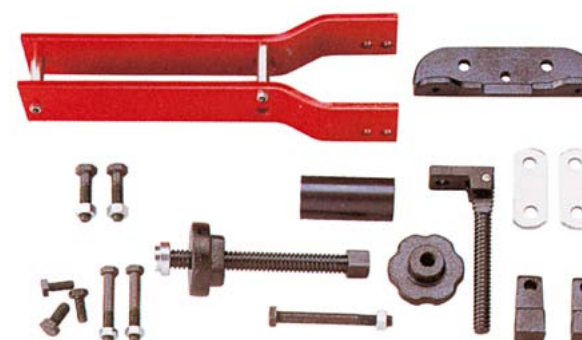
**ATE-4041**

Съемник передней и задней ступицы универсальный

- Полный набор переходников для снятия ступицы переднеприводных автомобилей
- Кованные болты изготовлены из высокопрочной закаленной стали
- Подходит для: VW, Ford, GM, Honda, Mazda, Toyota, Nissan, Mitsubishi, Subaru, Saab, Renault, Hyundai и т.д.

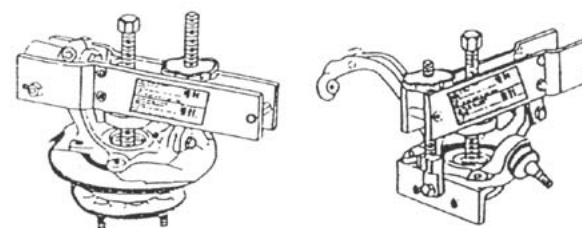



ATC-2042

Ключ для колпака ступицы универсальный

- Подходит для 6- и 8-гранных колпаков ступицы
- В комплекте три пары штифтов для фиксации колпаков ступицы с отверстиями: 6, 8, 10 мм
- Диапазон захвата 6-гранных колпаков: 49 - 135 мм
- Диапазон захвата 8-гранных колпаков: 49 - 143 мм
- Внимание: каждый раз перед началом работы наносите смазку на винт



ATC-2246

Съемник с двумя захватами зажимной

- Предназначен для снятия шестерен, подшипников
- Зажим позволяет крепко сжать захваты вокруг детали
- Особенно хорошо подходит для съема внутреннего кольца подшипника передней ступицы VW-Audi
- Внимание: каждый раз перед началом работы наносите смазку на винт

VW-Audi



A4MDM18

Головка торцевая M18

- Применяется для болта подшипника задней ступицы Audi A3, VW Golf V, VW Touran
- Изготовлена из Cr-Mo сплава и используется с ударным гайковертом
- Размер привода: 1/2"

VW-Audi



ATF-5214

Набор головок торцевых М-профиль

- 3 - Головки торцевые 40 мм: M14, M16, M18
- 3 - Головки торцевые 75 мм: M14, M16, M18
- M14: тормозной механизм Passat
- M16: тормозной механизм, тормозная система, трансмиссия Tuareg, Phaeton
- M18: болт подшипника задней ступицы Audi A3, VW Golf V, VW Touran
- Размер привода: 1/2"
- Изготовлены из Cr-Mo сплава и используются с ударным гайковертом

VW-Audi

ПОДШИПНИКИ И ВТУЛКИ

Внимание: каждый раз перед началом работы со съемниками наносите смазку на его винт



ATB-1059A

Набор для выпрессовки и запрессовки подшипников ступицы

- Применяется для снятия и установки подшипников ступицы без снятия поворотного кулака и стойки

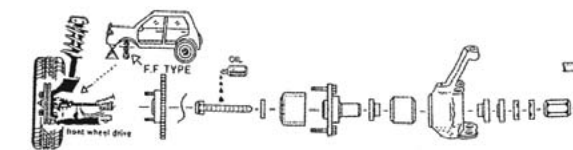

ATC-2048

Набор для выпрессовки и запрессовки подшипников

- Применяется для снятия и установки подшипников ступицы без снятия поворотного кулака и стойки
- Подходит для большого количества легковых автомобилей, внедорожников и легкого коммерческого транспорта



ATB-1175

Набор оправок для запрессовки и выпрессовки подшипников и сальников

- Применяется на гидравлическом прессе



ATA-0180

Съемник сальников

- Имеет два вида наконечников, что обеспечивает выполнение большинства операций с сальниками

Внимание: каждый раз перед началом работы со съемниками наносите смазку на его винт

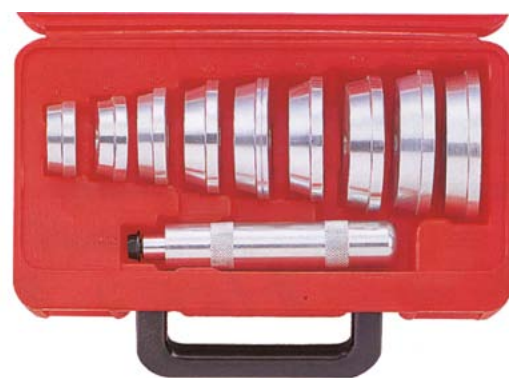

ATB-1132

Набор оправок для запрессовки подшипников и сальников

- 9 оправок
- Позволяет с легкостью и без повреждений устанавливать ступичные подшипники и сальники
- Сальники устанавливаются обратной стороной оправки



ATC-2262

Набор для запрессовки и выпрессовки шкворней и втулок передних рессор грузовых А/М

- Применяется для замены сайлентблоков на большинстве грузовых автомобилей
- Гидравлический цилиндр 10 тонн
- Гидравлический насос в комплект не входит



ATC-2285

Набор оправок для выпрессовки и запрессовки универсальный

- Оправки внутренние: 34, 36, 38 - 70, 72 мм
- Оправки наружные: 44, 46, 48 - 80, 82 мм
- Резьбовые штифты: M10, M12, M14, M16
- Внимание: каждый раз перед началом работы наносите смазку на винт



ATC-2286

Набор оправок для выпрессовки и запрессовки универсальный

- Оправки внутренние: 34, 36, 38 - 70, 72, 75, 80 мм
- Оправки наружные: 44, 46, 48, - 80, 82, 85, 90 мм
- Резьбовые штифты: M10, M12, M14, M16, M18
- Внимание: каждый раз перед началом работы наносите смазку на винт



ATC-2268

Выпрессовщик-запрессовщик гидравлический с комплектом оправок

- 22 - Глубокие оправки 110 мм: внутренние 18 - 60 мм; внешние 26 - 68 мм
- 22 - Короткие оправки 40 мм: внутренние 18 - 60 мм; внешние 26 - 68 мм
- Гидравлический цилиндр 14 тонн



ATC-2269

Выпрессовщик-запрессовщик гидравлический с рамой и комплектом оправок

- 22 - Глубокие оправки 110 мм: внутренние 18 - 60 мм; внешние 26 - 68 мм
- 22 - Короткие оправки 40 мм: внутренние 18 - 60 мм; внешние 26 - 68 мм
- Гидравлический цилиндр 14 тонн



ATC-2046

Приспособление для замены сайлентблоков BMW

- Применяется для резинометаллических сайлентблоков задней подвески E30, E36, E46

BMW



ATC-2054A

Приспособление для замены сайлентблоков BMW

- Применяется для сайлентблоков задней подвески E38, E39, E52, E60, E61, E62, E63, E65
- Внимание: каждый раз перед началом работы наносите смазку на винт

BMW

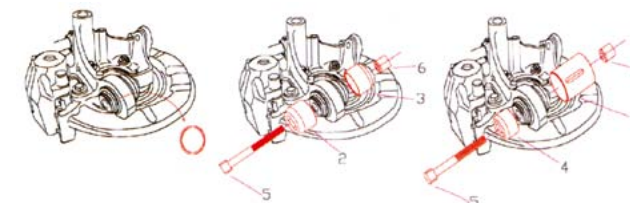

Внимание: каждый раз перед началом работы со съемниками наносите смазку на его винт



ATC-2206

Приспособление для замены сайлентблоков BMW

• Применяется для сайлентблоков задних рычагов подвески E36, E46

BMW



ATC-2207

Приспособление для замены сайлентблоков BMW гидравлическое

• Применяется для верхних сайлентблоков заднего подрамника E32, E34, E38, E39, E65, E66, E53

BMW



ATC-2267

Приспособление для замены сайлентблоков BMW

• Применяется для сайлентблоков заднего подрамника E46, E85

BMW



ATC-2053A

Приспособление для замены сайлентблоков BMW

• Применяется для сайлентблоков подушки редуктора заднего подрамника E46, E85

BMW



ATC-2059

Приспособление для замены сайлентблоков Mercedes

• Применяется для сайлентблоков нижних рычагов задней подвески W210, W170 и передней подвески W208

Mercedes-Benz



ATC-2058

Приспособление для замены сайлентблоков Mercedes

• Применяется для сайлентблоков нижних рычагов передней и задней подвески W210

Mercedes-Benz



ATC-2266

Приспособление для замены сайлентблоков Mercedes

• Применяется для передних и задних сайлентблоков заднего подрамника W203, W209, R171

Mercedes-Benz



ATC-2204

Приспособление для замены сайлентблоков Mercedes

• Применяется для сайлентблоков нижних рычагов W171, W203, W209, W211, W215, W220, W230

Mercedes-Benz



Внимание: каждый раз перед началом работы со съемниками наносите смазку на его винт



ATC-2054

Приспособление для замены сайлентблоков Mercedes

• Применяется для сайлентблоков кулака задней подвески W124, W129, W140, W201, W202, W210

Mercedes-Benz



ATC-2051

Приспособление для замены сайлентблоков VW T4

• Применяется для сайлентблоков заднего рычага T4

VW



ATC-2092

Набор для монтажа и демонтажа сайлентблоков GM, Ford, Chrysler

GM, Ford, Chrysler



ATC-2234

Приспособление для замены сайлентблоков Ford Mondeo

• Применяется для сайлентблоков заднего подрамника Ford Mondeo с 2001 года
• Позволяет менять сайлентблоки без демонтажа подрамника

Ford

ПРУЖИНЫ И АМОРТИЗАТОРЫ

Внимание: каждый раз перед началом работы со съемниками наносите смазку на его винт



ATC-2143

Стяжка пружин, пара

• Винт из закаленной стали с шестигранником по середине
• Литые захваты
• Позволяют работать в ограниченном пространстве под аркой
• Длина 230 мм
• Внимание: каждый раз перед началом работы наносите смазку на винт



ATC-2144

Стяжка пружин, пара

• Винт из закаленной стали с приводом 1/2" и шестигранником
• Литые захваты
• Позволяют работать в ограниченном пространстве под аркой
• Внимание: каждый раз перед началом работы наносите смазку на винт

Артикул	Длина (мм)
ATC-2144A	260
ATC-2144B	300



ATC-2145

Стяжка пружин, пара

• Винт с трапециевидальной резьбой из закаленной стали с приводом 1/2" и шестигранником
• Кованные захваты
• Позволяют работать в ограниченном пространстве под аркой
• Внимание: каждый раз перед началом работы наносите смазку на винт

Артикул	Длина (мм)
ATC-2145QA	300
ATC-2145QB	370



ATC-2189

Стяжка пружин усиленная

• Винт с шестигранным приводом
• Захват пружин с помощью крюков
• Диапазон захвата: 23 - 280 мм
• Внимание: каждый раз перед началом работы наносите смазку на винт

Внимание: каждый раз перед началом работы со съемниками наносите смазку на винт



ATC-2157

Стяжка пружин центральная

- Подходит для автомобилей следующих марок: Mercedes, GM, Opel, Peugeot, Rover, Saab, Volvo, VW, Ford, Hyundai, Mitsubishi, LADA, Skoda и т.д.
- В основе механизма применен высокопрочный винт с трапециевидальной резьбой
- Диапазон захвата: 120 - 325 мм
- Диаметр пружин: 70 - 150 мм



ATC-2158

Стяжка пружин для подвески MacPherson

- Стяжка пружин для современной подвески Макферсон
- Включает три комплекта захватов пружин разного диаметра
- Диаметр пружин: 65 - 215 мм

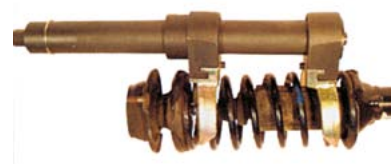

ATC-2281

Стяжка пружин MacPherson регулируемая

- Подходит для использования с пневматическим гайковертом
- Диаметр пружин: 100 - 250 мм



- 1 4, 5.2, 6, 6.3, 7, 8, 9, 10, 12мм
- 2 14мм
- 3 10.5, 12.5, 14.5мм
- 4 14, 16, 17, 18, 19, 21, 22, 24, 27мм

ATC-2229

Комплект головок и вставок для обслуживания амортизаторов

- 39 предметов
- 9 - Головок проходных: 14, 16, 17, 18, 19, 21, 22, 24, 27 мм
- 5 - Головок корончатых: 10,5, 12,5, 14,5, 14,5, 14 мм
- 25 - Вставок



ATF-5030

Набор корончатых головок для демонтажа амортизаторов

- 4 предмета
- 1 - Головка 10,5 мм VW Golf (Задние стойки)
- 1 - Головка 12,5 мм VW Polo (Передние стойки)
- 1 - Головка 14,5 мм
- Подходит для: VW Polo, Golf, Passat, Audi 80
- 1 - Головка 14,5 мм
- Подходит для: Austin Maestro



VW-Audi



ATA-0423 (ATC-2265)

Головка для стойки амортизатора VW-Audi

- Подходит для большинства переднеприводных моделей
- Шестигранник под ключ 22 мм

VW-Audi

ТОРМОЗНАЯ СИСТЕМА

**ATE-4001**

Приспособление для вдавливания поршней тормозных цилиндров

- Вставляется в суппорт и выжимает тормозной цилиндр
- Упрощает установку тормозных колодок
- Подходит для легковых и легких коммерческих автомобилей

**ATE-4005**

Приспособление для вдавливания поршней тормозных цилиндров

- Вставляется в суппорт и выжимает тормозной цилиндр
- Упрощает установку тормозных колодок

**ATE-4125**

Приспособление для вдавливания тормозных поршней

- В комплекте двухсторонний адаптер подходящий для большинства европейских и японских автомобилей
- Сторона 1 : Alfa Romeo, VW-Audi, PSA, Fiat, Ford, Honda, Renault, Nissan, Subaru, Volvo...
- Сторона 2: Ford, Mazda, Mitsubishi, Toyota...

НОВИНКА

**ATE-4087**

Набор для вдавливания поршней тормозных цилиндров

- Вставляется в суппорт и выжимает тормозной цилиндр
- Упрощает установку тормозных колодок
- Подходит для большинства автомобилей, в том числе: Mercedes, BMW, Volkswagen, GM, Audi, Ford, Honda, Subaru, Mazda, Nissan, Mitsubishi, Toyota, Land Rover

**ATE-4106**

Набор для вдавливания поршней тормозных цилиндров

- Вставляется в суппорт и выжимает тормозной цилиндр
- Упрощает установку тормозных колодок
- Винты с правой и левой резьбой
- Подходит для большинства автомобилей

**ATE-4129**

Набор для вдавливания поршней тормозных цилиндров

- Вставляется в суппорт и выжимает тормозной цилиндр
- Упрощает установку тормозных колодок
- Винты с правой и левой резьбой
- Подходит практически для всех автомобилей

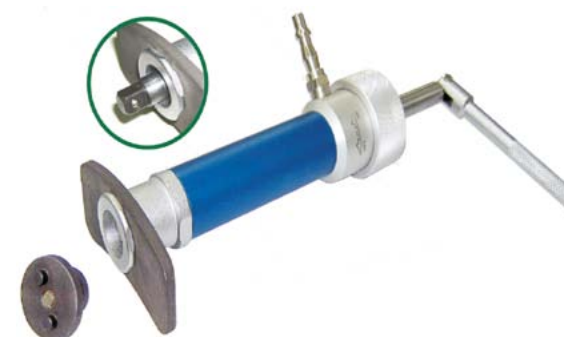
**ATE-4126**

Пневматическое приспособление для вдавливания поршней тормозных цилиндров

- Вставляется в суппорт и выжимает тормозной цилиндр
- Упрощает установку тормозных колодок
- Подходит для правой и левой резьбы
- Рабочее давление: 5 - 8 кг/см²

**ATE-4015**

Набор выколоток для направляющих суппортов

- 6 предметов
- Ø выколоток: 3, 4, 5, 6,5, 8, 9,5 мм

**ATE-4024**

Щипцы для сжатия пружин стояночного тормоза

- Применяются для снятия, установки и подтяжки троса стояночного тормоза

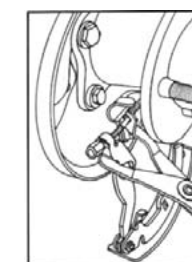

**ATE-4061**

Приспособление для сжатия тормозных пружин

- Позволяет легко и быстро снять и заменить возвратные пружины
- Большое окошко обеспечивает хорошую видимость при выполнении операции

**ATE-4116**

Съемник пружин барабанных тормозов

- Позволяет легко и быстро снять и заменить возвратные пружины барабанных тормозов
- Возвратная пружина вкладывается в головку крюка инструмента и натягивается вращением рукоятки

**ATE-4117**

Съемник универсальный для снятия и установки пружин

- Подходит для снятия пружин барабанных тормозов и труднодоступных пружин регулировки света фар

**ATE-4137**

Инструмент для расклепки тормозных накладок

- Недорогой инструмент для расклепки тормозных накладок

**ATE-4135A**

Приспособление для замены тормозной жидкости

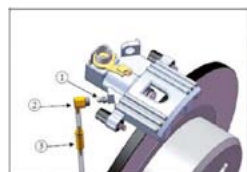
**ATS-4226**

Приспособление для замены тормозной жидкости

- Недорогое устройство экономит время и средства при замене тормозной жидкости
- Подходит для большинства тормозных систем с ABS и без
- Вся отработанная жидкость собирается в резервуар, что обеспечивает чистоту при замене
- Емкость бачка: 2000 см³
- Потребление воздуха: 130 л/мин
- Рабочее давление: 5 - 12 кг/см²

**ATS-4231**

Приспособление для замены тормозной жидкости с заливным бачком

- Недорогое устройство экономит время и средства при замене тормозной жидкости
- Подходит для большинства тормозных систем с ABS и без
- Вся отработанная жидкость собирается в резервуар, что обеспечивает чистоту при замене
- Емкость бачка: 2000 см³
- Потребление воздуха: 130 л/мин
- Рабочее давление: 5 - 12 кг/см²

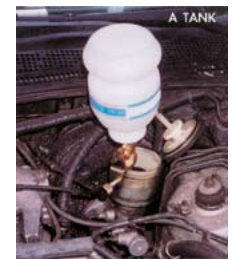
**ATS-4024**

Набор для экспресс замены тормозной жидкости

- Приспособление позволяет производить замену тормозной жидкости быстро, просто и чисто
- Подходит для большинства тормозных систем с ABS и без
- Операция может производиться одним человеком
- Приспособление может накапливать сжатый воздух, что позволяет использовать его автономно
- В комплекте адаптеры для бачков разной конфигурации

**ATE-4136**

Клапан для стравливания воздуха из тормозного цилиндра

- Стравливает воздух из тормозного цилиндра, обеспечивая безопасное и эффективное торможение
- Операция выполняется одним человеком

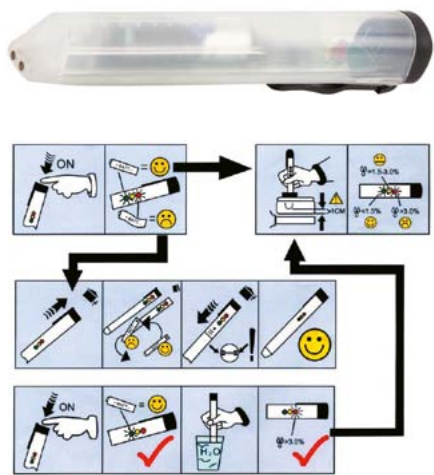
**АТР-2118**

Тестер тормозной жидкости

- Процентное содержание воды показывается диодными индикаторами:
зеленый < 1,5 %
желтый = 1,5 - 3 %
красный > 3 %

**TFL-70102**

Набор для развальцовки и резки медных трубок

- Ø трубок: 4,75, 5, 6, 8, 10 мм

**АТА-0061**

Набор для развальцовки трубок тисочного типа

- Для развальцовки стальных, алюминиевых и медных трубок
- Позволяет быстро и легко развальцовывать при минимальных затратах материалов
- Ø трубок: 4,75, 6 мм

**АТГ-6329С**

Набор для развальцовки и резки трубок

- Ø трубок: 4,75, 5, 6, 8, 10 мм

ТРАНСМИССИЯ**АТС-2097**

Приспособление для центровки диска сцепления легковых, грузовых автомобилей и спецтехники с одним диском сцепления

- Конический наконечник вставляется в направляющую втулку, либо подшипник
- В комплекте 8 втулок: 11 мм - 24,9 мм

**АТС-2103**

Приспособление для центровки сцепления

- Приспособление предназначено для переднеприводных автомобилей грузоподъемностью до 5 тонн с одним диском сцепления

**АТС-2110**

Стяжка выжимной пружины фрикционного пакета АКПП

- Подходит для легковых и легких коммерческих автомобилей

**АТА-0224**

Щуп для трансмиссионного масла Mercedes-Benz

- Подходит для определения уровня масла в трансмиссиях 716.5, 722.7

Mercedes-Benz**АТА-0225**

Щуп для трансмиссионного масла Mercedes-Benz

- Подходит для определения уровня масла в трансмиссии 722.6
- OEM номер: 140 589 15 21 00

Mercedes-Benz

СЪЕМНИКИ ФИЛЬТРОВ И МАСЛЯНЫХ ПРОБОК

**ATA-0249**

Съемник масляных фильтров "краб"

- Диапазон захвата 65 - 120 мм
- Размер привода 3/8"
- В комплекте переходник 1/2" x 3/8" с шестигранником 21 мм

**ATA-0252A**

Съемник масляных фильтров профессиональный "краб"

- Диапазон захвата 45 - 75 мм
- Размер привода 3/8"
- В комплекте переходник 1/2" x 3/8" с шестигранником 21 мм

**ATA-0253A**

Съемник масляных фильтров профессиональный "краб"

- Диапазон захвата 65 - 120 мм
- Размер привода 3/8"
- В комплекте переходник 1/2" x 3/8" с шестигранником 21 мм

**ATA-0278**

Съемник масляных фильтров ленточный

- Прочная стальная лента
- Зажим фильтра с помощью винта позволяет избежать повреждений при демонтаже
- Идеально подходит для новейших моделей автомобилей

**ATA-0279**

Съемник масляных фильтров

- Самозажимной съемник с поворотной ручкой
- ATA-0279A:** Диапазон захвата 60 - 73 мм
- ATA-0279B:** Диапазон захвата 73 - 85 мм

**ATA-0268**

Съемник масляных фильтров цепной

- Размер привода 1/2" с шестигранником 22 мм
- Максимальный Ø 120 мм

**ATA-0257**

Съемник масляных фильтров "краб" с тонкими захватами

- Диапазон захвата 63 - 102 мм
- Размер привода 3/8"
- В комплекте переходник 1/2" x 3/8" с шестигранником 21 мм
- Позволяет откручивать масляные фильтры в условиях ограниченного пространства

**ATA-0353**

Съемник масляных фильтров универсальный

- Диапазон захвата 66 - 94 мм
- Размер привода 3/8"
- В комплекте переходник 1/2" x 3/8" с шестигранником 21 мм
- Универсальный съемник для откручивания и закручивания
- Стальные губки обеспечивают захват исключая проскальзывания

**ATA-0263**

Съемник масляных фильтров с нейлоновой лентой

- Диапазон захвата 0 - 150 мм
- Размер привода 1/2"
- Нескользящая нейлоновая лента

**ATA-0274**

Съемник масляных фильтров цепной

- Диапазон захвата: 30 - 160 мм

**ATA-0358**

Съемник масляных фильтров цепной с поворотной ручкой

- Диапазон захвата 60 - 105 мм
- Длина 350 мм
- Отполирован и имеет хромовое покрытие

**ATA-5302**

Съемник масляных фильтров "чашка" 64,5 мм 14 граней

- Для автомобилей: Toyota, Lexus

**ATA-0557**

Съемник масляных фильтров грузовых автомобилей

- Диапазон захвата 0 - 150 мм
- Размер привода 1/2"
- Нескользящая нейлоновая лента

**ATA-5101**

Съемник масляных фильтров грузовых автомобилей

- Диапазон захвата 0 - 180 мм
- Размер привода 1/2"
- Нескользящая нейлоновая лента

**ATA-0265**

Съемник масляных фильтров ременной профессиональный

- Диапазон захвата 25 - 160 мм
- Ремень повышенной прочности со специальным противоскользящим покрытием
- Ручка из высокопрочного Cr-V сплава



НОВИНКА

ATA-0292 76X14

Съемник масляных фильтров "чашка" 76 мм 14 граней

- Хромовое покрытие
- Для автомобилей: Mercedes-Benz, Audi, BMW, VW и т.д.

ATA-0418A

Съемник масляных фильтров "чашка" 65 мм 14 граней

- Хромовое покрытие
- Для автомобилей и мотоциклов: Honda, Toyota, Nissan, Daihatsu и т.д.

ATA-0418C

Съемник масляных фильтров "чашка" 74 мм 14 граней

- Хромовое покрытие
- Для автомобилей: Mercedes-Benz, Audi, BMW, VW, Opel, Hyundai, Kia и т.д.

ATA-0292-7612

Съемник масляных фильтров "чашка" Renault 76 мм 12 граней

- Хромовое покрытие
- Для моделей: Logan, Sandero
- Размер привода 3/8"

**ATA-0291**

Набор чашек для съема масляных фильтров

15 предметов

- Размер привода: 3/8", 1/2"
- Позволяют снимать и устанавливать фильтры не повреждая их, а также устанавливать фильтры при помощи динамометрического ключа, соблюдая технические требования автопроизводителей
- 1 - 65 мм x 14 граней, 1 ступень
- 1 - 68 мм x 14 граней, 1 ступень
- 1 - 73 мм x 14 граней, 1 ступень
- 1 - 74 / 76 мм x 14 граней, 2 ступени
- 1 - 76 мм x 14 граней, 1 ступени
- 1 - 80 мм x 15 граней, 1 ступень
- 1 - 93 мм x 15 граней, 1 ступень
- 1 - 93 мм x 36 граней, 1 ступень
- 1 - 65 / 67 мм x 14 граней, 2 ступени
- 1 - 80 / 82 мм x 15 граней, 2 ступени
- 1 - 90 мм x 15 граней, 1 ступень
- 1 - 75 / 77 мм x 15 граней, 1 ступень
- 1 - 76 мм x 30 граней, 1 ступень
- 1 - 100 мм x 15 граней, 1 ступень

ATA-0292

Набор чашек для съема масляных фильтров

30 предметов

- Размер привода: 3/8", 1/2"
- Позволяют снимать и устанавливать фильтры не повреждая их, а также устанавливать фильтры при помощи динамометрического ключа, соблюдая технические требования автопроизводителей
- 1 - 66 мм x 6 граней 1 ступень
- 1 - 65 мм x 14 граней 1 ступень
- 1 - 65 / 67 мм x 14 граней 2 ступени
- 1 - 68 мм x 14 граней 1 ступень
- 1 - 73 мм x 14 граней 1 ступень
- 1 - 74 мм x 15 граней 1 ступень
- 1 - 74 / 76 мм x 15 граней 2 ступени
- 1 - 75 / 77 мм x 15 граней 2 ступени
- 1 - 76 мм x 12 граней 1 ступень
- 1 - 76 мм x 14 граней 1 ступень
- 1 - 76 мм x 30 граней 1 ступень
- 1 - 76 мм x 8 граней 1 ступень
- 1 - 78 мм x 15 граней 1 ступень
- 1 - 80 мм x 15 граней 1 ступень
- 1 - 86 мм x 16 граней 1 ступень
- 1 - 90 мм x 15 граней 1 ступень
- 1 - 92 мм x 10 граней 1 ступень
- 1 - 93 мм x 15 граней 1 ступень
- 1 - 93 мм x 36 граней 1 ступень
- 1 - 93 мм x 45 граней 1 ступень
- 1 - 95 мм x 15 граней 1 ступень
- 1 - 96 мм x 18 граней 1 ступень
- 1 - 100 мм x 15 граней 1 ступень
- 1 - 106 мм x 15 граней 1 ступень
- 1 - 108 мм x 15 граней 1 ступень
- 1 - Съёмник масляных фильтров "краб" 65 - 120 мм
- 1 - Переходник 1/2" x 3/8"

**ATA-0348**

Набор головок для крышки масляного фильтра
3 предмета

- Рабочий профиль 6 граней
- Размер привода 3/8"
- 1 - 27 мм: Mercedes W168, W169, Smart, Ford 1.4TDCi, 1.6TDCi
- 1 - 32 мм: 4-цилиндровые двигатели Opel EcoTec 2,0L, 2,2L, 2,4L X10XE, X12XE, Y17DT, Y17DTL; грузовики Mercedes OM364, OM366
- 1 - 36 мм: дизельные двигатели Mercedes OM604, OM605, OM606 BMW M52, M60, M62, M70, M73, VW VR6, Mini One, Cooper, Cooper S, Volvo 40 Series, 50 Series. Так же подходит для топливного фильтра MAN

**ATA-0406**

Набор головок для масляных пробок

14 предметов

- 6 - Шестигранников: 8, 9, 10, 12, 14, 17 мм
- 6 - Четырехгранников: 7, 8, 11, 13 мм, 5/16", 3/8"
- 1 - Четырехгранник внутренний 10 мм
- 1 - Треугольник

**ATA-0401**

Набор головок для масляных пробок

18 предметов

- 6 - Шестигранников: 8, 9, 10, 12, 14, 17 мм
- 9 - Четырехгранников: 7, 8, 10, 11, 12, 13, 14 мм, 5/16", 3/8"
- 1 - Четырехгранник внутренний 10 мм
- 1 - Треугольник
- 1 - Вороток с бегунком 3/8"

**ATA-0406-2**

Головка для масляных пробок 8 мм 4 грани

- Подходит для автомобилей Renault, Citroen, Peugeot
- Размер привода 3/8"



\\ Торцевая головка со вставкой M16 с отверстием

- Головка для масляной пробки VW-Audi с трансмиссией ZF
- OEM номер VAG: 3357
- Подходит, например для: VW Golf VI, Audi A3, A4, A6, Porsche Boxter
- Размер привода 1/2"

СИСТЕМА ЗАЖИГАНИЯ

Свечные головки и ключи на странице 64-65

**ATA-0321**

Клещи для высоковольтного провода свечей зажигания

- Клещи позволяют отсоединять высоковольтный провод в труднодоступных местах без его повреждения
- Губки клещей изолированы методом двойного погружения, что предотвращает удар током
- Используйте только на выключенном двигателе!

**ATA-0359A**

Клещи для свечей зажигания

- Длина 292 мм
- Прямые губки под углом 120°
- Изготовлены из стали 3,2 мм
- Длинные ручки с толстой полиуретановой изоляцией исключают удар током
- Специальная конструкция губок облегчает работу в труднодоступных местах
- Пружина позволяет производить операцию одной рукой

**ATA-0325**

Съёмник высоковольтного провода свечей зажигания

- Простое и эффективное приспособление для отсоединения высоковольтного провода свечи зажигания
- Поддевается под основание колпачка, исключая его повреждение
- Крючок с квадратным сечением предотвращает соскальзывание

**ART-7214**

Щипцы для свечей зажигания двухшарнирные

Артикул	Длина (мм)	Размер зева (мм)
ART-7214A	350	8
ART-7214B	350	12
ART-7214C	350	19

**ATA-0332**

Трубка для замены свечей зажигания

- Универсальное приспособление для установки и демонтажа всех типов свечей
- Незаменима для глубоких колодцев и труднодоступных мест
- Гибкий корпус позволяет работать под разными углами

VW-Audi

**ATA-8201**

Съёмник колпачка провода свечей зажигания

- Подходит для глубокопосаженных свечных колпачков
- Применяется на VW-Audi, Mercedes, Smart и т.д.
- Незаменим для 4-цилиндровых двигателей 1,6 и 2,0 VW-Audi
- OEM номер VAG: T10112

**ATA-0389A**

Съёмник колпачка провода свечей зажигания

- Подходит для глубокопосаженных металлических свечных колпачков.
- Применяется на VW-Audi, Mercedes и т.д.
- Незаменим для двигателей VW-Audi: 2,8L, 2,9L VR6 и 2,6L, 2,8L V6
- OEM номер VAG: T10029

**ATA-0449**

Набор съёмников катушек зажигания VW-Audi

4 предмета

- 1 - Подходит для бензиновых двигателей 1,4L 16V и 1,6L 16V. OEM номер: T10094
- 1 - Подходит для 5- и 6-цилиндровых бензиновых двигателей. OEM номер: T10095A
- 1 - Подходит для бензиновых двигателей 1,8T. OEM номер: T40039
- 1 - Подходит для 8- и 12-цилиндровых бензиновых двигателей. OEM номер: T10166
- Согласно технической документации VAG, необходимо использовать эти съёмники для демонтажа катушек зажигания

**ATA-0342**

Метчик свечной

- 5 предметов
- 1 - Метчик M14
- 4 - Футорки: 3/8", 7/16", 5/8", 13/16"

**ATA-0355**

Тестер искрообразования

- Устанавливается между свечой и высоковольтным проводом
- Световой индикатор загорается в момент искрообразования

СИСТЕМА ВЫПУСКА

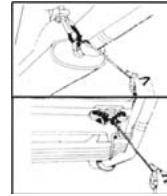
**ATG-6007**

Приспособление для установки резинового подвеса глушителя

- Применяется для снятия и установки резиновых стопорных колец системы выпуска отработанных газов

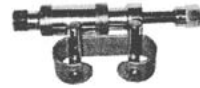
**ATC-2191**

Приспособление для разжатия скоб системы выпуска VW-Audi

- Применяется для снятия и установки стальных скоб на шаровидных фланцевых соединениях системы выпуска
- OEM номер: 3049A

VW-Audi

ФОРСУНКИ И ДАТЧИКИ

**ATF-5078**

Головка разрезная 22 мм

- Предназначена для установки и снятия кислородных датчиков двигателей с электронным управлением
- Размер привода: 3/8"

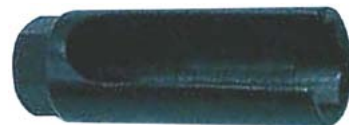
**ATF-5075**

Головка разрезная 22 мм

- Предназначена для установки и снятия кислородных датчиков двигателей с электронным управлением, а так же дизельных форсунок без повреждения сливных трубок
- Размер привода: 3/8"

**ATF-5097**

Головка разрезная 27 мм

- Предназначена для установки и снятия дизельных форсунок без повреждения сливных трубок
- Подходит для BMW, Mercedes, VW-Audi, Ford
- Размер привода: 1/2"

**ATF-5084**

Набор головок для форсунок и датчиков

- Подходит для кислородных датчиков Titania и Zirconia, устанавливаемых на большинство современных автомобилей, а так же форсунок и датчиков давления масла

7 предметов

- 1 - Головка разрезная 22 мм
- Длина: 30 мм
- Размер привода: 1/2"
- 1 - Головка разрезная 22 мм
- Длина: 50 мм
- Размер привода: 3/8"
- 1 - Головка разрезная 22 мм
- Длина: 90 мм
- Размер привода: 3/8"
- 1 - Головка разрезная 22 мм
- Длина: 80 мм
- Размер привода: 1/2"
- 1 - Головка разрезная 27 мм
- Длина: 85 мм
- 1 - Головка разрезная 29 мм
- Длина: 90 мм
- Размер привода: 1/2"
- 1 - Головка разрезная 27 мм
- Длина: 74 мм
- Размер привода: 3/8"

**ATF-5225**

Головка для форкамер Mercedes-Benz

- Подходит для двигателей: 601, 602, 602.91, 603, 604, 605, 606, 661, 662
- OEM номер: 604 589 01 09 00
- Размер привода 1/2"

НОВИНКА

**ATA-0476**

Съемник дизельных форсунок с обратным молотком

- Позволяет демонтировать форсунки дизельных двигателей CDI Mercedes не прибегая к снятию головки блока
- Подходит для двигателей OM611, OM612, OM613

Mercedes-Benz

**ATA-1402**

Набор для чистки посадочных мест дизельных форсунок

- Подходит для двигателей с форсунками Bosch, Delphi, устанавливаемыми на Mercedes, BMW, Fiat, Iveco, PSA, Renault и др.
- Фрезы диаметром 17, 19, 21 мм

ТОПЛИВНЫЕ МАГИСТРАЛИ, СИСТЕМА ОХЛАЖДЕНИЯ

**ATA-0409**

Ключ специальный разрезной 14 мм

- Подходит для крышки и трубок топливного фильтра Toyota, Honda
- Специальная форма рабочей части плотно держит деталь и защищает от проскальзывания
- Размер привода: 3/8"

ATA-0409A

Ключ специальный разрезной 17 мм

- Подходит для крышки и трубок топливного фильтра Toyota, Honda
- Специальная форма рабочей части плотно держит деталь и защищает от проскальзывания
- Размер привода: 1/2"

Азия

**ATA-3602**

Ключ для топливных магистралей дизельных двигателей

17 x 17 мм

- OEM номер VAG: 3035

**ATA-0425**

Съемник крышки тнвд

**ATA-0560**

Съемник крышки тнвд

Диапазон захвата: 120 - 195 мм

**ATA-0499A**

Съемник крышки тнвд

Диапазон захвата: 110 - 170 мм

- Размер привода: 24 мм HEX

**ATM-0023**

Набор для разъединения трубок топливной системы и системы кондиционирования

7 предметов

- Предназначены для разъединения пружинных зажимов CLIC на системе кондиционирования и топливопроводах
- Ø: 1/4", 5/16", 3/8", 1/2", 5/8", 3/4", 7/8"

**ATM-0037**

Набор для разъединения топливной системы и системы кондиционирования

6 предметов

- Предназначены для разъединения быстросъемных фитингов топливной системы, системы кондиционирования и системы охлаждения масла автоматических трансмиссий
- Подходят для большинства автомобилей
- Выполнены из алюминиевого сплава
- Ø: 5/16", 3/8", 1/2", 5/8", 3/4", 7/8"

**ATM-0085**

Набор для разъединения топливной системы и системы кондиционирования

22 предмета

- Предназначены для разъединения быстросъемных фитингов топливной системы, системы кондиционирования и системы охлаждения масла автоматических трансмиссий
- Подходят для большинства автомобилей

ЗАЖИМЫ ДЛЯ ШЛАНГОВ

**АТМ-0074**

Зажимы для шлангов

3 предмета

- Форма губок зажимов предохраняет шланги от повреждения
- Легкий вес
- Изоляция

**АТМ-0087**

Ручные тиски стубцина для зажима шлангов

- Шарнирные губки сохраняют параллельное положение относительно друг-друга, что обеспечивает плотный зажим
- Предотвращает осушение системы охлаждения, находящейся под давлением, при установке термостатов и водяных насосов
- Длина: 240 мм

**АТМ-0033**

Зажимы для шлангов винтовые

- Для зажима топливных, тормозных, водопроводных шлангов во время ремонта

КЛЕЩИ ДЛЯ ХОМУТОВ ШЛАНГОВ

**АТМ-0047**

Клеши для хомутов шлангов, губки с "+" разъемом

- Предназначены для работы с многоразовыми самозажимными пружинными хомутами топливных, масляных и водяных шлангов
- Поворотные губки обеспечивают доступ к труднодоступным хомутам
- Трещоточный механизм с 5-ю положениями позволяет зафиксировать хомут в разжатом состоянии
- Подходят для хомутов: Norma, ABA (AWAB), Mikalor, Mobeа
- Ø хомутов: 18 - 53 мм

**АТМ-0048**

Клеши для хомутов шлангов, губки с "V" разъемом

- Предназначены для работы с многоразовыми самозажимными пружинными хомутами топливных, масляных и водяных шлангов
- Поворотные губки обеспечивают доступ к труднодоступным хомутам
- Трещоточный механизм с 5-ю положениями позволяет зафиксировать хомут в разжатом состоянии
- Подходят для хомутов: Norma, ABA (AWAB), Mikalor, Mobeа
- Ø хомутов: 18 - 53 мм

**АТМ-0049**

Клеши для хомутов шлангов, губки с "+" и "V" разъемом

- Предназначены для работы с многоразовыми самозажимными пружинными хомутами топливных, масляных и водяных шлангов
- Поворотные губки обеспечивают доступ к труднодоступным хомутам
- Трещоточный механизм с 5-ю положениями позволяет зафиксировать хомут в разжатом состоянии
- Подходят для хомутов: Norma, ABA (AWAB), Mikalor, Mobeа
- Ø хомутов: 18 - 53 мм

**АТМ-0050**

Клеши для хомутов шлангов загнутые 45°

- Предназначены для работы с многоразовыми самозажимными пружинными хомутами топливных, масляных и водяных шлангов
- Поворотные губки обеспечивают доступ к труднодоступным хомутам
- Трещоточный механизм с 5-ю положениями позволяет зафиксировать хомут в разжатом состоянии
- Подходят для хомутов: Norma, ABA (AWAB), Mikalor, Mobeа
- Ø хомутов: 18 - 53 мм

**АТМ-0067**

Клеши для шланговых хомутов с тросом

- Обеспечивают доступ к самым труднодоступным хомутам
- Предназначены для работы с многоразовыми самозажимными пружинными хомутами топливных, масляных и водяных шлангов
- Трещоточный механизм с 5-ю положениями позволяет зафиксировать хомут в разжатом состоянии
- Подходят для хомутов: Norma, ABA (AWAB), Mikalor, Mobeа
- Ø хомутов: 18 - 53 мм

**АТС-2120**

Клеши для хомутов

- Для хомутов ушком: CLIC, CLIC-R
- Подходят для хомутов шлангов, топливных фильтров, помп, ШРУСов

**АТС-2121**

Клеши для хомутов ШРУСа и шлангов

- Подходят для всех типов хомутов без ушка
- Подходят для хомутов шлангов, топливных фильтров, помп, ШРУСов

**АТС-2190**

Клеши для хомутов

- Подходят для всех типов хомутов с ушком
- Подходят для хомутов шлангов, топливных фильтров, помп, ШРУСов
- Ручки имеют приводы 1/2", которые позволяют устанавливать хомуты при помощи динамометрического ключа, соблюдая технические требования автопроизводителей

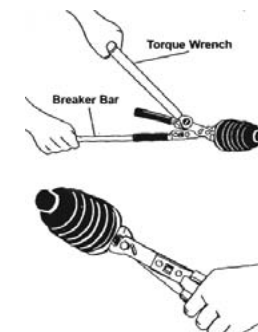

**ATC-2119A**

Приспособление с резак для установки ленточных хомутов

- Подходят для заводских и безразмерных ленточных хомутов, например Bandimex
- Для быстрого и легкого зажима и обрезания хомутов
- Подходят для хомутов шлангов, топливных фильтров, помп, ШРУСов

**ATM-0057**

Клеши для снятия шлангов

- Клеши для быстрого разъединения бензиновых, пневматических и водопроводных шлангов
- Подвижная конструкция

**ATM-0091**

Набор для монтажа шлангов

- 9 предметов
- 4 - Клеши для хомутов шлангов: ATM-0047, ATM-0048, ATM-0049, ATM-0050
- 1 - Клеши для шланговых хомутов с тросом ATM-0067
- 1 - Клеши для хомутов ATC-2120
- 1 - Клеши для разъединения шлангов
- 2 - Крючка для снятия шлангов

ГАЗОРАСПРЕДЕЛИТЕЛЬНЫЙ МЕХАНИЗМ**ATA-0001**

Приспособление для регулировки зазоров клапанов на верхневальных двигателях Toyota / Lexus

- Подходит для большинства верхневальных двигателей Toyota и Lexus, кроме Land Cruiser 93 - 97 годов и LX400 94 - 97 годов
- Клеши из комплекта также могут подходить для других верхневальных двигателей азиатских производителей

НОВИНКА**ATA-0002**

Приспособление для регулировки зазоров клапанов на верхневальных двигателях Nissan

- Подходит для большинства верхневальных двигателей Nissan
- Клеши из комплекта также могут подходить для других верхневальных двигателей азиатских производителей

НОВИНКА

ТОПЛИВНЫЕ МАГИСТРАЛИ, СИСТЕМЫ ОХЛАЖДЕНИЯ,
ГАЗОРАСПРЕДЕЛИТЕЛЬНЫЙ МЕХАНИЗМ

**ATA-0003A**

Приспособление для притирки клапанов 1"-1/8", 1"-3/8"

ATA-0003B

Приспособление для притирки клапанов 5/8", 13/16"

НОВИНКА**ATA-1401**

Приспособление для притирки клапанов пневматическое

- Оборудована клапаном регулировки частоты движений
- 4 - Присоски: 16, 20, 30, 35 мм

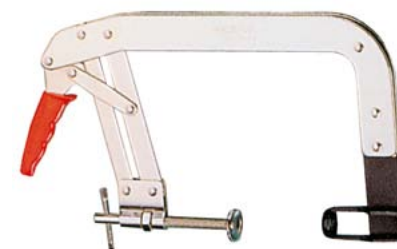
**ATA-0021**

Рассухариватель С-образный 75 - 140 мм

- Применяется для снятия и установки клапанов на двигателях со снятой головкой блока
- Рабочий диапазон 75 - 140 мм
- Глубина 150 мм
- Применяется на двигателях с верхним распредвалом
- Автоматически фиксируется в необходимом положении, для того чтобы руки были свободны

**ATA-0024**

Рассухариватель С-образный с двумя "стаканами" 45 - 145 мм

- Применяется для снятия и установки клапанов на двигателях со снятой головкой блока
- Рабочий диапазон 45 - 145 мм
- Глубина 250 мм
- Сменные адаптеры диаметром 25 мм и 30 мм позволяют использовать рассухариватель с широким диапазоном двигателей с различными типоразмерами клапанов

**ATA-0025**

Рассухариватель С-образный 55 - 175 мм

- Применяется для снятия и установки клапанов на двигателях со снятой головкой блока
- Рабочий диапазон 55 - 175 мм
- Глубина 165 мм
- Применяется на многоклапанных бензиновых и дизельных двигателях с глубокопосаженными клапанами
- Также подходит для двигателей OHV, OHC, CVH

ГАЗОРАСПРЕДЕЛИТЕЛЬНЫЙ МЕХАНИЗМ

**ATA-0014**

Рассухариватель для верхневальных двигателей

- Применяется на двигателях OHV, OHC, CVH

**ATA-0040**

Рассухариватель универсальный, без снятия головки блока

- Универсальное приспособление для снятия и установки клапанов, как на снятой, так и на установленной головке блока
- При установленной головке блока, создает давление в камере сгорания при помощи пневматического адаптера для бензиновых и дизельных двигателей, что позволяет надежно удерживать клапаны

**ATA-0034**

Рассухариватель с 5-ю сменными насадками

- Применяется для снятия и установки клапанов на двигателях со снятой головкой блока
- С-образная струбцина позволяет создать постоянный соосный контакт
- 9 предметов
- 1 - С-образная струбцина
- 5 - Адаптеры: 16, 19, 23, 25, 30 мм
- 3 - Болты: 70, 110, 120 мм

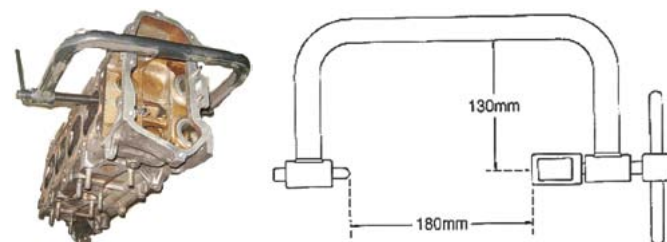
**ATA-0177**

Свечной адаптер для сжатого воздуха

- Подходит для свечных резьб M14 и M18
- Применяется для подачи сжатого воздуха в цилиндр для надежного удержания клапанов при замене маслоъемных колпачков

ATA-0357A

Щипцы для маслоъемных колпачков

- Узкие вытянутые губки инструмента позволяют без проблем извлекать маслоъемные колпачки из труднодоступной области
- Зазубренные захваты зажимают любые типы маслоъемных колпачков

**ATA-0035**

Рассухариватель для 16-ти клапанных моторов

- Идеален для применения на классических 16-ти клапанных двигателях с центральным расположением свечей зажигания
- Рассухариватель винтовой, с фиксацией направляющего стержня в свечном отверстии
- Данный рассухариватель позволяет производить замену маслоъемных колпачков на не снятой с двигателя головке блока

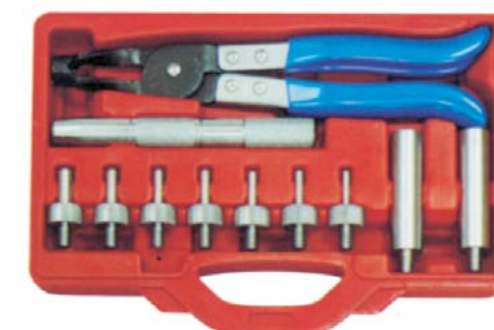
**ATA-0041**

Набор для маслоъемных колпачков

- Комплект для снятия и установки маслоъемных колпачков и направляющих

11 предметов

- 1 - Щипцы для маслоъемных колпачков
- 1 - Рукоятка для крепления адаптеров
- 2 - Адаптера для установки маслоъемных колпачков 10,8 - 14,8
- 7 - Адаптеров для установки направляющих: 5, 5,5, 6, 6,6, 7, 8 мм и 3/8"

**ATA-0551**

Съемник маслосъемных колпачков с обратным молотком

- Подходит для направляющих диаметром 10 - 19 мм

**ATA-0480**

Приспособление для запрессовки маслосъемных колпачков BMW

- Подходит для колпачков Ø 7 мм и 8 мм
- Длина 160 мм
- OEM номер: 11 1 200 / 11 1 130

BMW**ATA-0479**

Приспособление для запрессовки маслосъемных колпачков Mercedes

- Подходит для колпачков Ø 7 мм мультиклапанных двигателей OM104, OM119, OM120
- Длина 160 мм

Mercedes-Benz**ATA-0027**

Съемник гидрокомпенсаторов клапанов

- Съемник подсоединяется с помощью цанги, закрепленной в углублении гидрокомпенсатора, снимает его ударами обратного молотка

**ATA-0030**

Приспособление для снятия и установки сухарей клапанов

- Подходит для 8, 16, 24-клапанных двигателей
- Благодаря магнитному наконечнику с одной стороны и самозажимающимся держателям с другой, позволяет легко извлекать и устанавливать сухари клапанов

**ATA-0032**

Набор зенкеров регулируемых для расточки седел клапанов

- Лезвия зенкеров изготовлены из твердосплавной легированной стали

14 предметов

- 6 - Зенкеров:
Ø 28 - 35 мм, 75° x 60°; Ø 37 - 44 мм, 75° x 30°;
Ø 37 - 46 мм, 68° x 45°; Ø 44 - 52 мм, 75° x 30°;
Ø 46 - 60 мм, 45° x 30°; Ø 52 - 65 мм, 75° x 60°
- 5 - Направляющих втулок: Ø 5.5 мм, Ø 7 x 8.8 мм, Ø 8 x 9.8 мм, Ø 9 x 10.8 мм, Ø 10 x 11.8 мм
- 1 - Держатель зенкеров
- 1 - Вороток для держателя зенкеров
- 1 - Ключ Г-образный Torx

**ATG-6159A**

Шабер

- Подходит для удаления старых прокладок, герметика, чистки крышки цилиндров и т.д.
- Изготовлена из закаленной углеродистой стали с хромовым покрытием
- Эргономичная ручка

**ATG-6159**

Шаберы

2 предмета

- Подходят для удаления старых прокладок, герметика, чистки крышки цилиндров и т.д.
- 1 - Шабер прямой
- 1 - Шабер загнутый

**ATA-4201**

Шабер с твердосплавной вставкой

- Высокопрочная вольфрамовая вставка

БЛОК ЦИЛИНДРОВ

Обжимка поршневых колец

- Удобный трехзубчатый механизм с фиксацией

Артикул	Диапазон захвата (мм)	Высота (мм)
ATA-0235	53 - 125	75
ATA-0237	90 - 175	100
ATA-0238	90 - 175	150



Съемник поршневых колец

- Для снятия всех типов поршневых колец без опасности повреждения

Артикул	Диапазон захвата (мм)
ATA-0239	50 - 100
ATA-0240	80 - 120
ATA-0240B	110 - 160



**ATB-1164**

Съемник гильз цилиндров грузовых автомобилей

- Подходит для гильз диаметром 75 - 165 мм
- Обратный молоток 2,3 кг
- Для снятия гильзы потребуется не больше двух минут на цилиндр

ATA-0049

Линейка-эталон для замера неровности поверхности

- Применяется для замера искривления поверхности блока цилиндров, головки блока, шкивов
- Используется вместе со щупами
- В комплекте пластиковый кейс для хранения
- Размеры: 520 мм x 35 мм x 16 мм

**ATA-0074D**

Комплект щупов 0,04 - 1 мм

25 предметов

- Толщина: 0.04, 0.05, 0.06, 0.07, 0.08, 0.09, 0.10, 0.15, 0.20, 0.25, 0.30, 0.35, 0.40, 0.45, 0.50, 0.55, 0.60, 0.65, 0.70, 0.75, 0.80, 0.85, 0.90, 0.95, 1.00 мм

**ATA-0080**

Угломер

- Применяется с динамометрическим ключом в случае необходимости затяжки крепежа с определенным моментом и углом
- Размер привода 1/2"
- Шкала 360 градусов
- Цена деления 2 градуса
- Оборудован устройством сброса



БЛОК ЦИЛИНДРОВ

**ATF-5210**

Головка торцевая с вставкой VAG

- Головка для крепежных болтов головки блока цилиндров VW-Audi V6 и 4-цилиндровых 5-клапанных двигателей.
- OEM номер: T10070 / 3452

VW-Audi

УНИВЕРСАЛЬНЫЕ ПРИСПОСОБЛЕНИЯ И ФИКСАТОРЫ**ATA-0178**

Комплект для регулировки ТНВД

- Применяется для установки угла опережения впрыска топлива ТНВД Bosch VE, Kiki, Nippon Denso
- 2 - Удлинительных стержня
- 2 - Адаптера для индикатора с резьбой M8
- 1 - Резьбовой переходник M8 - M10
- 1 - Резьбовой переходник M8 - M12
- Индикатор в комплект не входит

**ATA-0548B**

Комплект с индикатором для регулировки ТНВД

- Применяется для установки угла опережения впрыска топлива ТНВД Bosch VE, Kiki, Nippon Denso
- 2 - Удлинительных стержня
- 2 - Адаптера для индикатора с резьбой M8
- 1 - Резьбовой переходник M8 - M10
- 1 - Резьбовой переходник M8 - M12
- 1 - Индикатор

**ATA-0548**

Комплект с индикатором для регулировки ТНВД

- Применяется для установки угла опережения впрыска топлива двигателей легковых и легких коммерческих автомобилей с ТНВД Bosch VE Rotary, Kiki, Nippon Denso, CAV Rotodiesel
- 2 - Удлинительных стержня: 35 мм, 90 мм
- 2 - Адаптера для индикатора с резьбой M8: 35 мм, 90 мм
- 1 - Адаптер для индикатора M10 35 мм
- 1 - Резьбовой переходник M8 - M12
- 1 - Удлинитель M14
- 1 - Угловой переходник
- 1 - Стопорный стержень Ø 16,5
- 1 - Индикатор

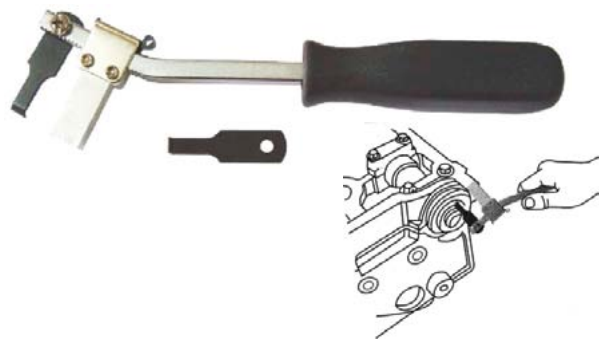

ОБСЛУЖИВАНИЕ ГРМ

**ATA-0502**

Съемник сальников валов

- Не повреждает коленчатые и распределительные валы

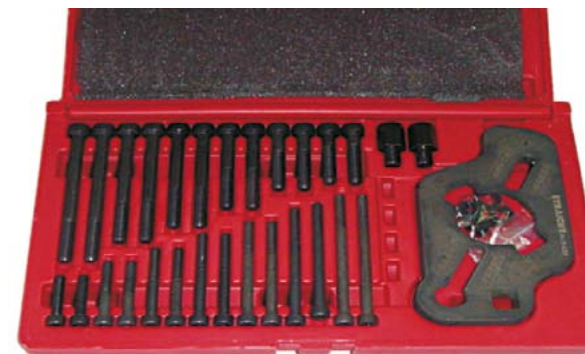
**ATA-0552**

Универсальный фиксатор шкивов

- Комплектация позволяет фиксировать большой перечень различных шкивов
- Планку можно удерживать воротком или трещоткой с приводом 1/2"
- 1 - Установочная планка с приводом 1/2"
- 14 - Болтов различной длины с резьбой М6
- 12 - Болтов различной длины с резьбой М8
- 2 - Переходника М8 - М10

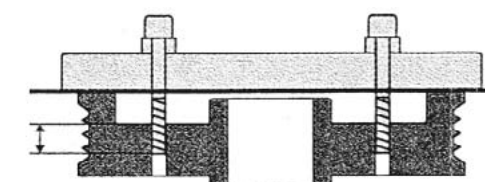
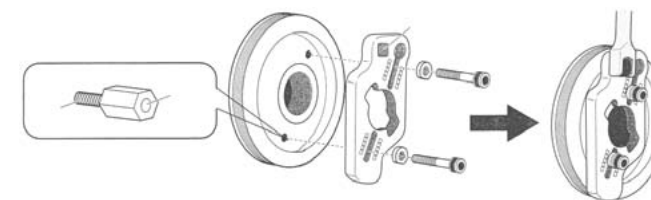
**ATA-0356**

Универсальный фиксатор

- Применяется для удержания шкивов, шестерен и муфт, например, позволяет зафиксировать шестерни для предотвращения поворота валов на двигателях ОНС
- Хорошо подходит для японских автомобилей с двигателем V6, например: Nissan Maxima с двигателем VG30, Toyota Camry с двигателями 3VZFE и 1MZFЕ
- А так же для удержания шестерени распредвала или ТНВД VW-Audi, Ford и т.д.

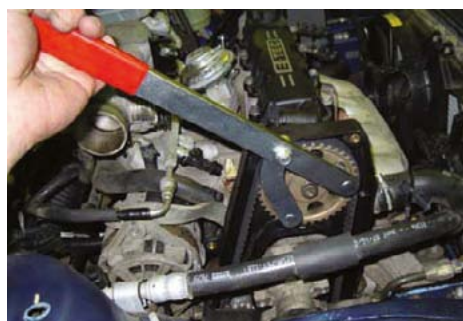
**ATA-0486**

Съемник шестерен универсальный

- Применяется для снятия шестерен валов и ТНВД
- Позволяет снимать шкивы различного диаметра без повреждений
- Компактная конструкция для работы в ограниченном пространстве

**ATA-0376**

Универсальный фиксатор

- Применяется для удержания шкивов, шестерен и муфт
- Диаметр штифтов: 2,5 - 4 мм, 3 - 5 мм, 6 - 8 мм, 7 - 9 мм
- Хорошо подходит для удержания Visco муфт на VW-Audi OEM номер VAG: 3212

**ATA-4101**

Съемник и фиксатор шестерен универсальный

**ATB-1140**

Съемник шкивов универсальный

- Применяется для снятия шкивов ГРМ
- Захват: 132 мм

**ATA-0561**

Фиксатор распредвалов регулируемый универсальный

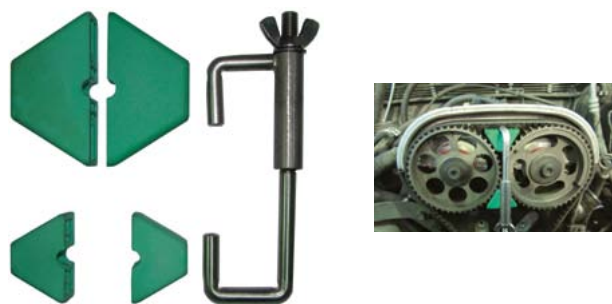
**ATA-2001**

Фиксатор шестерен распредвалов универсальный

- Подходит для двухвальных двигателей европейских автомобилей

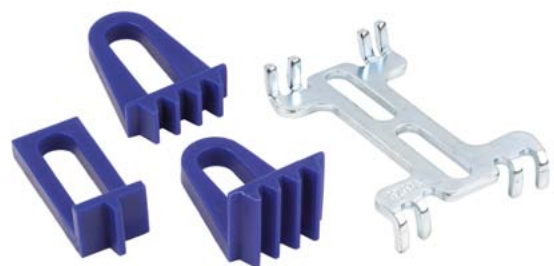
**ATA-0443**

Набор фиксаторов маховика коленчатого вала мультимарочный

- Фиксаторы предназначены для предотвращения смещения коленвала
- Фиксаторы устанавливаются на зубцы маховика и крепятся к корпусу коробки передач болтом, блокируя движение коленчатого вала
- Не применяются для жесткой фиксации
- 1 - Фиксатор маховика Opel
Подходит для дизельных 1.6L, 1.7L и бензиновых ОНС двигателей 1.2L, 1.4L, 1.6L, 1.8L, 2.0L
ОЕМ номер: KM 517B
- 1 - Фиксатор маховика Peugeot, Citroen
Подходит для дизельных HDI 1.9L, 2.1L и бензиновых 16-клапанных двигателей 1.8L, 2.0L
ОЕМ номер: 0134AF / 0134Q / 0188F / 9044-T
- 1 - Фиксатор маховика Citroën, Fiat, Peugeot
Подходит для бензиновых и дизельных двигателей
ОЕМ номер: 1 860 161 000 / 0153A / 6012T / 9765-54
- 1 - Фиксатор маховика Citroën, Fiat, Peugeot
Подходит для бензиновых и дизельных двигателей

**ATA-0434**

Набор фиксаторов маховика коленчатого вала и распредвалов мультимарочный

- 1 - Фиксатор маховика коленчатого вала VW, Ford, Volvo
Подходит для двигателей TDI PD с полукруглым профилем зубцов шестерни
ОЕМ номер: T10050 / 310-085 / 23-059
- 1 - Фиксатор распредвала Rover
Подходит для большинства двигателей
ОЕМ номер: 18G 1570
- 1 - Фиксатор распредвала Opel, Saab
Подходит для двигателей V6 2.5, 2.6
ОЕМ номер: KM 800/1
- 1 - Фиксатор распредвала Opel, Saab
Подходит для двигателей V6 2.5, 2.6
ОЕМ номер: KM 800/2
- 1 - Фиксатор распредвалов Opel
Подходит для двигателей 16V 1.4L, 1.6L, 1.8L
ОЕМ номер: KM 852
- 1 - Фиксатор распредвалов Opel
Подходит для дизельных 1.7D и бензиновых 16-клапанных двигателей 1.8L, 2.0L, 2.2L Turbo
ОЕМ номер: KM 853
- 1 - Установочная планка для распределительных валов Ford
ОЕМ номер: 21-162B / 303-376
- 1 - Фиксатор маховика Opel
Подходит для дизельных 1.6L, 1.7L и бензиновых ОНС двигателей 1.2L, 1.4L, 1.6L, 1.8L, 2.0L
ОЕМ номер: KM 517B
- 6 - Фиксирующих штифтов различного диаметра
- 1 - Фиксатор маховика Citroën, Fiat, Peugeot
Подходит для бензиновых и дизельных двигателей
ОЕМ номер: 1 860 161 000 / 0153A / 6012T / 9765-54

ОБСЛУЖИВАНИЕ ДВИГАТЕЛЕЙ BMW**ATA-0522**

Набор для обслуживания дизельных двигателей BMW

- Подходит для двигателей: M47, M47T2, M47TU, M57, M57T2, M57TU
- Также подходит для двигателей Land Rover TD4 и Range Rover TD6
- A - Установочный шаблон для фиксации распредвала выпускных клапанов
ОЕМ номер: 11 6 321
- B - Держатель установочного шаблона
ОЕМ номер: 11 6 322
- C - Фиксатор коленчатого вала в BMT
ОЕМ номер: 11 2 300
- D - 2 фиксатора натяжителя цепи
ОЕМ номер: 11 6 340

BMW

**ATA-2022****Набор для обслуживания двигателей BMW**

- Подходит для бензиновых двигателей: M42, M44, M50, M52, M54, M56
- А - Фиксатор натяжителя вторичной цепи
ОЕМ номер: 11 3 292
- В - Имитатор натяжителя первичной цепи
ОЕМ номер: 11 4 220
- В - Имитатор натяжителя первичной цепи
ОЕМ номер: 11 4 230
- В - Имитатор гидравлического натяжителя цепи
ОЕМ номер: 11 3 390
- С - Штуцер для сжатого воздуха
Необходим для проверки функционирования системы Vanos
ОЕМ номер: 11 3 450
- D - Установочный шаблон для фиксации распредвалов
ОЕМ номер: 11 3 240
- E - Фиксатор коленчатого вала в BMT
ОЕМ номер: 11 2 300
- F - Фиксатор натяжителя цепи
ОЕМ номер: 11 3 290
- G - Установочный шаблон для фиксации распредвала
ОЕМ номер: 11 3 190
- H - Ключ для поворота шестерни распредвала при снятии и установке модуля Vanos
ОЕМ номер: 11 5 490
- I - Фиксатор шестерен вторичной цепи
ОЕМ номер: 11 6 180
- J - Установочная планка для задающего диска датчика положения распредвалов
- K - Установочный шаблон для фиксации распределительного вала
ОЕМ номер: 11 9 110

BMW**ATA-0414****Набор для обслуживания двигателей BMW**

- Подходит для бензиновых двигателей: N62, N73
- А - Установочный шаблон для фиксации распредвала впускных клапанов
ОЕМ номер: 11 9 461
- В - Установочный шаблон для фиксации распредвала выпускных клапанов
ОЕМ номер: 11 9 462
- С - Держатель установочного шаблона
ОЕМ номер: 11 9 463
- D - Фиксатор маховика в BMT
ОЕМ номер: 11 9 190

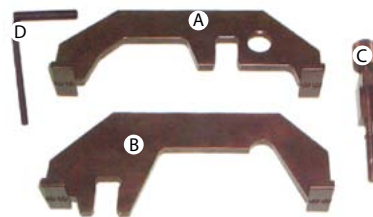
BMW**ATA-0555****Набор для обслуживания двигателей BMW**

- Подходит для бензиновых двигателей: N42, N46
- А - Установочный шаблон для фиксации распредвала впускных клапанов
ОЕМ номер: 11 9 291
- В - Установочный шаблон для фиксации распредвала выпускных клапанов
ОЕМ номер: 11 9 292
- С - Фиксатор маховика в BMT
ОЕМ номер: 11 9 190
- D - Болты крепления
- E - Шаблон для фиксации датчиков распределительных валов
ОЕМ номер: 11 9 350
- F - Имитатор гидравлического натяжителя цепи
ОЕМ номер: 11 9 340

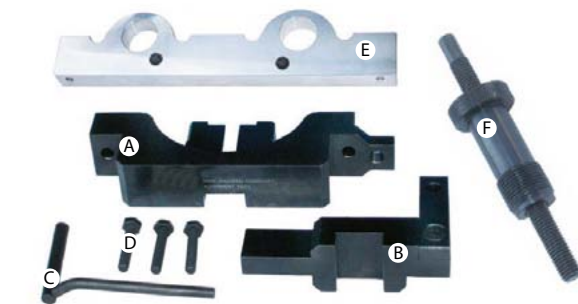
BMW**ATA-0427****Набор для обслуживания двигателей BMW**

- Подходит для бензиновых двигателей: M42, M50
- А - Установочный шаблон для фиксации распредвалов
ОЕМ номер: 11 3 240
- В - Фиксатор коленчатого вала в BMT
ОЕМ номер: 11 2 300

BMW**ATA-0380****Набор для обслуживания двигателей BMW**

- Подходит для двигателей: M40, M42, M50, M60, M62, M70
- А - Фиксатор распределительных валов в BMT
Подходит для двигателей: M42, M44, M50, M52, M52TU
ОЕМ номер: 11 3 240
- В - Фиксатор распределительных валов в BMT
Подходит для двигателей: M60, M62, M62TU
ОЕМ номер: 11 2 440
- С - Фиксатор распределительного вала в BMT
Подходит для двигателей: M40, M43
ОЕМ номер: 11 3 190
- D - Фиксатор маховика
ОЕМ номер: 11 2 300
- E - Имитатор гидравлического натяжителя цепи
Подходит для двигателей: M50, M60, M62
ОЕМ номер: 11 4 230

BMW**ATA-2101****Набор для обслуживания двигателей BMW**

- Подходит для двигателей: M41, M51, M47, M57
- А - 2 фиксатора гидравлического натяжителя цепи
ОЕМ номер: 11 3 340
- В - Фиксатор маховика в BMT
ОЕМ номер: 11 5 180
- С - Фиксатор маховика в BMT
ОЕМ номер: 11 2 300
- D - Установочный шаблон для фиксации распредвала выпускных клапанов
ОЕМ номер: 11 6 321
- E - Держатель установочного шаблона
ОЕМ номер: 11 6 322
- F - Приспособление для отжатия натяжителя цепи
ОЕМ номер: 11 3 360
- G - Фиксатор распределительного вала в BMT
ОЕМ номер: 11 3 320
- H - Съёмник шестерни ТНВД
ОЕМ номер: 11 8 740
- I - Съёмник шестерни ТНВД
Подходит для двигателей: M41, M51
ОЕМ номер: 13 5 120
- J - Съёмник шестерни ТНВД
Подходит для двигателей: M47, M57
ОЕМ номер: 13 5 190

BMW

**ATA-2020****Набор для обслуживания двигателей BMW**

- Подходит для двигателей: N42, N46, N46T
- A - Планка для снятия и установки опорной переемычки
OEM номер: 11 9 320
- B - Фиксатор эксцентрикового и распределительного вала относительно друг-друга
OEM номер: 11 9 300
- C - Фиксатор промежуточных рычагов
OEM номер: 11 9 310
- D - Установочный шаблон для фиксации распредвала впускных клапанов
OEM номер: 11 9 291
- E - Установочный шаблон для фиксации распредвала выпускных клапанов
OEM номер: 11 9 292
- F - Фиксирующий болт
OEM номер: 11 9 293
- G - Имитатор гидравлического натяжителя цепи
OEM номер: 11 9 340
- H - Фиксатор маховика в BMT
OEM номер: 11 9 190
- I - Фиксатор колес датчиков положения распредвала
OEM номер: 11 9 350
- J - Приспособление для проворачивания распредвала
OEM номер: 11 9 270
- K - Фиксатор маховика в BMT
OEM номер: 11 2 300
- L - Фиксирующая скоба для сжатия пружины эксцентрикового вала

BMW**ATA-2011****Набор для обслуживания двигателей BMW**

- Подходит для двигателей: N52
- A - Фиксатор маховика в BMT
OEM номер: 11 0 300
- B - Установочная планка для распределительного вала
OEM номер: 11 4 280
- C - Фиксатор колес датчиков положения распредвала
OEM номер: 11 4 290

BMW**ATA-0381****Набор для обслуживания двигателей BMW**

- Подходит для двигателей: M52, M54, M56
- A - Регулировочная пластина для установки фаз газораспределения
OEM номер: 11 6 150
- B - Фиксатор шестерен вторичной цепи
OEM номер: 11 6 180
- C - Имитатор гидравлического натяжителя первичной цепи
OEM номер: 11 4 220
- D - Фиксатор натяжителя вторичной цепи
OEM номер: 11 3 292
- E - Штуцер для сжатого воздуха
Необходим для проверки функционирования системы Vanos
OEM номер: 11 3 450

BMW**ATA-2010****Набор для обслуживания двигателей BMW**

- Подходит для двигателей: N40, N45, N45T
- A - Фиксатор маховика в BMT
OEM номер: 11 9 190
- B - Имитатор гидравлического натяжителя цепи
OEM номер: 11 9 340
- C - Установочный шаблон для фиксации распредвала впускных клапанов
OEM номер: 11 7 251
- D - Установочный шаблон для фиксации распредвала выпускных клапанов
OEM номер: 11 7 252
- E - Фиксатор колес датчиков положения распредвала
OEM номер: 11 7 260
- F - Фиксирующий болт
OEM номер: 11 7 253

BMW**ATA-0403****Ключ для поворота шестерни распредвала при снятии и установке модуля Vanos**

- Подходит для двигателей: M50, M52
- OEM номер: 11 5 490

BMW**ATA-0515****Съемник шестерни ТНВД**

- Подходит для двигателей: M41, M51
- OEM номер: 13 5 120

BMW**ATA-0515A****Съемник шестерни ТНВД**

- Подходит для двигателей: M47, M57
- OEM номер: 13 5 190

BMW**ATA-0099****Ключ для монтажа и демонтажа крыльчатки вентилятора BMW**

- Размер 32 мм
- OEM номер: 11 5 040

BMW

ОБСЛУЖИВАНИЕ ДВИГАТЕЛЕЙ VW-AUDI

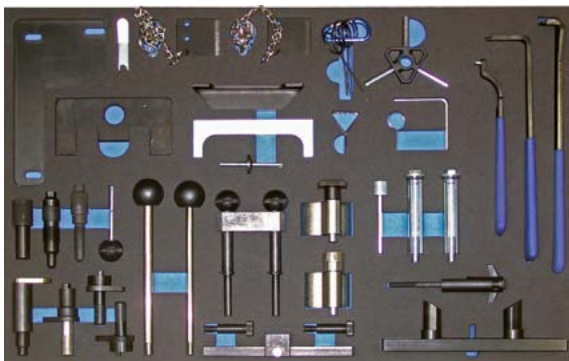
**ATA-2602**

Набор для обслуживания двигателей VW-Audi

Ложемент EVA

- 1 - Фиксатор коленчатого вала в BMT
Подходит для двигателей V6 и V8
OEM номер: 3242
- 1 - Фиксатор коленчатого вала в BMT
Подходит для 5-клапанных двигателей V6 3.0L
OEM номер: T40026
- 1 - Фиксатор шестерни ТНВД
Подходит для двигателей: 1V, 1Z, AAB, ACV, ANU, AWP, AWW, CS, CY, DE, MD, ME, MF
Также подходит для двигателей Volvo D24 до 1999 года
OEM номер: 2064
- 1 - Фиксатор шестерни ТНВД
Подходит для двигателей TDI 1999 - 2006 годов
OEM номер: 3359 / T20102
- 1 - Установочная планка для распределительного вала
Подходит для дизельных двигателей TDI 1996 - 2003 годов
OEM номер: 3418
- 1 - Установочная планка для распределительного вала
Подходит для дизельных двигателей SDI / TDI 1997 - 2005 годов
Позволяет выставить вал в нужном положении без снятия клапанной крышки
OEM номер: T10098 / 3428
- 2 - Фиксатора распределительного вала
Подходят для 6-клапанных двигателей 1.2L с цепным приводом (AWY, BMD)
OEM номер: T10123
- 1 - Фиксатор распределительного вала
Подходит для 12-клапанных двигателей 1.2L с цепным приводом (AZQ, BME)
OEM номер: T10120
- 1 - Фиксатор коленчатого вала
Подходит для 6-, 12-клапанных двигателей 1.2L с цепным приводом (AWY, BMD, AZQ, BME)
OEM номер: T10121
- 1 - Установочная планка для распределительных валов
Подходит для двигателей VR6
OEM номер: 3268

- 1 - Фиксатор ролика натяжителя ремня
OEM номер: T10060, T10060A
- 1 - Фиксатор ролика натяжителя ремня
Подходит для двигателей 1,9L TDI PD, 2,0L TDI PD
OEM номер: T10115
- 6 - Фиксаторов ролика натяжителя ремня: 0,8, 1,2, 1,4, 1,5, 1,8, 1,9 мм
OEM номер: T40011
- 1 - Приспособление для ослабления ролика натяжителя ремня 1,8T
OEM номер: T10092
- 1 - Фиксатор шестерни коленчатого вала
Подходит для двигателей 1,2L, 1,4L, 1,9L TDI PD
OEM номер: T10050
- 1 - Фиксатор шестерни коленчатого вала
Подходит для двигателей TDI PD с овальным профилем зубцов шестерни коленчатого вала
OEM номер: T10100
- 1 - Фиксатор натяжителя цепи распределительных валов
Подходит для 4-, 6-, 8-цилиндровых 5-клапанных двигателей
OEM номер: 3366
- 1 - Ключ для натяжного ролика
OEM номер: 3387
- 1 - Ключ для натяжного ролика
OEM номер: 2587
- 1 - Ключ для натяжного ролика
OEM номер: T10020
- 1 - Установочная планка для распределительных валов
Подходит для двигателей 2,0L FSI и 2,0L TFSI
OEM номер: T10252
- 1 - Фиксаторы распределительных валов
Подходит для двигателей 1,2L, 1,4L, 1,9L TDI PD
- 2 - Направляющие болты
OEM номер: 3411
- 2 - Направляющие болты
OEM номер: 3369
- 1 - Фиксатор ролика натяжителя ремня
OEM номер: T10008 / 310-084 / 23-0058
- 2 - Фиксирующие планки для распределительных валов
Подходят для двигателей 2.5 TDI V6 и 3.3 TDI V8
OEM номер: 3458
- 1 - Фиксирующая планка для распределительных валов
Подходит для дизельных двигателей
Также подходит для 6-цилиндровых двигателей Volvo D24 1981-1986 годов
OEM номер: 2065A
- 1 - Фиксатор шестерен распределительных валов
Подходит для 4-цилиндровых 4-клапанных двигателей 1,4L, 1,6L
OEM номер: T10016

VW-Audi

**ATA-0393**

Установочные планки для распределительных валов Audi

- Применяется для бензиновых двигателей с двумя распределительными валами 3.0L V6
- OEM номер: T40030

VW-Audi

**ATA-0444**

Набор для обслуживания двигателей VW-Audi

- 1 - Установочная планка для распределительного вала
Подходит для дизельных двигателей TDI 1996 - 2003 годов
OEM номер: 3418
- 2 - Фиксирующие планки для распределительных валов
Подходят для двигателей 2.5 TDI V6 и 3.3 TDI V8
OEM номер: 3458
- 2 - Фиксатора распределительного вала
Подходят для 6-клапанных двигателей 1.2L с цепным приводом (AWY, BMD)
OEM номер: T10123
- 1 - Фиксатор коленчатого вала
Подходит для 6-, 12-клапанных двигателей 1.2L с цепным приводом (AWY, BMD, AZQ, BME)
OEM номер: T10121

- 1 - Установочная планка для распределительного вала
Подходит для дизельных двигателей SDI / TDI 1997 - 2005 годов
Позволяет выставить вал в нужном положении без снятия клапанной крышки
OEM номер: T10098 / 3428
- 1 - Фиксатор шестерни ТНВД
Подходит для двигателей TDI 1999 - 2006 годов
OEM номер: 3359 / T20102
- 1 - Фиксатор шестерни ТНВД
Также подходит для двигателей Volvo D24 до 1999 года
OEM номер: 2064
- 1 - Головка для натяжителя ремня
OEM номер: 3078
- 1 - Фиксатор ролика натяжителя ремня
OEM номер: T10008 / 310-084 / 23-0058
- 1 - Фиксатор шестерни коленчатого вала
Подходит для двигателей 1,2L, 1,4L, 1,9L TDI PD
OEM номер: T10050
- 1 - Фиксатор шестерен распределительных валов
Подходит для 4-цилиндровых 4-клапанных двигателей 1,4L, 1,6L
OEM номер: T10016
- 4 - Направляющие болты
OEM номер: 3369
- 1 - Фиксатор ролика натяжителя ремня
OEM номер: T40011
- 1 - Ключ для натяжного ролика
OEM номер: 2587 / V159
- 1 - Установочная планка для распределительных валов
Подходит для дизельных двигателей
Также подходит для 6-цилиндровых двигателей Volvo D24 1981-1986 годов
OEM номер: 2065A
- 1 - Фиксатор ролика натяжителя ремня
OEM номер: T10060, T10060A

VW-Audi

**ATA-0404**

Комплект фиксаторов для дизельных двигателей VW-Audi

- Подходит для 4-цилиндровых 2-, 4-клапанных дизельных двигателей 1.4L, 1.9L, 2.0L TDI PD
- 1 - Фиксатор шестерни ТНВД
OEM номер: 3359 / T20102
- 1 - Фиксатор шестерни коленчатого вала
Подходит для двигателей TDI PD с полукруглым профилем зубцов шестерни
OEM номер: T10050 / 310-085
- 1 - Фиксатор ролика натяжителя ремня
OEM номер: T10008 / 310-084 / 23-058
- Так же подходит для аналогичных двигателей Ford

VW-Audi

**ATA-0453A**

Фиксатор шестерни коленчатого вала VW-Audi

- Подходит для двигателей 1.9L, 2.0L TDI PD с овальным профилем зубцов шестерни
- OEM номер: T10100

VW-Audi

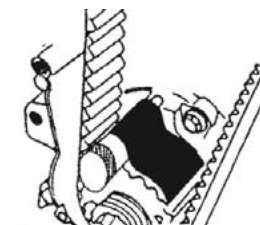

**ATA-0501**

Установочная планка для распределительного вала VW-Audi

- Подходит для дизельных двигателей SDI / TDI 1997 - 2005 годов
- Позволяет выставить вал в нужном положении без снятия клапанной крышки
- OEM номер: T10098 / 3428

VW-Audi

**ATA-0509**

Фиксатор коленчатого вала VAG

- Фиксирует коленчатый вал на 5-клапанных двигателях 3.0 V6 VW-Audi
- Необходим при монтаже и демонтаже зубчатого ремня ГРМ
- OEM номер: T40026
- При монтаже и демонтаже зубчатого ремня ГРМ на данных двигателях вам также потребуется зафиксировать распределительные валы с помощью ATA-0393

VW-Audi

**ATA-0509A**

Фиксатор коленчатого вала VAG

- Фиксирует коленчатый вал на двигателях V6 и V8 VW-Audi
- Необходим при монтаже и демонтаже зубчатого ремня ГРМ
- OEM номер: 3242
- При монтаже и демонтаже зубчатого ремня ГРМ на данных двигателях вам также потребуется зафиксировать распределительные валы с помощью ATA-0417, ATA-0450 или ATA-0451, в зависимости от типа двигателя

VW-Audi

**ATA-0417**

Установочная планка для распределительных валов Audi V6

- Фиксирует распределительные валы в нужном положении при монтаже/демонтаже зубчатого ремня и ремонте 2-клапанных двигателей V6 AUDI
- OEM номер: 3243
- При монтаже и демонтаже зубчатого ремня ГРМ на данных двигателях вам также потребуется зафиксировать коленчатый вал с помощью ATA-0509A

VW-Audi

**ATA-0450**

Установочная планка для распределительных валов VW-Audi V6

- Фиксирует распределительный вал в нужном положении при монтаже/демонтаже зубчатого ремня и ремонте двигателя V6 VAG с 5-клапанами 2.4, 2.8, 2.7 Biturbo
- OEM номер: 3391
- При монтаже и демонтаже зубчатого ремня ГРМ на данных двигателях вам также потребуется зафиксировать коленчатый вал с помощью ATA-0509A

VW-Audi

**ATA-0451**

Установочная планка для распределительных валов VW-Audi V8

- Фиксирует распределительные валы в нужном положении при монтаже/демонтаже зубчатого ремня и ремонте двигателей V8 3,7L, 4,2L
- OEM номер: T40005
- При монтаже и демонтаже зубчатого ремня ГРМ на данных двигателях вам также потребуется зафиксировать коленчатый вал с помощью ATA-0509A

VW-Audi

**ATA-0397**

Фиксатор шестерен распределительных валов VW-Audi

- Подходит для 4-цилиндровых 4-клапанных двигателей 1,4L, 1,6L
- OEM номер: T10016

VW-Audi

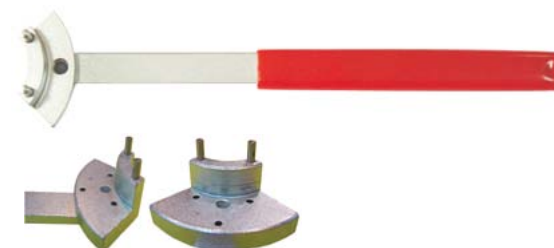
**ATA-0390**

Ключ для натяжного ролика

- OEM номер: 2587 / V159

VW-Audi

**ATA-2114**

Фиксаторы натяжителя ремня VW

- Подходят для 4-цилиндровых дизельных двигателей TDI PD SOHC
- 1 - Фиксатор натяжителя ремня шестигранный 6 мм
OEM номер: T10264
- 1 - Фиксатор натяжителя ремня Ø 2,5 мм
OEM номер: T10265

VW-Audi

**ATA-0497**

Ключ для натяжного ролика VW-Audi

- Подходит для дизельных двигателей 2,5 TDI
- OEM номер: 3355
- Так же подходит для аналогичных двигателей Volvo D5252T
- OEM номер: 999-5649

VW-Audi

**ATA-0394**

Набор для демонтажа шкивов распредвала VW-Audi

- Подходит для 5-, 6-лучевых шкивов распределительного вала на 4-, 6-, 8-цилиндровых двигателях
- Данный съемник необходим при замене ремня ГРМ на двигателях V6 и V8 VW-Audi
- Используя его вместе с установочными планками ATA-0417 или ATA-0450 для распредвалов и фиксатором коленвала ATA-0509A, вы добьетесь наиболее правильной установки ремня (ГРМ) и синхронизации валов
- OEM номер: T40001

VW-Audi

**ATA-0371**

Ключ для фиксации шкивов помп VW-Audi

- Надежно фиксирует глубокопосаженный шкив для откручивания крепежных болтов
- Подходит для автомобилей VW-Audi, оборудованных кондиционером

VW-Audi

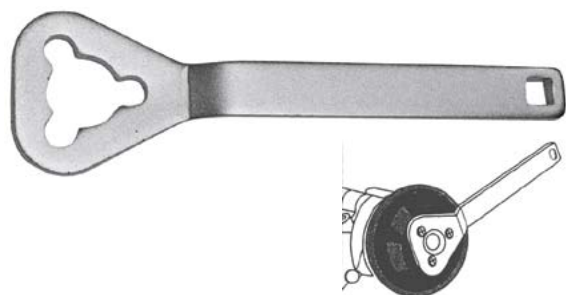
**ATA-0372**

Ключ для фиксации шкивов помп VW-Audi

- Надежно фиксирует шкив для откручивания крепежных болтов
- OEM номер: 1590

VW-Audi

**ATA-0400**

Фиксатор шестерени коленчатого вала VW-Audi

- Применяется для удержания шестерен при установке сальника коленчатого вала
- OEM номер: 3415 / T30004
- Используется с ATA-0397

VW-Audi

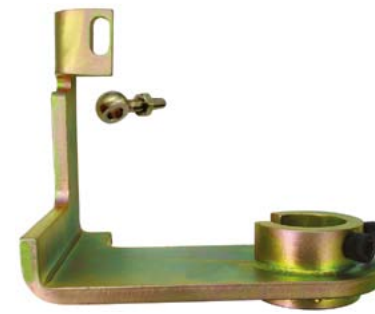
**ATA-2109**

Приспособление для фиксации шкива коленвала с демпфером крутильных колебаний VW T4

- Применяется для монтажа и демонтажа центрального болта шкива коленвала 5-цилиндрового двигателя VW T4

VW-Audi

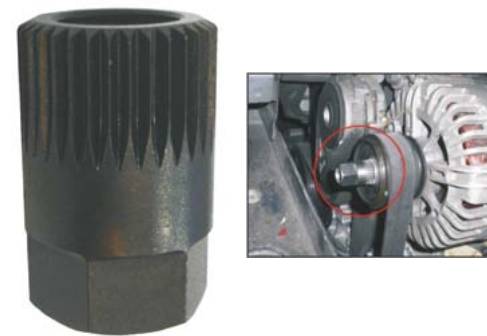
**ATA-0415**

Головка для шкива генератора с обгонной муфтой

Применяется для VW-Audi, BMW, Ford, Skoda, Mercedes, Opel, Porsche, Renault, Volvo и др.

- OEM номер VAG: 3400

VW-Audi

ОБСЛУЖИВАНИЕ ДВИГАТЕЛЕЙ VOLVO**ATA-0378**

Набор для обслуживания двигателей Volvo

- Подходит для 5-, 6-цилиндровых бензиновых двигателей моделей: 850, 960, C70, S40, S60, S70, S80, S90, V70 2000, V70XC, XC70, V90, XC90
- 2 - Прижимные пластины крышки блока цилиндров
- OEM номер: 999 5454
- 1 - Фиксатор распределительных валов
OEM номер: 999 5453
- 1 - Фиксатор распределительных валов
OEM номер: 999 5452
- 1 - Фиксатор коленчатого вала
OEM номер: 999 5451

Volvo

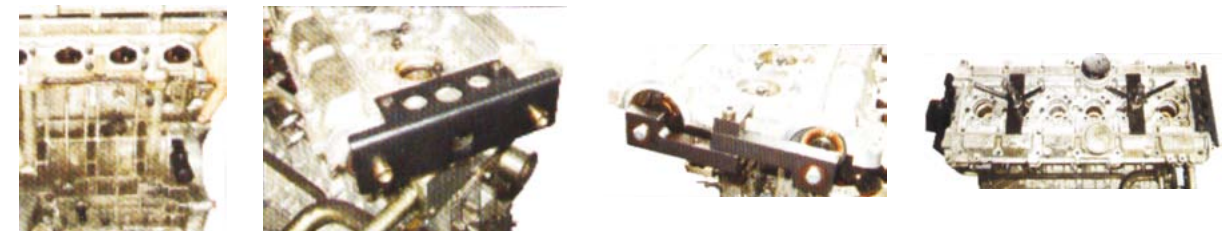

ОБСЛУЖИВАНИЕ ДВИГАТЕЛЕЙ FORD

ATA-0446

Набор для обслуживания двигателей Ford

- 1 - Установочная планка для распределительных валов
OEM номер: 21-162B / 303-376
- 1 - Фиксатор коленчатого вала
OEM номер: 21-163 / 303-620
- 1 - Фиксатор коленчатого вала
OEM номер: 21-210
- 1 - Фиксатор маховика
OEM номер: 21-168 / 303-393
- 1 - Фиксатор коленчатого вала
OEM номер: 21-104 / 303-193
- 1 - Фиксатор шестерни ТНВД
OEM номер: 23-047
- 1 - Фиксатор шестерни ТНВД
OEM номер: 23-019
- 1 - Фиксатор Ø 9,5 мм
OEM номер: 21-123
- 1 - Фиксатор Ø 12,7 мм
OEM номер: 23-020
- 1 - Фиксатор ТНВД
OEM номер: 23-029
- 1 - Установочная планка для распределительных валов
OEM номер: 21-105
- 1 - Фиксатор натяжителя ремня
OEM номер: 23-058 / 310-084
- 1 - Фиксатор шестерни коленчатого вала
OEM номер: 23-059 / 310-085
- 1 - Установочная планка для распределительных валов

Ford

**ATA-0516**

Установочная планка и фиксаторы валов Ford, Mazda

- Применяется для большинства двигателей европейских моделей Ford: 1.25, 1.4, 1.6, 1.8, 2.0, 1.8 Tdi
- 1 - Установочная планка для распределительных валов
OEM номер: 21-162B / 303-376 / 303-376B
- 1 - Фиксатор коленчатого вала
OEM номер: 21-210 / 303-507
- 1 - Фиксатор коленчатого вала
OEM номер: 21-163 / 303-574
- 1 - Фиксатор коленчатого вала
OEM номер: 21-259 / 303-748

Ford

**ATA-0532**

Набор для обслуживания дизельных двигателей Ford

- Подходит для двигателей Ford Duratorq: 1.4, 1.6, 2.0, 2.2, 2.4
- Так же применяется для двигателей PSA 1.4, 1.6 HDi
- 1 - Фиксатор шестерни распределительного вала
OEM номер: 0194C / 21-262 / 303-734
- 2 - Фиксатор шестерни ТНВД
OEM номер: 0194A / 21-260 / 303-732
- 1 - Фиксатор шестерни распределительного вала
OEM номер: 0194B / 21-263 / 303-735
- 1 - Фиксатор ролика натяжителя ремня
- 1 - Фиксатор шестерни ТНВД
OEM номер: 303-1151
- 1 - Съемник крышки ТНВД

Ford

**ATA-2018**

Набор для обслуживания дизельных двигателей Ford

- Подходит для двигателей Focus, C-Max 1.6 Ti-VCT и 2.0 TDCi
- 1 - Фиксатор шестерни распределительных валов
OEM номер: 303-735
- 1 - Фиксатор маховика
OEM номер: 303-1059
- 1 - Фиксатор шестерни распределительных валов
OEM номер: 303-1097
- 1 - Фиксатор коленчатого вала
OEM номер: 303-748 / 21-259 / 999 7152

Ford

**ATA-2116**

Набор для обслуживания двигателей Ford

- Подходит для бензиновых Duratec и дизельных Duratorq двигателей
- Бензиновые: 1.25, 1.4, 1.6, 1.7, 1.8 и 2.0 Twin Cam 16v
- Дизельные: 1.4, 1.6 TDCi, 1.8 Di / TDCi / TDDi, 2.0 TDCi
- Так же подходит для двигателей Duratorq, устанавливаемых на Mazda 2, 3 и моторы PSA 1.4, 1.6 с индексом Hdi
- 2 - Фиксатора шестерни ТНВД
OEM номер: 21-260 / 303-732
- 1 - Фиксатор коленчатого вала
OEM номер: 21-163 / 303-620
- 1 - Фиксатор коленчатого вала
OEM номер: 21-210 / 303-507
- 1 - Фиксатор коленчатого вала
OEM номер: 21-104 / 303-193
- 1 - Фиксатор маховика
OEM номер: 21-168 / 303-393
- 1 - Съемник шестерни распределительного вала
OEM номер: 21-229 / 303-651
- 1 - Установочная планка для распределительных валов
OEM номер: 21-162B / 303-376 / 303-376B
- 1 - Фиксатор маховика
OEM номер: 21-262 / 303-734
- 1 - Фиксатор ролика натяжителя ремня
OEM номер: 303-1054
- 1 - Фиксатор коленчатого вала
OEM номер: 303-748
- 1 - Фиксатор шестерни распределительных валов
OEM номер: 303-1097
- 1 - Фиксатор маховика
OEM номер: 303-1059
- 1 - Фиксатор шестерни распределительного вала
OEM номер: 0194B / 21-263 / 303-735

Ford

**ATA-0062**

Набор для обслуживания дизельных двигателей Ford

- Подходит для 4-цилиндровых двигателей OHC 1.6, 1.8 и OHV 2.5Di

Ford



**ATA-0099**

Ключ для монтажа и демонтажа крыльчатки вентилятора охлаждения Ford

•Размер 32 мм

Ford

**ATA-0100**

Ключ для монтажа и демонтажа крыльчатки вентилятора охлаждения Ford, Opel, GM

•Размер 36 мм

Ford, Opel, GM

ОБСЛУЖИВАНИЕ ДВИГАТЕЛЕЙ OPEL, GM**ATA-0550**

Набор для обслуживания двигателей Opel

- Подходит для обслуживания двигателей EcoTec 1.0 12V (X10XE), 1.2 16V (X12XE), 1.4 16V (Z14XEP) с цепным приводом
- 1 - Установочная планка для датчика положения распредвала впускных клапанов
OEM номер: KM-954
- 1 - Фиксатор коленчатого вала
OEM номер: KM-952
- 1 - Установочная планка для распредвалов
OEM номер: KM-953
- 1 - Фиксатор ролика натяжителя цепи
OEM номер: KM-955

Opel, GM

**ATA-0188**

Ключ для Visco муфты Opel, GM 46 мм

•Применяется для поворота муфты при натяжке ремня ГРМ

Opel, GM

**ATA-0189**

Ключ для Visco муфты Opel, GM 41 мм

•Применяется для поворота муфты при натяжке ремня ГРМ

Opel, GM

ОБСЛУЖИВАНИЕ ДВИГАТЕЛЕЙ RENAULT, PSA

см. так же ATA-0532 и ATA-2116, стр. 196-197

**ATA-0447**

Набор для обслуживания двигателей Renault

- Подходит для бензиновых и дизельных двигателей
- Бензиновые: 1.2, 1.4, 1.7 и 1.4, 1.6, 1.8, 2.0 16V, а так же 2.2 8V и 2.5 20V
- Дизельные: 1.9 D и TD, 2.1, 2.2 D и TD, а так же 2,5 D и TD, 2,8 D
- 1 - Фиксатор коленчатого вала
OEM номер: MOT 148
- 1 - Фиксатор шестерни ТНВД
OEM номер: MOT 910

- 1 - Фиксатор коленчатого вала
OEM номер: MOT 910
- 1 - Фиксатор шестерни коленчатого вала
OEM номер: MOT 861 / MOT 863
- 1 - Фиксатор коленчатого вала
OEM номер: MOT 131
- 1 - Фиксатор коленчатого вала
OEM номер: MOT 1340
- 1 - Приспособление для ролика натяжителя ремня
OEM номер: MOT 1135-0
- 1 - Приспособление для ролика натяжителя ремня
OEM номер: MOT 1386
- 1 - Приспособление для ролика натяжителя ремня
OEM номер: MOT 1348
- 1 - Фиксатор распредвала
OEM номер: MOT 133
- 1 - Приспособление для ролика натяжителя ремня
OEM номер: MOT 1496
- 1 - Установочная пластина для распределительных валов
OEM номер: MOT131
- 1 - Приспособление для ролика натяжителя ремня
OEM номер: MOT 138
- 1 - Установочная пластина для шестерен распределительных валов
OEM номер: MOT 1490-0
- 1 - Винт M6 x 30 мм, для натяжителя ремня
- 1 - Винт M8 x 70 мм, для натяжителя ремня

Renault, PSA

**ATA-0445**

Набор для обслуживания двигателей Citroen, Peugeot

- Подходит для бензиновых и дизельных двигателей, включая HDI и HPI
- 1 - Приспособление для натяжения ремня ГРМ
OEM номер: 4507-TJ / 0132X / 0132X1Z / 9767.89
- 1 - Фиксатор коленвала M6 x 140 мм
OEM номер: 0132Q / 0132QZ / 132Z / 4507-TA
- 2 - Фиксатора распредвала M10 x 80 мм
OEM номер: 0132R / 4507-TB / 9767.27
- 2 - Фиксатора распредвала. OEM номер: 7014-TM
- 1 - Фиксатор распредвала. OEM номер: 0189C
- 1 - Фиксатор шестерни коленвала.
OEM номер: 0132QZ / 4507-TA
- 1 - Фиксатор распредвала
OEM номер: 0153G / 0153N / 0188D / 0153Y / 7004-TG / 7014-TJ / 7017-TR / 9767.34
- 1 - Фиксатор шестерни коленвала. OEM номер: 7017-TR

- 1 - Фиксатор коленвала
OEM номер: 0153N / 0188D / 0288D / 7099-TM
- 1 - Фиксатор маховика. OEM номер: 0195K
- 1 - Фиксатор шестерни насоса охлаждения
OEM номер: 0196C
- 2 - Фиксатора шестерен распредвала. OEM номер: 0195H
- 1 - Зажим для ремня ГРМ. OEM номер: 0188AD
- 1 - Фиксатор шестерни ТНВД
OEM номер: 0132AB / 4527-TS2 / 5711-TD / 0118X
- 1 - Фиксатор коленвала. OEM номер: 0188H
- 1 - Фиксатор коленвала. OEM номер: 0189B
- 1 - Фиксатор M8. OEM номер: 4527-TS1
- 1 - Фиксатор. OEM номер: 0132AJ1 / 4533TAC1
- 1 - Фиксатор. OEM номер: 0133AJ2 / 0188M / 4533-TAC2
- 1 - Фиксатор M6 x 33 мм
OEM номер: 5711-TC / 9041-TZ
- 1 - Фиксатор
OEM номер: 0189A
- 1 - Фиксатор
OEM номер: 0189AZ
- 1 - Фиксатор распредвала впускных клапанов
OEM номер: 0189L
- 1 - Приспособление для натяжения ремня ГРМ
OEM номер: 0178E / 0188J(J1) / 5711-TE
- 1 - Фиксатор маховика
OEM номер: 0134AF / 0188F / 9044-T
- 1 - Приспособление для натяжения ремня ГРМ
OEM номер: 0188J2
- 1 - Ключ для натяжения ремня ГРМ
OEM номер: 7017-TW
- 1 - Фиксирующая скоба для ремня ГРМ
OEM номер: 0132AK / 0153AK / 0187J / 0188K / 0189K / 4533-TAD
- 1 - Съемник шестерни коленвала
OEM номер: 0188P / 0174 / 7015-T / 0188P2
- 1 - Ключ для натяжения ремня ГРМ
OEM номер: 1 860 638 000
- 1 - Фиксатор маховика
OEM номер: D86 / 0153A / 6012T / 9765-54

Renault, PSA

ОБСЛУЖИВАНИЕ ДВИГАТЕЛЕЙ АЗИАТСКИХ ПРОИЗВОДИТЕЛЕЙ

см. так же ATA-2116, стр. 197



ATA-2025

Набор для обслуживания двигателей Toyota, Mitsubishi

- 1 - Фиксатор шестерни коленвала
OEM номер: MD990767
- 1 - Фиксатор шестерни коленвала
OEM номер: 09330-0021
- 1 - Фиксатор шестерни коленвала
OEM номер: 09278-54012
- 1 - Фиксатор шестерни коленвала
OEM номер: 09278-54012
- 1 - Съемник шкива коленвала
OEM номер: 09223-15030
- 1 - Съемник шкива коленвала
OEM номер: 09213-54015
- 1 - Съемник шкива коленвала
OEM номер: 09213-14010
- 1 - Съемник шестерни распредвала
OEM номер: 09951-05010

- 1 - Винт 100 мм для съемника шестерни распредвала (09951-05010)
OEM номер: 09953-05010
- 1 - Винт 150 мм для съемника шестерни распредвала (09951-05010)
OEM номер: 09953-05020
- 1 - Планки для съемника шестерни распредвала (09951-05010)
OEM номер: 09952-05010
- 1 - Натяжитель ремня ГРМ
OEM номер: MD998738
- 1 - Приспособление для ролика натяжителя ремня
OEM номер: MD998767
- 1 - Адаптер
OEM номер: 09957-04010
- 2 - Штифта М6 x 30 мм
OEM номер: 09954-05051
- 2 - Штифта М6 x 100 мм
OEM номер: 09954-05061
- 2 - Штифта М8 x 225 мм
OEM номер: 09954-05080
- 2 - Штифта М8 x 100 мм
OEM номер: 09954-05031
- 2 - Штифта М5 x 100 мм
OEM номер: 09954-05011
- 2 - Штифта М8 x 150 мм
OEM номер: 09954-05041
- 2 - Штифта М8 x 50 мм
OEM номер: 09954-05021
- 2 - Штифта М8 x 75 мм
OEM номер: 09954-05070
- 2 - Адаптер М12 x 1,5
OEM номер: 09955-05040
- 2 - Адаптер М12 x 1,25
OEM номер: 09955-05030
- 2 - Адаптер М10 x 1,5
OEM номер: 09955-05020
- 2 - Адаптер М10 x 1,25
OEM номер: 09955-05010

Азия



ATA-0407

1 - Приспособление для ролика натяжителя ремня

- Подходит для двигателей GDI и DOHC Mitsubishi, а также аналогичных двигателей, устанавливаемых на Chrysler, Jeep, Dodge, Hyundai
- Размер привода: 1/4"
- OEM номер: MD998767

Азия



ATA-0463

Фиксатор шкива коленчатого вала Toyota / Lexus

- Приспособление для удержания шкива коленчатого вала при откручивании крепежного болта
- Подходит для двигателей: 3.0 L6, 3.0 V6, 3.3 V6, 4.0 V8, 4.3 V8, 4.7 V8

Азия



КОМПРЕССОМЕТРЫ БЕНЗИНОВЫЕ



АТР-2067

Компрессометр бензиновый

- Компрессометр позволяет диагностировать состояние поршневых колец, клапанов и головки блока
- 1 - Манометр с быстрым разъемом и кнопкой сброса показаний
Показания манометра: 0 - 21 кг/см² (атм)
- 1 - Прямая трубка 150 мм с универсальным прижимным конусным разъемом и быстросъемным штуцером
- 1 - Гибкий шланг высокого давления 320 мм с быстросъемным штуцером и двумя резьбовыми адаптерами М14 и М18



АТР-2075

Компрессометр бензиновый

- Набор для измерения компрессии бензиновых двигателей легковых автомобилей и мотоциклов
- Компрессометр позволяет диагностировать состояние поршневых колец, клапанов и головки блока
- 1 - Манометр с быстрым разъемом и кнопкой сброса показаний
Показания манометра: 0 - 21 кг/см² (атм)
- 1 - Гибкий шланг высокого давления 400 мм с быстросъемным разъемом
- 1 - Прямая трубка 130 мм с универсальным прижимным конусным разъемом и быстросъемным штуцером
- 1 - Трубка 130 мм загнута 45° с универсальным прижимным конусным разъемом и быстросъемным штуцером
- 4 - Переходника с быстросъемными штуцерами: М10 x 1, М12 x 1,25, М14 x 1,25, М18 x 1,5



АТР-2073

Компрессометр бензиновый

- Набор для измерения компрессии бензиновых двигателей легковых автомобилей и мотоциклов
- Компрессометр позволяет диагностировать состояние поршневых колец, клапанов и головки блока
- Благодаря различным удлинителям, подходит для использования на двигателях с глубоко посаженными свечными портами
- Манометр с кнопкой сброса показаний
- 1 - Манометр с гибким шлангом высокого давления с быстросъемным штуцером и двумя резьбовыми адаптерами М14 и М18
- Показания манометра: 0 - 21 кг/см² (атм)
- 5 - Свечных адаптеров: М10 x 1,0 57 мм, М12 x 1,25 57 мм, М14 x 1,25 64 мм, М14 x 1,25 94 мм, М18 x 1,5 57 мм
- 2 - Двусторонних свечных метчика: М14 x М18, М10 x М12

АТР-2073А

Компрессометр профессиональный бензиновый

- Набор для измерения компрессии бензиновых двигателей легковых автомобилей и мотоциклов
- Компрессометр позволяет диагностировать состояние поршневых колец, клапанов и головки блока
- В отличие от АТР-2073, шланг манометра оборудован специальным клапаном, что позволяет не учитывать паразитный объем воздуха в шланге, обеспечивая максимальную точность измерений
- Манометр с кнопкой сброса показаний
- 1 - Манометр с гибким шлангом высокого давления с быстросъемным штуцером и двумя резьбовыми адаптерами М14 и М18
- Показания манометра: 0 - 21 кг/см² (атм)
- 5 - Свечных адаптеров: М10 x 1,0 57 мм, М12 x 1,25 57 мм, М14 x 1,25 64 мм, М14 x 1,25 94 мм, М18 x 1,5 57 мм
- 2 - Двусторонних свечных метчика: М14 x М18, М10 x М12





ATP-2106B

Тестер для проверки герметичности цилиндра

Набор применяется для диагностики герметичности камеры сгорания двигателя

- Принцип действия основан на измерении процента утечки воздуха, подаваемого в цилиндр
- Позволяет оценить состояние поршневых колец, стенок цилиндра, клапанов и прокладки головки блока
- Подходит для любых бензиновых двигателей со свечной резьбой M14 и M18

КОМПРЕССОМЕТРЫ ДИЗЕЛЬНЫЕ

НОВИНКА



ATP-2071A-P1

Компрессометр профессиональный дизельный для легковых автомобилей

- Манометр для измерения компрессии дизельных двигателей легковых и легких коммерческих автомобилей с прямым и обычным впрыском
- Позволяет диагностировать состояние поршневых колец, клапанов и головки блока
- Шланг манометра оборудован специальным клапаном, что позволяет не учитывать паразитный объем воздуха в шланге, обеспечивая максимальную точность измерений
- Рекомендуется применять с комплектом ATP-2176 для более полной диагностики двигателей
- 1 - Манометр Ø 100 мм с гибким шлангом высокого давления с быстрым разъемом и кнопкой сброса
- Длина шланга 355 мм
- Показания манометра: 0 - 70 кг/см² (атм)



ATP-2071

Компрессометр дизельный для легковых автомобилей

- Набор для измерения компрессии дизельных двигателей легковых и легких коммерческих автомобилей с прямым и обычным впрыском
- Компрессометр позволяет диагностировать состояние поршневых колец, клапанов и головки блока
- 1 - Манометр Ø 100 мм с гибким шлангом высокого давления 355 мм с быстрым разъемом и кнопкой сброса
- Показания манометра: 0 - 70 кг/см² (атм)
- 2 - Безрезьбовых форсуночных адаптера: Ø 19 мм, Ø 21 мм
- 2 - Резьбовых форсуночных адаптера: M20 x 1,5 75 мм, M24 x 2,0 64 мм
- 5 - Свечных адаптеров: M10 x 1 119 мм, M10 x 1,25 73,5 мм, M10 x 1,25 114 мм, M12 x 1,25 54 мм, M14 x 1,25 72 мм.



ATP-2071A

Компрессометр профессиональный дизельный для легковых автомобилей

- Набор для измерения компрессии дизельных двигателей легковых и легких коммерческих автомобилей с прямым и обычным впрыском
- Компрессометр позволяет диагностировать состояние поршневых колец, клапанов и головки блока
- В отличие от ATP-2071, шланг манометра оборудован специальным клапаном, что позволяет не учитывать паразитный объем воздуха в шланге, обеспечивая максимальную точность измерений
- Манометр с кнопкой сброса показаний
- 1 - Манометр Ø 100 мм с гибким шлангом высокого давления 355 мм с быстрым разъемом и кнопкой сброса
- Показания манометра: 0 - 70 кг/см² (атм)
- 2 - Безрезьбовых форсуночных адаптера: Ø 19 мм, Ø 21 мм
- 2 - Резьбовых форсуночных адаптера: M20 x 1,5 75 мм, M24 x 2,0 64 мм
- 5 - Свечных адаптеров: M10 x 1 119 мм, M10 x 1,25 73,5 мм, M10 x 1,25 114 мм, M12 x 1,25 54 мм, M14 x 1,25 72 мм



ATP-2072

Компрессометр дизельный для грузовых автомобилей

- Набор для измерения компрессии дизельных двигателей грузовых автомобилей с прямым и обычным впрыском, а также лодочных и промышленных моторов
- Компрессометр позволяет диагностировать состояние поршневых колец, клапанов и головки блока
- 1 - Манометр Ø 100 мм с гибким шлангом высокого давления 355 мм с быстрым разъемом и кнопкой сброса
- Показания манометра: 0 - 70 кг/см² (атм)
- 1 - Форсуночный адаптер длиной 185 мм с резьбовым соединением для переходников различного диаметра
- 3 - Адаптера: Ø 20,5 мм 30 мм, Ø 23,5 мм 32 мм, Ø 23,5 мм 41 мм
- 2 - Зажимные пластины: 63,5 мм, 76,2 мм
- 5 - Проставочных втулок различной длины



ATP-2072A

Компрессометр профессиональный дизельный для грузовых автомобилей

- Набор для измерения компрессии дизельных двигателей грузовых автомобилей с прямым и обычным впрыском, а также лодочных и промышленных моторов
- Компрессометр позволяет диагностировать состояние поршневых колец, клапанов и головки блока
- В отличие от ATP-2072, шланг манометра оборудован специальным клапаном, что позволяет не учитывать паразитный объем воздуха в шланге, обеспечивая максимальную точность измерений
- 1 - Манометр Ø 100 мм с гибким шлангом высокого давления 355 мм с быстрым разъемом и кнопкой сброса
- Показания манометра: 0 - 70 кг/см² (атм)
- 1 - Форсуночный адаптер длиной 185 мм с резьбовым соединением для переходников различного диаметра
- 3 - Адаптера: Ø 20,5 мм 30 мм, Ø 23,5 мм 32 мм, Ø 23,5 мм 41 мм
- 2 - Зажимные пластины: 63,5 мм, 76,2 мм
- 5 - Проставочных втулок различной длины



ATP-2077

Компрессометр дизельный для легковых и грузовых автомобилей

- Набор для измерения компрессии дизельных двигателей легковых и грузовых автомобилей с прямым и обычным впрыском, а также лодочных и промышленных моторов
- Компрессометр позволяет диагностировать состояние поршневых колец, клапанов и головки блока
- 1 - Манометр с гибким шлангом высокого давления 368 мм с быстрым разъемом и кнопкой сброса
- Показания манометра: 0 - 70 кг/см² (атм)
- 1 - Форсуночный адаптер для Cummins: V-185, V-210, V-225, V-555, VT-255, VT-555
- 1 - Форсуночный адаптер для Cummins: NH, V6, V8, V12, V8 (903)
- 1 - Форсуночный адаптер M24 x 2,0 для VW-Audi, Mercedes Benz, Volvo и Cummins 5,9L
- 1 - Форсуночный адаптер для Detroit Diesel: 53, 71, 92, 110, 149, V53, V71
- 1 - Форсуночный адаптер для Caterpillar: D-336, 1674, 1676, 3406, 3408, 3412
- 1 - Форсуночный адаптер для Case, Deere, Waukesha, Caterpillar
- 1 - Форсуночный адаптер большинства тракторных двигателей Allis Chalmers, Case, Deere, Ford, I. H., Mack, Onan, Waukesha
- 1 - Переходник для Bacharach
- 1 - Свечной адаптер M12 x 1,25 и M18 x 1,5 для Mercedes Benz
- 1 - Свечной адаптер M10 x 1,0 для Ford/International, GM
- 1 - Свечной адаптер M12 x 1,25 и M18 x 1,5 для BMW 2,4L, Peugeot
- 1 - Свечной адаптер M10 x 1,25 для двигателей Toyota, Isuzu: 1,8 и 2,2
- 1 - Свечной адаптер M10 x 1,25 для GM: 4,3L, 5,7L, 6,2L и 6,5L Turbo



АТР-2078

Компрессометр дизельный

- Набор для измерения компрессии дизельных двигателей
- Компрессометр позволяет диагностировать состояние поршневых колец, клапанов и головки блока
- 1 - Манометр с гибким шлангом высокого давления 368 мм с быстрым разъемом и конопкой сброса
- Показания манометра: 0 - 70 кг/см² (атм)
- 1 - Форсуночный адаптер для Cummins: V-185, V-210, V-225, V-555, VT-255, VT-555
- 1 - Форсуночный адаптер для Cummins: NH, V6, V8, V12, V8 (903)
- 1 - Форсуночный адаптер M24 x 2,0 для VW-Audi, Mercedes Benz, Volvo и Cummins 5,9L
- 1 - Форсуночный адаптер для Cummins: 2.9L, 3.9L, 5.9L

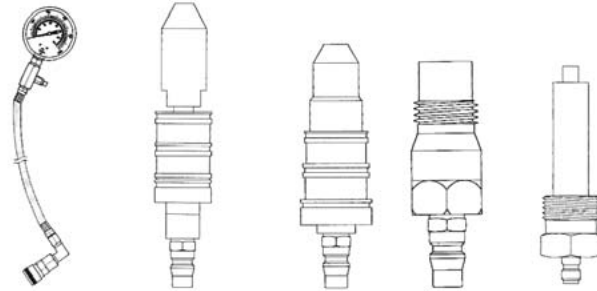

АТР-2078А

Компрессометр дизельный

- Набор для измерения компрессии дизельных двигателей
- Компрессометр позволяет диагностировать состояние поршневых колец, клапанов и головки блока
- 1 - Манометр с гибким шлангом высокого давления 368 мм с быстрым разъемом и конопкой сброса
- Показания манометра: 0 - 70 кг/см² (атм)
- 1 - Форсуночный адаптер для Cummins: V-185, V-210, V-225, V-555, VT-255, VT-555
- 1 - Форсуночный адаптер M24 x 2,0 для VW-Audi, Mercedes Benz, Volvo и Cummins 5,9L
- 1 - Свечной адаптер M12 x 1,25 и M18 x 1,5 для Mercedes Benz
- 1 - Свечной адаптер M10 x 1,0 для Ford/International, GM
- 1 - Переходник для Vacharach



АТР-2177

Компрессометр дизельный универсальный для большинства марок

- Набор для измерения компрессии дизельных двигателей
- Компрессометр позволяет диагностировать состояние поршневых колец, клапанов и головки блока
- В комплекте адаптеры, позволяющие диагностировать широкий перечень легкового и коммерческого транспорта, а также специальной и сельскохозяйственной техники
- 1 - Манометр Ø 100 мм с гибким шлангом высокого давления 370 мм с быстрым разъемом и конопкой сброса
- Показания манометра: 0 - 70 кг/см² (атм)
- 20 - Свечных адаптеров для: VW-Audi, Alfa Romeo, BMW, Chrysler, Deawoo, Fiat, Ford, Hyundai, Isuzu, Land Rover, Mazda, Mercedes, Mitsubishi, Nissan, Opel, PSA, Renault, Saab, Toyota, Volvo, ...
- 5 - Форсуночных адаптеров: M20, M22, M24, Ford Stanadyne
- 1 - Набор прижимных форсуночных адаптеров ATP-2176-145C



АТР-2176

Пневмотестер дизельных двигателей

- Набор применяется для диагностики герметичности камеры сгорания двигателя
- Принцип действия основан на измерении процента утечки воздуха, подаваемого в цилиндр
- Позволяет оценить состояние поршневых колец, стенок цилиндра, клапанов и прокладки головки блока
- В комплекте адаптеры, позволяющие диагностировать широкий перечень легкового и коммерческого транспорта, а также специальной и сельскохозяйственной техники
- 1 - Пневмотестер Ø 100 мм с гибким шлангом высокого давления 370 мм с быстрым разъемом
- Показания манометра: 0 - 100 %
- 20 - Свечных адаптеров для: VW-Audi, Alfa Romeo, BMW, Chrysler, Deawoo, Fiat, Ford, Hyundai, Isuzu, Land Rover, Mazda, Mercedes, Mitsubishi, Nissan, Opel, PSA, Renault, Saab, Toyota, Volvo, ...
- 5 - Форсуночных адаптеров: M20, M22, M24, Ford Stanadyne
- 1 - Набор прижимных форсуночных адаптеров ATP-2176-145C



АТР-2176-145C

Набор прижимных форсуночных адаптеров

- В комплекте различные адаптеры и прижимные пластины, которые позволяют имитировать конфигурацию форсунки для измерения компрессии и герметичности цилиндра
- Подходят для большого количества коммерческого транспорта и грузовиков



АТР-2184

Приспособление для проверки дизельных форсунок

- Позволяет проверять атомизацию, давление и конфигурацию факела распыла форсунки
- В комплекте 2 коннектора для форсунок M12 и M14
- Бачок оборудован фильтром тонкой очистки

ДИАГНОСТИКА ДАВЛЕНИЯ МАСЛА



АТР-2074

Набор для измерения давления масла №1

- Позволяет быстро и просто измерить давление масла, предназначен для диагностики неполадок двигателя и масляного насоса
- 1 - Манометр с гибким маслостойким шлангом высокого давления 830 мм с быстрым разъемом и кнопкой сброса
- Показания манометра: 0 - 10 кг/см² (атм)
- 9 - Адаптеров: 1/8" x 28 BSP, 1/8" x 27 NPT, 1/4" x 18 NPT, 3/8" x 20 UN, 1/2" x 20 UNF, M10 x 1, M12 x 1,5, M14 x 1,5, M18 x 1,5
- 1 - Быстросъемный разъем 90°



АТР-2100

Набор для измерения давления масла №2

- Позволяет быстро и просто измерить давление масла, предназначен для диагностики неполадок двигателя и масляного насоса легковых и грузовых автомобилей
- 1 - Манометр с гибким маслостойким шлангом высокого давления 600 мм с адаптером 1/8" x 27 NPT
- Показания манометра: 0 - 20 кг/см² (атм)
- 9 - Адаптеров с разной резьбой



АТР-2083

Набор для измерения давления масла в трансмиссии

- Подходит для большинства автомобилей
- 1 - Манометр низкого давления 0 - 6,8 кг/см² (атм)
- 1 - Манометр высокого давления 0 - 34 кг/см² (атм)
- 1 - Шланг с быстросъемным штуцером и переходником 1/8" x 27 NPT
- 12 - Переходников с различной резьбой

ДИАГНОСТИКА ТОПЛИВНОЙ СИСТЕМЫ



АТР-2090

Набор для измерения давления в топливной системе

- Набор предназначен для измерения давления в современных топливных системах японских автомобилей
- Позволяет выявить повреждение топливной магистрали, топливного фильтра, топливного насоса и регулятора
- 1 - Манометр Ø 90 мм с быстросъемным разъемом
- Показания манометра: 0 - 10 кг/см² (атм)
- 1 - Соединительный шланг с клапаном сброса и шлангом отвода топлива
- 1 - Двухсторонний адаптер для шлангов: 5/16", 3/8"
- 1 - Односторонний адаптер для шлангов: 1/4", 5/16", 3/8"
- 6 - Адаптеров с наружной резьбой: M6 x 1,0, M8 x 1,0, M10 x 1,0, M12 x 1,25, M12 x 1,5, M14 x 1,5



АТР-2091

Набор для измерения давления в топливной системе

- Набор предназначен для измерения давления в современных топливных CIS, CISE, K-Jetronic системах европейских автомобилей
- Позволяет выявить повреждение топливной магистрали, топливного фильтра, топливного насоса и регулятора
- 1 - Манометр Ø 90 мм с быстросъемным разъемом
- Показания манометра: 0 - 10 кг/см² (атм)
- 1 - Соединительный шланг с клапаном сброса и шлангом отвода топлива
- 1 - Соединительный шланг с выпускным клапаном для тестирования систем CIS и TBI
- 1 - Шланг с адаптером GM EFI
- 1 - Шланг с адаптером Ford EFI
- 7 - Адаптеров с внутренней резьбой: M8 x 1,0, M8 x 1,0 удлиненный, M10 x 1,0, M12 x 1,5, 1/4" BSPT, M14 x 1,5, M16 x 1,5
- 6 - Адаптеров с наружной резьбой: 1/4" BSPT, M8 x 1,0, M8 x 1,0 удлиненный, M10 x 1,0, M14 x 1,5, M16 x 1,5



АТР-2171

Набор для измерения давления в топливной системе

- Набор предназначен для измерения давления в современных топливных CIS, CISE, K-Jetronic системах европейских автомобилей
- Позволяет выявить повреждение топливной магистрали, топливного фильтра, топливного насоса и регулятора
- Манометр в комплект не входит



АТР-2167

Набор для тестирования многоточечной топливной системы

- Набор предназначен для измерения давления в современных многоточечных топливных системах MFI бензиновых двигателей
- Позволяет выявить повреждение топливной магистрали, топливного фильтра, топливного насоса и регулятора
- 1 - Манометр с гибким шлангом высокого давления с быстрым разъемом, клапаном сброса и шлангом отвода топлива
- Показания манометра: 0 - 10 кг/см² (атм)
- 1 - Шланг с адаптером GM EFI
- 1 - Шланг с адаптером Ford EFI
- 1 - Односторонний адаптер для шлангов: 1/4", 5/16", 3/8"
- 1 - Двухсторонний адаптер для шлангов: 5/16", 3/8"
- 1 - Адаптер с резьбой 6 мм



АТР-2088

Набор для измерения давления в топливной системе

- Позволяет выявить повреждение топливной магистрали, топливного фильтра, топливного насоса и регулятора
- В комплекте 2 манометра: высокого 0 - 7 кг/см² (атм) и низкого давления 0 - 3,5 кг/см² (атм)
- Большое количество адаптеров и переходников, позволяют проводить измерения давления большинства современных систем впрыска топлива: PFI - система распределенного (многоточечного) впрыска, TBI - система центрального впрыска, CIS - система непрерывного впрыска, EFI - импульсная (электронная) система впрыска, K-JETRONIC, L-JETRONIC и т.д.



ATS-4001

Набор для тестирования и очистки топливной системы

- Набор предназначен для измерения давления и очистки современных топливных систем: CIS, CISE, K-Jetronic, L-Jetronic, TBI, CFI, EFI, MPFI, ECI, AFC
- Показания при измерении давления позволяют выявить повреждение топливной магистрали, топливного фильтра, топливного насоса и регулятора
- Благодаря очистке топливной системы происходит восстановление характеристик двигателя
- Позволяет очистить: впускной коллектор, форсунки, клапаны, камеру сгорания и т.д.

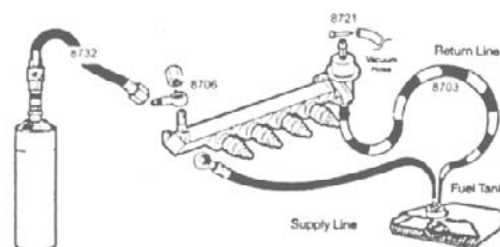

ПРОЧИЕ ДИАГНОСТИЧЕСКИЕ ПРИБОРЫ



ATP-2097

Вакуумметр, тестер топливных насосов

- Приспособление позволяет диагностировать утечки в вакуумной и топливной системе, производить тестирование вакуумного и топливного насоса, определять неполадки клапанного механизма
- Большой манометр с легкими для чтения шкалами и цветными зонами
- Материал корпуса: стекло и нержавеющая сталь.
- Длинный резиновый шланг с адаптерами M14 и M18



ATP-2080

Синхронизатор карбюраторов вакуумный

- Позволяет синхронизировать 2 - 4 карбюратора
- Подходит для проверки топливного насоса
- 4 - Манометра на жесткой плате
- 4 - Гибких шланга 750 мм



ATP-2092

Набор для тестирования охлаждающей системы

- Позволяет диагностировать утечки в охлаждающей системе
- В комплекте переходники для крышек радиатора большинства автомобилей, термометр и ручной насос с манометром



ATP-2085

Набор для тестирования тормозной системы

- Подходит для измерения давления в тормозной системе с ABS и без
- Позволяет сбалансировать усилие между передними и задними, правыми и левыми тормозами
- 2 - Манометра с кнопкой быстрого сброса показаний
- Показания манометра: 0 - 200 кг/см² (атм)
- 1 - Адаптер для Teves / Delco
- 1 - Адаптер для Ford (Tevec)
- 2 - Фитинга: 45°, 90°
- 18 - Адаптеров с наружной резьбой: 7/16" x 24 UNF, 7/16" x 20 UNF, 3/8" x 24 UNF, 5/16" x 24 UNF, 1/4" x 28 UNF, M7 x 1,0, M8 x 1,25, M10 x 1,5, M10 x 1,0



ATP-2102

Пневмо-вакуумный тестер

- Приспособление позволяет диагностировать неисправности различных систем автомобиля:
- топливную систему
- систему зажигания
- тормозную систему
- трансмиссию
- систему охлаждения и кондиционирования
- В наборе имеются резервуары и переходники для прокачки тормозов
- Создаваемое давление: 0 - 4 кг/см² (атм)
- Создаваемое разрежение: 0 - 1 кг/см² (атм)

**ATA-0355**

Тестер искрообразования

- Устанавливается между свечой и высоковольтным проводом
- Световой индикатор загорается в момент искрообразования

**ATP-2094**

Стетоскоп механика

- Позволяет определить посторонние шумы, вибрации и их источники в механических агрегатах: двигателе, трансмиссии, выпускной системе, системе охлаждения, топливной системе и т.д.
- Игла из алюминиевого сплава

**ATP-2095**

Стетоскоп механика

- Позволяет определить посторонние шумы, вибрации и их источники в механических агрегатах: двигателе, трансмиссии, выпускной системе, системе охлаждения, топливной системе и т.д.

**ATP-2110A**

Стетоскоп электронный 6 канальный

- Позволяет определить посторонние шумы, вибрации и их источники в механических агрегатах: двигатель, трансмиссия, выпускная система, система охлаждения, топливная система и т.д.

**ATP-2181**

Пирометр - инфракрасный термометр

- Выбор отображения температуры в градусах Цельсия и Фаренгейта
- Подсветка ЖК дисплея
- Лазерное прицеливание
- Функция протоколирования максимального и минимального результатов
- Функция памяти хранения данных
- Автоматическое выключение
- Диапазон измерений: -35°C - 500°C
- Разрешение: 0,1°C
- Погрешность: $\pm 2\%$ или $\pm 2^\circ\text{C}$
- Время отклика: 2 раза в секунду
- Поле зрения: 12:1 в соотношении к минимальной цели размером 20 мм
- Спектральная чувствительность: 6 - 14 μM

**ATA-0430**

Эндоскоп

- Приспособление для осмотра труднодоступных мест
- Лампа подсветки
- Питание: 2 батарейки AA

ATA-0430B: гибкий щуп 8 x 900 мм

ATA-0430C: гибкий щуп 6 x 450 мм

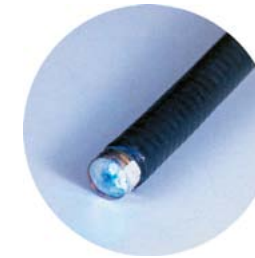

Зеркальная линза для эндоскопа

Артикул	Диаметр (мм)	Угол зеркала
ATA-0431A-0645	6	45°
ATA-0431A-0835	8	35°
ATA-0431A-0845	8	45°
ATA-0431A-0860	8	60°

**ATP-2118**

Тестер тормозной жидкости

- Процентное содержание воды показывается диодными индикаторами:
- зеленый < 1,5 %
- желтый = 1,5 - 3 %
- красный > 3 %

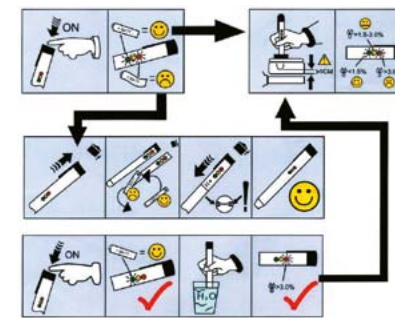
**ATP-2185**

Рефрактометр оптический

- Портативный оптический рефрактометр - это точный инструмент для определения точки замерзания охлаждающей жидкости, жидкости омывания стекол и плотности электролита
- Прибор может использоваться для экспресс анализа температуры кристаллизации
- Диапазон измерения точек замерзания: 0°C - -50°C
- Минимальная градация точки замерзания: 5°C
- Диапазон измерения плотности электролита: 1,1 г/см³ - 1,4 г/см³
- Минимальная градация плотности электролита: 0,01 г/см³



ИНСТРУМЕНТ ДЛЯ ДИАГНОСТИКИ И РЕМОНТА ЭЛЕКТРИКИ

**АТК-8086**

Нагрузочная вилка

- Быстрая проверка аккумулятора, электрики и зарядки
- Медные провода и разъемы
- Корпус из нержавеющей стали

**АТК-8079**

Щеточка для клемм аккумулятора

**АТР-2182**

Мультиметр автомобильный профессиональный

- 19 функций для 4-тактных двигателей, мастерской и бытовых целей
- Подходит для тестирования 4-, 6-, 8-цилиндровых двигателей
- В комплекте зажимной датчик индукции и датчик температуры
- Прочный противоударный корпус выдерживает падение с высоты 1 м

**АТР-2192**Вольтметр универсальный
6 - 400 В

- Подходит как для бытовых целей, так и для промышленной эксплуатации
- Диапазон измерений: 6 - 400 В AC / DC
- Показываемые значения: 6, 12, 24, 50, 120, 220, 400 В AC / DC

**АТР-2042**

Пробник светодиодный

- Быстро и безопасно тестирует электронные сети автомобилей, в том числе подходит для двигателей с электронным управлением
- Высокая индуктивность защищает электронные датчики, микропроцессоры, компоненты электронного управления зажиганием и подушек безопасности
- Определяет полярность в 6 В, 12 В и 24 В системах
- Диодные индикаторы: красный - "+", зеленый - масса

**АТР-2047**

Пробник 6 - 24 В

- Латунный корпус с тестовой лампочкой
- Наконечник закрывается латунным колпачком
- Кабель 850 мм с зажимом

ТСР-10352

Набор автоэлектрика

226 предметов

- В наборе автомобильные лампы
- Кол-во в короб.: 12 шт; Вес нетто: 1,11 кг; Вес брутто: 1,9 кг

**ТСР-10026**

Набор для обжимки с клещами и клеммами

201 предмет

- Кол-во в короб.: 12 шт; Вес нетто: 0,5 кг; Вес брутто: 0,585 кг

**АТА-0436А**

Набор приспособлений для разъединения электрических разъемов

- Не повреждают разъемы

**ATG-6229**

Набор корончатых головок
8 предметов

- Применяются для демонтажа антенн, блоков управления зеркалами заднего вида
- Подходят для: Ford, Chrysler, GM, Mazda, Mercury, Mitsubishi, Nissan, Toyota и др.

**ATG-6226**

Набор съемников радио/CD
9 предметов

- 2 - Ключа для VW-Audi Concert, Symphony I и Symphony II
Подходят для модуля навигации и CD-changer'a
OEM номер VAG: T10057
- 2 - Ключа для VW Passat, Jetta, Golf
OEM номер VAG: 3316
- 1 - Ключ пятигранный для BMW
- 2 - Ключа для Mercedes-Benz
Подходят для моделей с 1992 года: W129, W140, W163, W202, W210
Также подходят для Range Rover с навигацией Becker и некоторых моделей Porsche, включая Cayenne и 911
- 2 - Ключа для DIN: Alfa-Romeo, Fiat, Ford, PSA, Renault, VW-Audi, Blaupunkt, Clarion, VDO, Grundig

**AKD-20001**

Ножницы для электрики

- Нержавеющая сталь
- Полированные режущие кромки
- Длина ножниц: 145 мм
- Толщина провода 3,5 мм

НОВИНКА

**TSP-10054**

Клещи для обжимки клемм и снятия изоляции "стриппер"

- Кол-во в упак.: 10 шт;
- Кол-во в короб.: 60 шт;
- Вес нетто: 0,25 кг; Вес брутто: 0,28 кг

**ATG-6260**

Набор съемников радио/CD
20 предметов

- 4 - Ключа для VW-Audi Concert, Symphony I и Symphony II
Подходят для модуля навигации и CD-changer'a
OEM номер VAG: T10057
- 2 - Ключа для VW Passat, Jetta, Golf
OEM номер VAG: 3316
- 1 - Ключ пятигранный для BMW
- 1 - Ключ Г-образный для BMW, Opel
- 2 - Ключа для Mercedes-Benz
Подходят для моделей с 1992 года: W129, W140, W163, W202, W210
Также подходят для Range Rover с навигацией Becker и некоторых моделей Porsche, включая Cayenne и 911
- 2 - Ключа U-образных для DIN: Alfa-Romeo, Fiat, Ford, PSA, Renault, VW-Audi, Blaupunkt, VDO, Grundig
- 2 - Ключа U-образных для Blaupunkt, Clarion, Peugeot
- 2 - Ключа для новых моделей Becker
- 2 - Ключа для Skoda
- 2 - Ключа для JVC, Pioneer

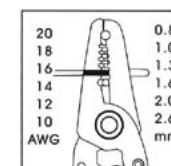
**ACP-20001**

Клещи для зачистки проводов
0,2 - 0,8 мм

- Маслбензостойкие ручки с обливом из поливинилхлорида
- Полированные режущие кромки
- Кол-во в упак.: 10 шт;
- Кол-во в короб.: 100 шт;
- Вес нетто: 0,16 кг; Вес брутто: 0,17 кг

**ATG-6048**

Набор для открывания автомобилей

- Комплект приспособлений, имеющих специальную конфигурацию для открывания дверей большинства автомобилей

**ACP-30001C**

Клещи для обжимки клемм, автомат

- Тип клемм: открытые
- Кол-во в упак.: 10; Кол-во в короб.: 40 шт;
- Вес нетто: 0,525 кг; Вес брутто: 0,56 кг

**АСР-10001**

Клещи для обжимки клемм в наборе с шестью сменными губками

- Кол-во в короб.: 10 шт; Вес нетто: 1,2 кг; Вес брутто: 1,3 кг

РАБОТА С РЕЗЬБОВЫМИ СОЕДИНЕНИЯМИ**ATF-5064**

Набор шпильковертов
7 предметов

- Подходят для откручивания и закручивания шпилек с правой и левой резьбой
- Размеры: 5, 6, 7, 8, 10, 12, 14 мм
- Максимальный момент для размеров 5 - 8 мм: 20 Nm; 10 - 14 мм: 33 Nm
- Размер привода: 1/2"

ATF-5064-6MM: Размер 6 мм

ATF-5064-8MM: Размер 8 мм

ATF-5064-10MM: Размер 10 мм

ATF-5064-12MM: Размер 12 мм

ATF-5064-14MM: Размер 14 мм

**ATF-5066**

Набор шпильковертов
4 предмета

- Подходят для откручивания и закручивания шпилек с правой и левой резьбой
- Размеры: 6, 8, 10, 12 мм
- Размер привода: 1/2"

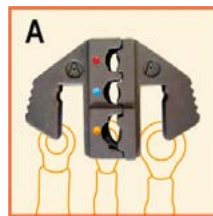
**АСР-3А**

Губки для для обжимателя клемм АСР-30001

- Кол-во в короб.: 100 шт;
- Вес нетто: 0,12 кг;
- Вес брутто: 0,13 кг

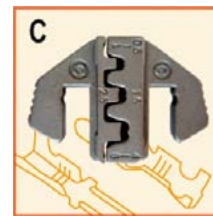
**АСР-3С**

Губки для для обжимателя клемм АСР-30001

- Кол-во в короб.: 100 шт;
- Вес нетто: 0,12 кг;
- Вес брутто: 0,13 кг

**ТСР-10351**

Клещи для зачистки проводов и обжимки клемм
7 функций

- Длина: 200 мм
- Тип клемм: изолированные, неизолированные
- Кол-во в упак.: 12; Кол-во в короб.: 72 шт;
- Вес нетто: 0,195 кг; Вес брутто: 0,21 кг;

**TAP-50003**

Набор экстракторов шпилек
5 предметов

- Изготовлены из Cr-Mo стали
- Размеры: 5/64", 9/64", 5/32", 1/4", 19/64"

**ТСР-10353**

Клещи для зачистки проводов и обжимки клемм
5 функций

- Длина: 225 мм
- Кол-во в упак.: 12; Кол-во в короб.: 72 шт;
- Вес нетто: 0,250 кг; Вес брутто: 0,265 кг;

**ATF-5116-BLS**

Шпильковерт универсальный

- Корпус изготовлен из углеродистой стали, отполирован и покрыт хромом
- Зажимное колесико из Cr-Mo стали
- Диапазон захвата: 6 - 19 мм
- Размер привода: 1/2"

**ATH-7026**

Набор гайколомов
4 предмета

ATH-7026A: Диапазон захвата 3 - 12 мм

ATH-7026B: Диапазон захвата 12 - 16 мм

ATH-7026C: Диапазон захвата 16 - 22 мм

ATH-7026D: Диапазон захвата 22 - 27 мм



**ATF-5070**

Набор головок для "слизанного" крепежа
5 предметов

•Размеры: 12, 14, 17, 19, 21 мм

**ATF-5071**

Набор головок для "слизанного" крепежа
9 предметов

•Размеры: 10, 11, 12, 13, 14, 15, 16, 17, 19 мм

**ATR-3032**

Приспособление для установки
колпачков ниппеля

**ATA-0342**

Метчик свечной

•5 предметов
•1 - Метчик М14
•4 - Футорки: 3/8", 7/16", 5/8", 13/16"

ATH-7033

Набор для восстановления резьбы
82 предмета

•5 - Приспособлений для установки футорок
•5 - Метчиков для футорок
•25 - Футорок М5 x 0,8
•15 - Футорок М6 x 1,0
•10 - Футорок М8 x 1,25
•6 - Футорок М10 x 1,5
•4 - Футорки М12 x 1,75

Футорки для восстановления резьбы

ATH-7033-M5: Размер М5 x 0,8

ATH-7033-M6: Размер М6 x 1,0

ATH-7033-M8: Размер М8 x 1,25

ATH-7033-M10: Размер М10 x 1,5

ATH-7033-M12: Размер М12 x 1,75



ОГРАНИЧИТЕЛЬНОЕ
КОЛЬЦО



ВСТАВКА ДЛЯ
ВОССТАНОВЛЕНИЯ
РЕЗЬБЫ



СТЕРЖЕНЬ С
МАГНИТОМ



ОГРАНИЧИТЕЛЬ
ГЛУБИНЫ



МЕТЧИК ДЛЯ ВОССТАНОВЛЕНИЯ РЕЗЬБЫ



НАБОР ИНСТРУМЕНТА ДЛЯ ВОССТАНОВЛЕНИЯ РЕЗЬБЫ

1. Высверлите поврежденную резьбу (размер сверла определите по таблице), на глубину, равной длине вставки и болта или винта, который будет использоваться.
2. Подберите соответствующий стержень и вставку (по каталогу). Убедитесь, что отверстие имеет достаточную глубину для установки вставки и нужного вам болта или винта.
3. Необходимую глубину установки можно выставить с помощью ограничителя (в пределах 40 мм)
4. Выберите подходящий установочный стержень,

ограничительное кольцо. Вставьте установочный стержень в приспособление, затем установить ограничительное кольцо.

5. Установите вставку на стержень; обратите внимание, чтобы конец вставки попал в «U»-образную прорезь установочного стержня.

6. Вворачивайте вставку в отверстие до упора.

7. Запрессуйте направляющую часть восстановительной вставки с помощью выколотки и молотка, чтобы она не препятствовала закручиванию болта на полную длину.



КУЗОВНОЙ ИНСТРУМЕНТ И ГАРАЖНОЕ ОБОРУДОВАНИЕ

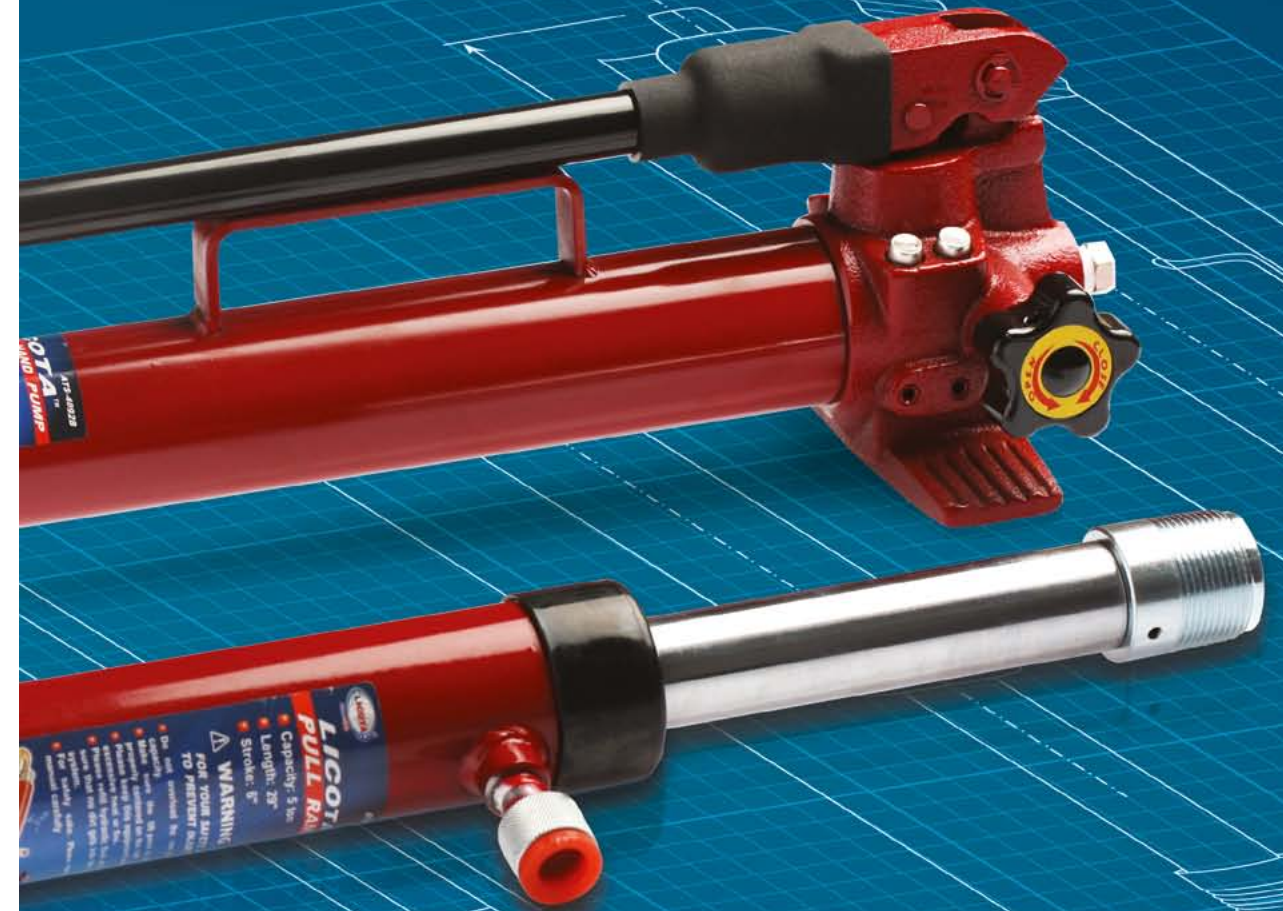

АРМАТУРНЫЙ ИНСТРУМЕНТ



ATG-6062

Приспособление для разборки салона автомобиля

- Для снятия пистонов, глубоко расположенных под панелями обшивки



ATG-6064

Приспособление для снятия пластиковых и деревянных панелей в салоне

- Идеально подходит для снятия деревянных и пластиковых панелей салона, например Mercedes-Benz



ATG-6137

Съемник пистонов обшивки № 1



ATG-6132

Съемник пистонов обшивки № 2



ATG-6135

Съемник пистонов обшивки № 3



ATG-6263

Съемник пистонов обшивки с эргономичной ручкой



ATG-6297

Съемник клипс универсальный

- Подходит для снятия молдингов, пластиковых клипс, декоративных накладок, резиновых накладок бампера и т.д.



ATG-6065

Набор съемников панелей № 1

5 предметов

- Входящие в комплект приспособления позволяют легко демонтировать панели салона автомобиля



ATG-6066

Набор съемников панелей № 2

5 предметов

- Входящие в комплект приспособления позволяют легко демонтировать панели салона автомобиля



ATG-6065A

Набор съемников панелей 6 предметов

- Входящие в комплект приспособления позволяют легко демонтировать панели салона автомобиля



ATG-6065K

Набор съемников панелей 11 предметов

- Входящие в комплект приспособления позволяют легко демонтировать панели салона автомобиля



AT G-6120

Съемник поводков стеклоочистителя



ATG-6159A

Шабер

- Подходит для удаления старых прокладок, герметика, чистки крышки цилиндров и т.д.
- Изготовлена из закаленной углеродистой стали с хромовым покрытием
- Эргономичная ручка



ATG-6159

Шаберы

2 предмета

- Подходят для удаления старых прокладок, герметика, чистки крышки цилиндров и т.д.
- 1 - Шабер прямой
- 1 - Шабер загнутый



ATA-4201

Шабер с твердосплавной вставкой

- Высокопрочная вольфрамовая вставка



ATG-6156

Набор шаберов

5 предметов

- Предназначены для большого количества операций: удаления с поверхности краски и герметика, удаления шпнтлов, старых прокладок, шланга радиатора

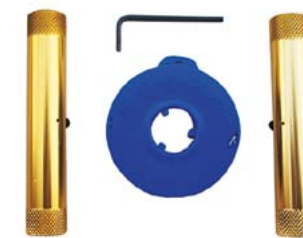

ATG-6031

Струна для срезки стекол с ручками

- Применяется для демонтажа уплотнителей стекол



ATG-6033

Нож для срезки стекол

- Для холодной резки полиуретана
- Применяется для демонтажа уплотнителей стекол
- Оснащен кнопкой для быстрой замены лезвий
- В комплекте запасные лезвия



ATG-6158

Набор для демонтажа стекол 7 предметов

- 1 - Струна для срезки стекол
- 2 - Ручки для струны
- 1 - Нож для срезки стекол
- Применяется для демонтажа уплотнителей стекол
- 1 - Инструмент для проталкивания струны
- 1 - Съемник резинового уплотнителя
- 1 - Съемник панелей



ATG-6093

Стеклодомкрат с двумя присосками

- Корпус изготовлен из легкого и прочного алюминиевого сплава
- Присоски на шарнирных соединениях повторяют рельеф поднимаемого предмета
- Диаметр присосок: 115 мм



ATG-6043A

Стол для кузовных деталей и стекло 2 в 1

- Габариты: 110 x 78 x 80 см

**ATG-6229**

Набор корончатых головок
8 предметов

- Применяются для демонтажа антенн, блоков управления зеркалами заднего вида
- Подходят для: Ford, Chrysler, GM, Mazda, Mercury, Mitsubishi, Nissan, Toyota и др.

**ATG-6226**

Набор съемников радио/CD
9 предметов

- 2 - Ключа для VW-Audi Concert, Symphony I и Symphony II
Подходят для модуля навигации и CD-changer'a
OEM номер VAG: T10057
- 2 - Ключа для VW Passat, Jetta, Golf
OEM номер VAG: 3316
- 1 - Ключ пятигранный для BMW
- 2 - Ключа для Mercedes-Benz
Подходят для моделей с 1992 года: W129, W140, W163, W202, W210
Также подходят для Range Rover с навигацией Becker и некоторых моделей Porsche, включая Cayenne и 911
- 2 - Ключа для DIN: Alfa-Romeo, Fiat, Ford, PSA, Renault, VW-Audi, Blaupunkt, Clarion, VDO, Grundig

**ATG-6260**

Набор съемников радио/CD
20 предметов

- 4 - Ключа для VW-Audi Concert, Symphony I и Symphony II
Подходят для модуля навигации и CD-changer'a
OEM номер VAG: T10057
- 2 - Ключа для VW Passat, Jetta, Golf
OEM номер VAG: 3316
- 1 - Ключ пятигранный для BMW
- 1 - Ключ Г-образный для BMW, Opel
- 2 - Ключа для Mercedes-Benz
Подходят для моделей с 1992 года: W129, W140, W163, W202, W210
Также подходят для Range Rover с навигацией Becker и некоторых моделей Porsche, включая Cayenne и 911
- 2 - Ключа U-образных для DIN: Alfa-Romeo, Fiat, Ford, PSA, Renault, VW-Audi, Blaupunkt, VDO, Grundig
- 2 - Ключа U-образных для Blaupunkt, Clarion, Peugeot
- 2 - Ключа для новых моделей Becker
- 2 - Ключа для Skoda
- 2 - Ключа для JVC, Pioneer

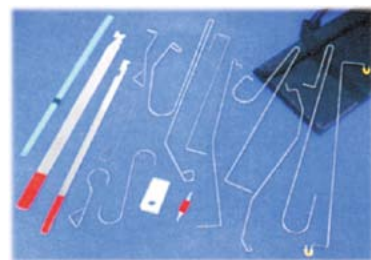
**ATG-6048**

Набор для открывания автомобилей

- Комплект приспособлений, имеющих специальную конфигурацию для открывания дверей большинства автомобилей

**ATG-6252**

Набор для отжатия
дверей автомобиля
4 предмета

- 1 - Ручной насос
- 1 - Подушка 190 x 60 мм
- 1 - Подушка 180 x 38 мм
- 1 - Подушка 190 x 60 мм

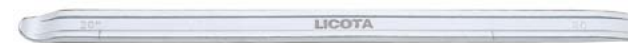
**МОНТАЖКИ****ATR-3075120**

Монтажка прямая 500 мм

ATR-3075124

Монтажка прямая 600 мм

**ATG-6144**

Набор монтажек с пластиковой
рукояткой
4 предмета

ATG-6144A: 600 мм

ATG-6144B: 450 мм

ATG-6144C: 300 мм

ATG-6144D: 200 мм

**ATG-6146**

Набор монтажек с пластиковой
рукояткой
5 предметов

- Квадратное сечение 15,8 мм

ATG-6146A: 900 мм 30°

ATG-6146B: 900 мм

ATG-6146C: 600 мм 90°

ATG-6146D: 600 мм 45°

**ATG-6324**

Набор монтажек силовых
4 предмета

- Рукоятка из мягкого пластика
- Цельнометаллическая конструкция
- Пескоструйная обработка и хромовое покрытие
- Квадратное сечение 15,8 мм
- Материал: SCM440, сталь Cr-Mo
- Твердость: 45 ± 2 HRC

ATG-6324A: 930 мм

ATG-6324B: 930 мм 30°

ATG-6324C: 690 мм 75°

ATG-6324D: 690 мм 90°

**ATG-6261**

Набор монтажек для кузовного
ремонта
9 предметов

ATG-6261A: S-ОБРАЗНАЯ 555 мм

ATG-6261B: L-ОБРАЗНАЯ 130 X 265 мм

ATG-6261C: 880 мм

ATG-6261D: 740 мм

ATG-6261E: 600 мм

ATG-6261F: 470 мм

ATG-6261G: 290 мм

ATG-6261H: T-ОБРАЗНАЯ 140 X 260 мм

ATG-6261J: J-ОБРАЗНАЯ 557 мм

ПРАВКИ ДЛЯ КУЗОВНЫХ РАБОТ

**ATG-8016**

Правка для кузовных работ
•Г-образная

**ATG-8017**

Правка для кузовных работ
•Крюк

**ATG-8018**

Правка для кузовных работ
•Лопатка

**ATG-8031**

Правка для кузовных работ
•Грибок

**ATG-8028**

Правка для кузовных работ
•Круглая двухсторонняя

**ATG-8029**

Правка для кузовных работ
•Рифленая

**ATG-8019**

Правка для кузовных работ
•Лопатка

**ATG-8023**

Правка для кузовных работ
•Малый и большой прямоугольник

**ATG-8020**

Правка для кузовных работ
•Лопатка изогнутая

**ATG-8030**

Правка для кузовных работ
•Двухсторонняя

**ATG-8032**

Правка для кузовных работ
•Запятая

**ATG-8033**

Правка для кузовных работ
•С продольным профилем

**ATG-8024**

Правка для кузовных работ
•Наковальня с рукояткой

**ATG-8021**

Правка для кузовных работ
•Совок

**ATG-8025**

Правка для кузовных работ
•Малая наковальня с рукояткой

**ATG-8036**

Правка для кузовных работ
•Угловая

**ATG-8022**

Правка для кузовных работ
•Круглый и заостренный конец

**ATG-8026**

Правка для кузовных работ
•Изогнутая С-образная

**ATG-8027**

Правка для кузовных работ
•Наковальня

**ATG-6180E**

Правка для кузовных работ
•Запятая

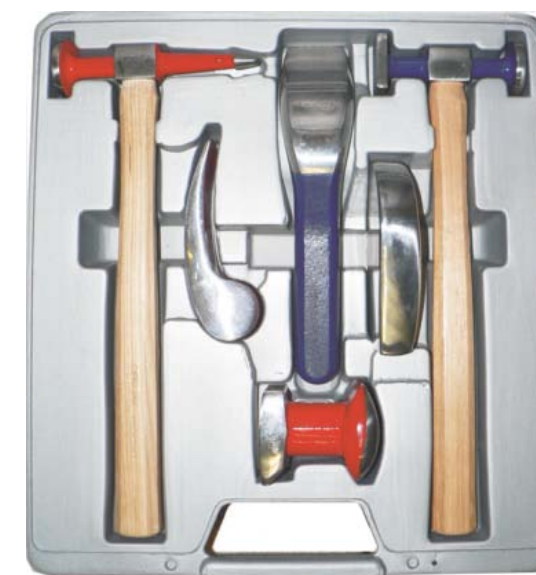
**ATG-6279**

Набор кузовных правок и молотков
6 предметов

- 1 - Молоток рихтовочный с финишным и заостренным концом
- 1 - Молоток рихтовочный с рифленным бойком
- 1 - Правка для кузовных работ лопатка
- 1 - Правка для кузовных работ запятая
- 1 - Правка для кузовных работ двухсторонняя
- 1 - Правка для кузовных работ выпуклая

МОЛОТКИ РИХТОВОЧНЫЕ



ATG-8002
Молоток рихтовочный
•С загнутым заостренным концом



ATG-8003
Молоток рихтовочный
•Боек с рифленой поверхностью



ATG-8004
Молоток рихтовочный



ATG-8006
Молоток рихтовочный
•Облегченный



ATG-8007
Молоток рихтовочный
•С заостренным концом



ATG-8008
Молоток рихтовочный
•С концом пикой



ATG-8012
Молоток рихтовочный
•Односторонний с рифленой поверхностью

КУЗОВНЫЕ ЗАЖИМЫ



ATG-6190
Кузовной зажим
•Одно направление
•Cr-Mo
•Максимальная нагрузка: 5 т
•Ширина захвата: 120 мм
•Резьба винта: M14 x 73 мм



ATG-6191
Кузовной зажим
•Два направления
•Cr-Mo
•Максимальная нагрузка:
•Направление прямо: 5 т
•Направление под углом: 3 т
•Ширина захвата: 120 мм
•Резьба винта: M14 x 73 мм



ATG-6192
Кузовной зажим
•Три направления
•Cr-Mo
•Максимальная нагрузка:
•Направление прямо: 5 т
•Направление под углом: 3 т
•Ширина захвата: 120 мм
•Резьба винта: M14 x 73 мм



ATG-6194
Кузовной зажим
•Одно направление
•Cr-Mo
•Специальный "плоский" дизайн для труднодоступных мест
•Максимальная нагрузка: 2 т
•Резьба винта: M14 x 73 мм



ATG-6195
Кузовной зажим мини
•Два направления
•Cr-Mo
•Компактный дизайн для мест с ограниченным пространством
•Максимальная нагрузка:
•Направление прямо: 3 т
•Направление под углом: 2 т
•Резьба винта: M14 x 45 мм



ATG-6200
Кузовной зажим с узким захватом
•Одно направление
•Cr-Mo
•Максимальная нагрузка: 5 т
•Резьба винта: M16 x 70 мм



ATG-6201
Кузовной зажим с узким захватом
•Два направления
•Cr-Mo
•Максимальная нагрузка:
•Направление прямо: 5 т
•Направление под углом: 2 т
•Резьба винта: M16 x 70 мм



ATG-6202
Кузовной зажим с большим зевом №1
•Одно направление
•Cr-Mo
•Максимальная нагрузка: 3 т
•Резьба винта: M14x 120 мм



ATG-6203
Кузовной зажим с большим зевом №2
•Одно направление
•Cr-Mo
•Максимальная нагрузка: 3 т
•Резьба винта: M14x 110 мм



ATG-6204
Кузовной зажим с большим зевом
•Два направления
•Cr-Mo
•Максимальная нагрузка:
•Направление прямо: 3 т
•Направление под углом: 2 т
•Резьба винта: M14 x 110 мм



ATG-6189
Кольцо для укорачивания кузовной цепи
•Подходит для укорачивания и соединения кузовных цепей
•Cr-Mo
•Для цепей с сечением: 5/16" и 3/8"
•Грузоподъемность: 6 т



ATG-4053-B
Кузовная цепь с крюком
•Сечение: 5/16"
•Длина: 1500 мм



СТЯЖКИ МЕХАНИЧЕСКИЕ И ОБРАТНЫЕ МОЛОТКИ

**ATG-6217**

Стяжка механическая 1 x 2 зажима

- Применяется для восстановления геометрии кузова автомобиля
- Рабочий диапазон: 780 - 1850 мм

**ATG-6218**

Стяжка механическая 1 x 1 зажим

- Применяется для восстановления геометрии кузова автомобиля
- Рабочий диапазон: 780 - 1200 мм

**ATG-6244**

Набор обратный молоток кузовной

- В комплекте с различными насадками обратный молоток позволяет выполнять большое количество работ по правке кузовных деталей автомобиля
- Вес бойка: 4,5 кг

**ATG-6269**

Набор обратный молоток кузовной тяжелый

- В комплекте с 5-ю различными насадками обратный молоток позволяет выполнять большое количество работ по правке кузовных деталей автомобиля

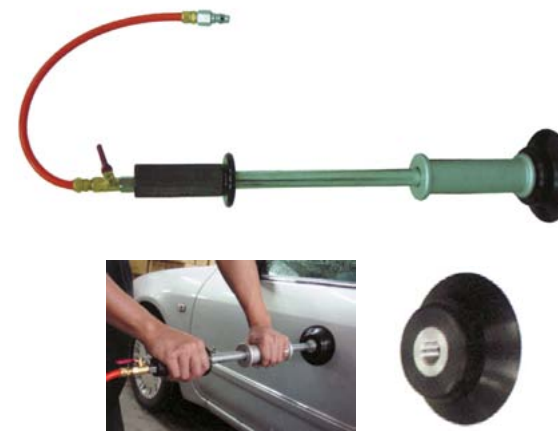
**ATG-6258**

Обратный молоток вакуумный

- Работает на сжатом воздухе
- Подходит для правки пологих поверхностей
- Вес бойка: 1,36 кг
- 3 присоски Ø: 50, 120, 150 мм



ПРОЧИЕ КУЗОВНЫЕ ИНСТРУМЕНТЫ

**ATG-6318**

Держатель напильных полотен

- Для гибких напильных полотен длиной 350 мм
- Алюминиевый корпус с регулировкой

ATG-6318A

- Напильное полотно 350 мм крупное 9T

ATG-6318B

- Напильное полотно 350 мм мелкое 12T

**ATG-6325A**

Дырокол-кромкогиб

- Ширина кромкогиба 22 мм
- Толщина металла до 0,8 мм
- Ø отверстия: 6 мм

**ATG-6326A**

Дырокол

- Толщина металла до 0,8 мм
- Ø отверстия: 6 мм



ATF-5115A

Набор клейм буквы

• Набор клейм профессионального качества из Cr-Mo сплава

ATF-5115A-4.0: Размер 4 мм

ATF-5115A-5.0: Размер 5 мм

ATF-5115A-6.0: Размер 6 мм

ATF-5115A-8.0: Размер 8 мм



ATF-5115B

Набор клейм цифры

• Набор клейм профессионального качества из Cr-Mo сплава

ATF-5115B-4.0: Размер 4 мм

ATF-5115B-5.0: Размер 5 мм

ATF-5115B-6.0: Размер 6 мм

ATF-5115B-8.0: Размер 8 мм

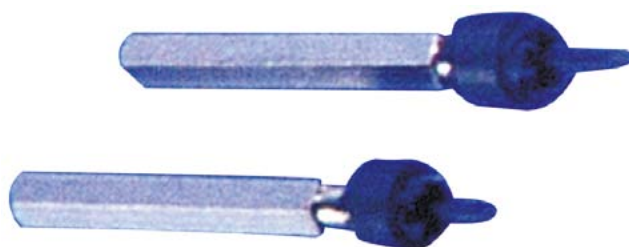

ATG-6011

Набор сверл для точечной сварки 3/8" и 5/16"

2 предмета

- Для быстрого высверливания точечной сварки
- Высокая точность обеспечена вращающейся направляющей
- Двусторонние коронки изготовлены из высокопрочного сплава
- Рабочая скорость: 500 об/мин
- Хвостовик: 1/4" HEX



SD-0850R

Сверло для точечной сварки

- Сверхпрочный сплав HSS-Co
- Хвостовик: 8 мм
- Длина: 50 мм

ГИДРАВЛИЧЕСКИЙ ИНСТРУМЕНТ



ATS-4051S1

Набор гидравлических растяжек 4 т в пластиковом кейсе

17 предметов

Состав набора:

Артикул	Описание
ATS-4051S1-01	Насос гидравлический односкоростной 350 мл
ATS-4051S1-02	Гидравлический рукав 1500 мм
ATS-4051S1-03	Гидравлический цилиндр 4 т
ATS-4051S1-04	Приспособление для разжима 0,5 т
ATS-4051S1-05	Удлиняющая труба 400 мм
ATS-4051S1-06	Удлиняющая труба 300 мм
ATS-4051S1-07	Удлиняющая труба 200 мм
ATS-4051S1-08	Удлиняющая труба 100 мм
ATS-4051S1-09	Разъем соединительный
ATS-4051S1-10	Упор плоский
ATS-4051S1-11	Упор V-образный 90 градусов
ATS-4051S1-12	Упор клинообразный
ATS-4051S1-13	Упор Г-образный
ATS-4051S1-14	Упор боковой
ATS-4051S1-15	Резиновый шарообразный упор
ATS-4051S1-16	Цилиндрический упор
ATS-4051S1-17	Пластиковый кейс



ATS-4052S2

Набор гидравлических растяжек 10 т в пластиковом кейсе

17 предметов

Состав набора:

Артикул	Описание
ATS-4052S2-01	Насос гидравлический двухскоростной 600 мл
ATS-4052S2-02	Гидравлический рукав 1800 мм
ATS-4052S2-03	Гидравлический цилиндр 10 т
ATS-4052S2-04	Приспособление для разжима 0,5 т
ATS-4052S2-05	Удлиняющая труба 475 мм
ATS-4052S2-06	Удлиняющая труба 350 мм
ATS-4052S2-07	Удлиняющая труба 250 мм
ATS-4052S2-08	Удлиняющая труба 125 мм
ATS-4052S2-09	Разъем соединительный
ATS-4052S2-10	Упор плоский
ATS-4052S2-11	Упор V-образный 90 градусов
ATS-4052S2-12	Упор клинообразный
ATS-4052S2-13	Упор Г-образный
ATS-4052S2-14	Упор боковой
ATS-4052S2-15	Резиновый шарообразный упор
ATS-4052S2-16	Цилиндрический упор
ATS-4052S2-17	Пластиковый кейс



ATS-4053S2

Набор гидравлических растяжек 10 т на тележке

30 предметов

Состав набора:

Артикул	Описание
ATS-4053S2-01	Насос гидравлический двухскоростной 600 мл
ATS-4053S2-02	Гидравлический рукав 1500 мм
ATS-4053S2-03	Гидравлический цилиндр 10 т
ATS-4053S2-04	Приспособление для разжима 0,5 т
ATS-4053S2-05	Удлиняющая труба 625 мм
ATS-4053S2-06	Удлиняющая труба 500 мм
ATS-4053S2-07	Удлиняющая труба 250 мм
ATS-4053S2-08	Удлиняющая труба 125 мм
ATS-4053S2-09	Разъем соединительный "папа"
ATS-4053S2-10	Разъем соединительный "мама"
ATS-4053S2-11	Упор плоский
ATS-4053S2-12	Упор V-образный 90 градусов
ATS-4053S2-13	Упор клинообразный
ATS-4053S2-14	Упор Г-образный
ATS-4053S2-15	Упор боковой
ATS-4053S2-16	Резиновый шарообразный упор
ATS-4053S2-17	Цилиндрический упор
ATS-4053S2-18	Фиксирующий штифт
ATS-4053S2-19	Кольцо
ATS-4053S2-20	Упор удлиненный
ATS-4053S2-21	Насадка держатель
ATS-4053S2-22	Упор регулируемый
ATS-4053S2-23	Расширитель пружин
ATS-4053S2-24	Плата для цепи
ATS-4053S2-25	Упор струбцинный
ATS-4053S2-26	Зажим кузовной
ATS-4053S2-27	Зажим кузовной глубокого захвата
ATS-4053S2-28	Кузовная цепь с крюком 1500 мм
ATS-4053S2-29	Гидравлическая стяжка 5 т
ATS-4053S2-30	Тележка 3-х полочная

**ATS-4055**

Гидравлическая стяжка 5 т

- Усилие 5 т
- Длина 725 мм
- Ход штока 150 мм

**ATS-4056**

Гидравлическая стяжка 10 т

- Усилие 10 т
- Длина 725 мм
- Ход штока 150 мм

**ATS-4053S2-01**Насос гидравлический двухскоростной
600 мл**ATS-4053S2-02**

Гидравлический рукав 1500 мм

- Для гидравлического насоса ATS-4053S2-01

ТРАНСМИССИОННЫЕ СТОЙКИ**ATS-4042B**

Трансмиссионная стойка 0,5т

- Предназначена для снятия и установки двигателей, коробки передач, трансмиссий легковых автомобилей
- Грузоподъемность: 500кг

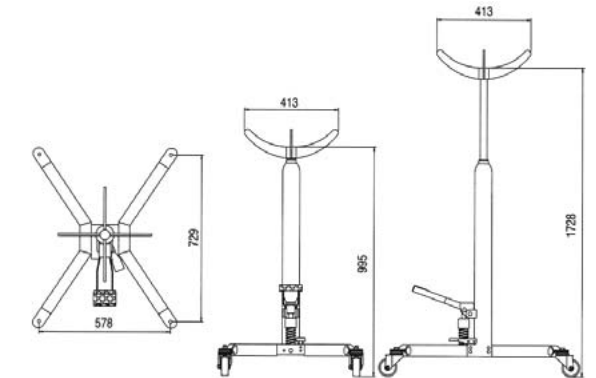
**ATS-4045**Трансмиссионная стойка для грузовых
автомобилей 1т

- Оснащена регулируемой площадкой
- Регулируемые цепи и скобы позволяют использовать стойку для снятия и установки большинства трансмиссий, коробок передач, дифференциалов и прочего
- Широкая база и поворотные колеса диаметром 90 мм обеспечивают высокую устойчивость конструкции
- Гидравлическая система оснащена предохранительным клапаном, защищающим от перегрузки
- Высокопрочная усиленная конструкция
- Грузоподъемность: 1000кг

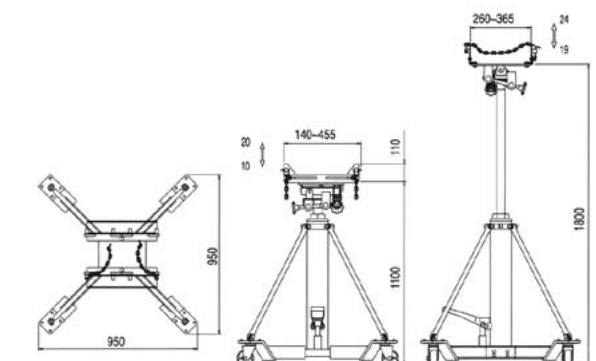

ПРОЧЕЕ



Тиски верстачные

Артикул	Размер губок (мм)
TMS-61004	125
TMS-61005	150
TMS-61006	200
TMS-61006-10"	250

- Тиски с наковальней
- Целиком изготовлены из стали



ATS-4119

Гидравлический пресс промышленный 15 т

- Высококачественный промышленный гидравлический пресс
- Применяется для совершения широкого круга механических операций в отраслях автомобильного обслуживания и производства
- Например: исправление деформированных частей, разборки, запрессовки и установки подшипников и деталей коробки передач
- Каретка с рабочим цилиндром перемещается по горизонтали с ручной подводкой штока цилиндра
- Станина регулируется по высоте, обеспечивая точную подгонку во время выполнения операций
- Манометр размечен до 600 кг/см²
- Вес: 196 кг

ATS-4136

Приспособление для монтажа тормозных барабанов

- Применяется для снятия, установки и перевозки тормозных барабанов грузовых автомобилей отдельно и вместе со ступицей
- Подходит для барабанов диаметром до 600 мм
- Диапазон подъема: 261 - 387 мм



ATS-4084B

Накидка защитная на крыло, магнитная

- 1100 x 560 мм

СБОР И РАЗДАЧА ТЕХНИЧЕСКИХ ЖИДКОСТЕЙ



AGH-10003

Шприц для смазки

- Емкость: 400 мл
- Кол-во в короб.: 20 шт; Вес нетто 1,35 кг; Вес брутто 1,4 кг

AGH-10003H

Шприц для смазки со шлангом

- Шланг AGH-H01 в комплекте
- Емкость: 400 мл
- Кол-во в короб.: 20 шт; Вес нетто 1,35 кг; Вес брутто 1,4 кг



AGH-10004

Шприц для смазки

- Оборудован клапаном сброса
- Емкость: 400 мл
- Кол-во в короб.: 20 шт; Вес нетто 1,35 кг; Вес брутто 1,4 кг

AGH-10004H

Шприц для смазки

- Шланг AGH-H01 в комплекте
- Оборудован клапаном сброса
- Емкость: 400 мл
- Кол-во в короб.: 20 шт; Вес нетто 1,35 кг; Вес брутто 1,4 кг



AGH-H01

Шланг для смазки 225 мм

- Шланг производства Германии
- Выдерживает давление до 300 Атм
- Кол-во в короб.: 100 шт; Вес нетто: 0,065 кг; Вес брутто: 0,07 кг



PAE-20024

Шприц для залива масла

- Емкость: 500 мл
- Кол-во в короб.: 20 шт; Вес нетто: 0,77 кг; Вес брутто: 0,93 кг; Объем: 0,002 м³

PAE-20026

Шприц для залива масла

- Емкость: 1000 мл
- Кол-во в короб.: 20 шт; Вес нетто: 1,22 кг; Вес брутто: 1,38 кг



ATS-4232

Насос пневматический для ГСМ

- Подходит для раздачи ГСМ из бочек объемом 200 л
- Работает на раздачу и забор неагрессивных жидкостей
- Пневматический привод исключает возникновения искры
- Имеет предохранительный клапан для автоматического отключения
- Трубка с удлинителем позволяет откачивать жидкость из глубоких труднодоступных мест
- Потребление воздуха: 100 л/мин
- Рабочее давление: 3 - 6 кг/см²
- Резьба штуцера: 1/4"



ATS-4233

Устройство для сбора технических жидкостей

- Возможность использовать ручным и пневматическим приводом
- Подходит для сбора отработанного масла, трансмиссионного масла, тормозной жидкости, охлаждающей жидкости, жидкости гидроусилителя
- В комплекте щупы различного диаметра
- Емкость: 6 л



ATS-4008

Бачок для откачки и заправки технических жидкостей пневматический

- Оснащен дозатором
- Имеет предохранительный клапан для автоматического отключения
- В комплекте щуп 1 м и гибкий шланг 1,2 м
- Позволяет откачивать жидкость из глубоких труднодоступных мест



ATS-4023

Емкость для слива масла

- Изготовлена из полиэтилена высокой плотности
- Предназначена для масел и антифриза, так же возможно использование с эмульгированными составами для мытья деталей
- Не предназначена для агрессивных жидкостей: растворителей и разбавителей
- Емкость: 16 л

ПНЕВМАТИЧЕСКИЙ ИНСТРУМЕНТ



РАЗМЕР ПРИВОДА 1/2"

**PAW-04006R**

Гайковерт пневматический ударный
563 Nm

Ударный механизм	Twin Hammer (двойной молот)
Размер привода	1/2"
Макс. момент	563 Nm / 58 кг-м
Частота свободного вращения	7000 об/мин
Макс. диаметр резьбы болта	16 мм
Потребление воздуха	330 л/мин
Рабочее давление	6,3 кг/см ²
Резьба штуцера	1/4"
Мин. диаметр шланга	10 мм
Длина	185 мм
Вес	2,6 кг
В упаковке / В коробке	1 шт / 8 шт

**PAW-04048**

Гайковерт пневматический ударный
композитный 1115 Nm

Ударный механизм	Twin Hammer (двойной молот)
Размер привода	1/2"
Макс. момент	1115 Nm / 113 кг-м
Частота свободного вращения	8500 об/мин
Макс. диаметр резьбы болта	19 мм
Потребление воздуха	370 л/мин
Рабочее давление	6,3 кг/см ²
Резьба штуцера	1/4"
Мин. диаметр шланга	10 мм
Длина	192 мм
Вес	2,1 кг
В упаковке / В коробке	1 шт / 6 шт

**PAW-04004 (KI-857)**

Гайковерт пневматический ударный
усиленный 814 Nm

Ударный механизм	Twin Hammer (двойной молот)
Размер привода	1/2"
Макс. момент	814 Nm / 83 кг-м
Частота свободного вращения	8000 об/мин
Макс. диаметр резьбы болта	16 мм
Потребление воздуха	330 л/мин
Рабочее давление	6,3 кг/см ²
Резьба штуцера	1/4"
Мин. диаметр шланга	10 мм
Длина	186 мм
Вес	2,6 кг
В упаковке / В коробке	1 шт / 6 шт

**PAW-04045H**

Гайковерт пневматический ударный
810 Nm с регулировкой момента

- Гидравлический торсионный механизм
- Уникальная система регулировки крутящего момента на закручивание
- 4 ступени регулировки:
 1. 60 - 80 Nm
 2. 105 - 125 Nm
 3. 107 - 122 Nm
 4. 200 - 220 Nm

Ударный механизм	Twin Hammer (двойной молот)
Размер привода	1/2"
Частота свободного вращения	6000 об/мин
Регулировка момента на закручивание	60 - 220 Nm / 6,1 - 22,5 кг-м
Макс. момент на закручивание	540 Nm / 55 кг-м
Макс. момент на откручивание	810 Nm / 83 кг-м
Потребление воздуха	910 л/мин
Рабочее давление	6,3 - 8 кг/см ²
Резьба штуцера	1/4"
Мин. диаметр шланга	10 мм
Вес	2,5 кг
В упаковке / В коробке	1 шт / 6 шт

PAW-04006RK2

Гайковерт пневматический ударный

563 Nm с головками в кейсе

17 предметов

- 1 - Гайковерт пневматический ударный PAW-04006R
- 10 - Головок ударных: 9, 10, 11, 13, 14, 17, 19, 22, 24, 27 мм
- 1 - Удлинитель ударный 125 мм
- 1 - Лубрикатор линейный
- 1 - Штуцер пневматический
- 1 - Масленка
- 1 - Ключ Г-образный для разборки гайковерта
- 1 - Кейс пластиковый



Ударный механизм	Twin Hammer (двойной молот)
Размер привода	1/2"
Макс. момент	563 Nm / 58 кг-м
Частота свободного вращения	7000 об/мин
Макс. диаметр резьбы болта	16 мм
Потребление воздуха	330 л/мин
Рабочее давление	6,3 кг/см ²
Резьба штуцера	1/4"
Мин. диаметр шланга	10 мм
Длина	185 мм
Вес	2,6 кг
В упаковке / В коробке	1 шт / 6 шт

АСК-381001

Набор с гайковертом, ударными головками и динамометрическим ключом:

42 предмета, ложемент пластик

Рабочий профиль торцевых головок: 6 граней

1/2":

- 18 - Головок ударных: 8, 9, 10, 11, 12, 13, 14, 15, 16, 17, 18, 19, 21, 22, 24, 27, 30, 32 мм
- 11 - Головок ударных глубоких: 10, 11, 12, 13, 14, 16, 17, 19, 21, 22, 24 мм
- 3 - Головки ударные тонкостенные 150 мм: 17, 19, 21 мм
- 3 - Головки ударные тонкостенные 100 мм: 17, 19, 21 мм
- 2 - Удлинителя ударных: 75, 125 мм
- 1 - Кардан ударный
- 1 - Динамометрический ключ 40 - 210 Nm
- 1 - Гайковерт ударный пневматический PAW-04048

- 1 - Лубрикатор линейный
- 1 - Разъем пневматический
- Кол-во в короб.: 1 шт; Вес нетто: 12,5 кг; Вес брутто: 13 кг



ATS-9301

Держатель магнитный для гайковерта

•Выдерживает вес 15 кг



РАЗМЕР ПРИВОДА 3/4"



PAW-06021

Гайковерт пневматический ударный

1355 Nm

Ударный механизм	Twin Hammer (двойной молот)
Размер привода	3/4"
Макс. момент	1355 Nm / 138 кг-м
Частота свободного вращения	4500 об/мин
Макс. диаметр резьбы болта	32 мм
Потребление воздуха	420 л/мин
Рабочее давление	6,3 кг/см ²
Резьба штуцера	3/8"
Мин. диаметр шланга	12 мм
Длина	216 мм
Вес	4 кг
В упаковке / В коробке	1 шт / 5 шт

PAW-06002

Гайковерт пневматический ударный усиленный 1300 Nm

Ударный механизм	New Twin Hammer (новый двойной молот)
Размер привода	3/4"
Макс. момент	1300 Nm / 131 кг-м
Частота свободного вращения	6500 об/мин
Макс. диаметр резьбы болта	25 мм
Потребление воздуха	420 л/мин
Рабочее давление	6,3 кг/см ²
Резьба штуцера	3/8"
Мин. диаметр шланга	12 мм
Длина	236 мм
Вес	4,55 кг
В упаковке	1 шт

НОВИНКА



**PAW-06026**

Гайковерт пневматический ударный композитный усиленный 1627 Nm

Ударный механизм	New Twin Hammer (новый двойной молот)
Размер привода	3/4"
Макс. момент	1627 Nm / 166 кг-м
Частота свободного вращения	6500 об/мин
Макс. диаметр резьбы болта	25 мм
Потребление воздуха	420 л/мин
Рабочее давление	6,3 кг/см ²
Резьба штуцера	3/8"
Мин. диаметр шланга	12 мм
Длина	255 мм
Вес	3,89 кг
В упаковке	1 шт

НОВИНКА

РАЗМЕР ПРИВОДА 1"**PAW-10051S**

Гайковерт пневматический ударный усиленный 2439 Nm

Ударный механизм	New Twin Hammer (новый двойной молот)
Размер привода	1"
Макс. момент	2439 Nm / 250 кг-м
Частота свободного вращения	4000 об/мин
Макс. диаметр резьбы болта	36 мм
Потребление воздуха	420 л/мин
Рабочее давление	6,3 кг/см ²
Резьба штуцера	1/2"
Мин. диаметр шланга	13 мм
Длина	307 мм
Вес	10,62 кг
В упаковке	1 шт

НОВИНКА

**PAW-06024**

Гайковерт пневматический ударный композитный 1630 Nm

Ударный механизм	Twin Hammer (двойной молот)
Размер привода	3/4"
Макс. момент	1630 Nm / 165 кг-м
Частота свободного вращения	5500 об/мин
Макс. диаметр резьбы болта	32 мм
Потребление воздуха	420 л/мин
Рабочее давление	6,3 - 8 кг/см ²
Резьба штуцера	3/8"
Мин. диаметр шланга	12 мм
Длина	221 мм
Вес	3,6 кг
В упаковке / В коробке	1 шт / 5 шт

**PAW-10045S**

Гайковерт пневматический ударный композитный 2034 Nm

• Уникальное сочетание малого веса и высокого крутящего момента

Ударный механизм	Twin Hammer (двойной молот)
Размер привода	1"
Макс. момент	2034 Nm / 207 кг-м
Частота свободного вращения	5300 об/мин
Макс. диаметр резьбы болта	41 мм
Потребление воздуха	850 л/мин
Рабочее давление	6,3 - 8 кг/см ²
Резьба штуцера	1/2"
Мин. диаметр шланга	12 мм
Длина	256 мм
Вес	5,1 кг
В упаковке / В коробке	1 шт / 2 шт

PAW-10033TS

Гайковерт пневматический ударный
с коротким жалом 2445 Nm



Ударный механизм	Twin Hammer (двойной молот)
Размер привода	1"
Макс. момент	2445 Nm / 250 кг-м
Частота свободного вращения	3000 об/мин
Макс. диаметр резьбы болта	45 мм
Потребление воздуха	910 л/мин
Рабочее давление	6,3 - 8 кг/см ²
Резьба штуцера	1/2"
Мин. диаметр шланга	12 мм
Длина	410 мм
Вес	10,6 кг
В упаковке / В коробке	1 шт / 2 шт

PAW-10048S

Гайковерт пневматический ударный усиленный
с коротким жалом 2439 Nm



Ударный механизм	New Twin Hammer (новый двойной молот)
Размер привода	1"
Макс. момент	2439 Nm / 249 кг-м
Частота свободного вращения	4000 об/мин
Макс. диаметр резьбы болта	36 мм
Потребление воздуха	910 л/мин
Рабочее давление	6,3 - 8 кг/см ²
Резьба штуцера	1/2"
Мин. диаметр шланга	13 мм
Длина	315 мм
Вес	11,5 кг
В упаковке	1 шт

НОВИНКА

PAW-10033T

Гайковерт пневматический ударный 2445 Nm



Ударный механизм	Twin Hammer (двойной молот)
Размер привода	1"
Макс. момент	2445 Nm / 250 кг-м
Частота свободного вращения	3000 об/мин
Макс. диаметр резьбы болта	45 мм
Потребление воздуха	850 л/мин
Рабочее давление	6,3 - 8 кг/см ²
Резьба штуцера	1/2"
Мин. диаметр шланга	13 мм
Длина	560 мм
Вес	12 кг

НОВИНКА

PAW-10048

Гайковерт пневматический ударный усиленный
2439 Nm



Ударный механизм	New Twin Hammer (новый двойной молот)
Размер привода	1"
Макс. момент	2439 Nm / 249 кг-м
Частота свободного вращения	4000 об/мин
Макс. диаметр резьбы болта	36 мм
Потребление воздуха	910 л/мин
Рабочее давление	6,3 - 8 кг/см ²
Резьба штуцера	1/2"
Мин. диаметр шланга	13 мм
Длина	495 мм
Вес	12,5 кг
В упаковке	1 шт

НОВИНКА

PAW-10035T

Гайковерт пневматический ударный 2445 Nm



Ударный механизм	Twin Hammer (двойной молот)
Размер привода	1"
Макс. момент	2445 Nm / 250 кг-м
Частота свободного вращения	4000 об/мин
Макс. диаметр резьбы болта	45 мм
Потребление воздуха	910 л/мин
Рабочее давление	6,3 - 8 кг/см ²
Резьба штуцера	1/2"
Мин. диаметр шланга	12 мм
Длина	536 мм
Вес	10,6 кг
В упаковке / В коробке	1 шт / 2 шт

PAW-10043L

Гайковерт пневматический ударный
2445 Nm



Ударный механизм	Twin Hammer (двойной молот)
Размер привода	1"
Макс. Момент	2445 Nm / 250 кг-м
Частота свободного вращения	4000 об/мин
Макс. диаметр резьбы болта	45 мм
Потребление воздуха	850 л/мин
Рабочее давление	6,3 - 8 кг/см ²
Резьба штуцера	1/2"
Мин. диаметр шланга	12 мм
Длина	610 мм
Вес	13,9 кг
В упаковке / В коробке	1 шт / 2 шт



PAW-10044L

Гайковерт пневматический ударный
композитный 2800 Nm

Ударный механизм	Twin Hammer (двойной молот)
Размер привода	1"
Макс. момент	2800 Nm / 290 кг-м
Частота свободного вращения	4000 об/мин
Макс. диаметр резьбы болта	45 мм
Потребление воздуха	850 л/мин
Рабочее давление	6,3 - 8 кг/см ²
Резьба штуцера	1/2"
Мин. диаметр шланга	12 мм
Длина	536 мм
Вес	6,9 кг
В упаковке / В коробке	1 шт / 2 шт



PAW-10047L

Гайковерт пневматический ударный усиленный
3390 Nm

Ударный механизм	New Twin Hammer (новый двойной молот)
Размер привода	1"
Макс. момент	3390 Nm / 346 кг-м
Частота свободного вращения	3000 об/мин
Макс. диаметр резьбы болта	45 мм
Потребление воздуха	910 л/мин
Рабочее давление	6,3 - 8 кг/см ²
Резьба штуцера	1/2"
Мин. диаметр шланга	13 мм
Длина	631 мм
Вес	16,8 кг
В упаковке	1 шт

НОВИНКА

PAW-10037HL

Гайковерт пневматический ударный с
регулировкой крутящего момента 2850 Nm

- Гидравлический торсионный механизм
- Уникальная система регулировки крутящего момента на закручивание



Ударный механизм	Twin Hammer (двойной молот)
Размер привода	1"
Частота свободного вращения	3000 об/мин
Регулировка момента на закручивание	220 - 750 Nm / 30 - 76 кг-м
Макс. момент на закручивание	1760 Nm
Макс. момент на откручивание	2850 Nm
Потребление воздуха	910 л/мин
Рабочее давление	6,3 - 8 кг/см ²
Резьба штуцера	1/2"
Мин. диаметр шланга	12 мм
Длина	610 мм
Вес	13,9 кг



PAW-10042

Гайковерт пневматический ударный 3660 Nm

Ударный механизм	Twin Hammer (двойной молот)
Размер привода	1"
Макс. момент	3660 Nm / 373 кг-м
Частота свободного вращения	3000 об/мин
Макс. диаметр резьбы болта	50 мм
Потребление воздуха	910 л/мин
Рабочее давление	6,3 - 8 кг/см ²
Резьба штуцера	1/2"
Мин. диаметр шланга	12 мм
Длина	630 мм
Вес	16 кг
В упаковке / В коробке	1 шт / 2 шт

PAW-10037L

Гайковерт пневматический ударный 3390 Nm



Ударный механизм	Twin Hammer (двойной молот)
Размер привода	1"
Макс. момент	3390 Nm / 346 кг-м
Частота свободного вращения	3000 об/мин
Макс. диаметр резьбы болта	50 мм
Потребление воздуха	910 л/мин
Рабочее давление	6,3 - 8 кг/см ²
Резьба штуцера	1/2"
Мин. диаметр шланга	12 мм
Длина	610 мм
Вес	13,9 кг
В упаковке / В коробке	1 шт / 2 шт

ТРЕЩОТКИ ПНЕВМАТИЧЕСКИЕ

PAR-02011

Трещотка пневматическая 1/4"
27,1 Nm



Зубчатая передача	Планетарная
Размер привода	1/4"
Частота свободного вращения	260 об/мин
Макс. момент	27 Nm / 2,77 кг-м
Потребление воздуха	170 л/мин
Рабочее давление	6,3 кг/см ²
Резьба штуцера	1/4"
Мин. диаметр шланга	6 мм
Длина	130 мм
Вес	0,45 кг
В упаковке / В коробке	1 шт / 40 шт

PAR-02013

Трещотка пневматическая усиленная 1/4"
27,1 Nm



НОВИНКА

Зубчатая передача	Планетарная
Размер привода	1/4"
Частота свободного вращения	240 об/мин
Макс. момент	27 Nm / 2,77 кг-м
Потребление воздуха	170 л/мин
Рабочее давление	6,3 кг/см ²
Резьба штуцера	1/4"
Мин. диаметр шланга	6 мм
Длина	135,2 мм
Вес	0,5 кг

PAВ-03017-ВК1

Трещотка пневматическая 3/8" 27,1 Nm 2 в 1,
набор

58 предметов

- 1 - Трещотка пневматическая 3/8"
- 7 - Головок торцевых 1/4": 4, 5, 6, 7, 8, 9, 10 мм
- 6 - Головок торцевых 3/8": 11, 12, 13, 14, 15, 17 мм
- 40 - Бит 1/4" 25 мм
- 1 - Держатель для бит магнитный
- 1 - Адаптер 3/8" x 1/4"
- 1 - Штуцер пневматический шарнирный
- 1 - Кейс пластиковый



Зубчатая передача	Планетарная
Размер привода	3/8", 1/4" HEX
Частота свободного вращения	260 об/мин
Макс. момент	27 Nm / 2,77 кг-м
Потребление воздуха	170 л/мин
Рабочее давление	6,3 кг/см ²
Резьба штуцера	1/4"
Мин. диаметр шланга	6 мм
Длина	130 мм
Вес	0,45 кг
В упаковке / В коробке	1 шт / 40 шт

PAR-04007

Трещотка пневматическая 1/2"
108 Nm



Зубчатая передача	Планетарная
Размер привода	1/2"
Частота свободного вращения	160 об/мин
Макс. момент	108 Nm / 11 кг-м
Потребление воздуха	280 л/мин
Рабочее давление	6,3 кг/см ²
Резьба штуцера	1/4"
Мин. диаметр шланга	8 мм
Длина	254 мм
Вес	1,2 кг
В упаковке/В коробке	1 шт/20 шт

PAR-04015

Трещотка пневматическая 1/2"
108,5 Nm промышленная



НОВИНКА

Зубчатая передача	Планетарная
Размер привода	1/2"
Частота свободного вращения	280 об/мин
Макс. момент	108,5 Nm / 11,06 кг-м
Потребление воздуха	280 л/мин
Рабочее давление	6,3 кг/см ²
Резьба штуцера	1/4"
Мин. диаметр шланга	8 мм
Длина	260 мм

ДРЕЛИ ПНЕВМАТИЧЕСКИЕ

PAD-03003

Дрель пневматическая 3/8" (10 мм) с реверсом



Частота свободного вращения	1800 об/мин
Размер патрона	3/8" (10 мм)
Резьба патрона	3/8" - 24 UNF
Потребление воздуха	280 л/мин
Рабочее давление	6,3 кг/см ²
Резьба штуцера	1/4"
Мин. диаметр шланга	8 мм
Длина	177 мм
Вес	1,2 кг
В упаковке / В коробке	1 шт / 10 шт

PAD-04003

Дрель пневматическая 1/2" (13 мм) с реверсом



Частота свободного вращения	750 об/мин
Размер патрона	1/2" (13 мм)
Резьба патрона	3/8" - 24 UNF
Потребление воздуха	280 л/мин
Рабочее давление	6,3 кг/см ²
Резьба штуцера	1/4"
Мин. диаметр шланга	8 мм
Длина	203 мм
Вес	1,8 кг
В упаковке / В коробке	1 шт / 10 шт



PAD-13003

Дрель пневматическая угловая 3/8" (10 мм)

Частота свободного вращения	1700 об/мин
Размер патрона	3/8" (10 мм)
Резьба патрона	3/8" - 24 UNF
Потребление воздуха	220 л/мин
Рабочее давление	6,3 кг/см ²
Резьба штуцера	1/4"
Мин. диаметр шланга	8 мм
Длина	216 мм
Вес	1,8 кг
В упаковке / В коробке	1 шт / 10 шт



НОВИНКА

PAD-03003A

Дрель пневматическая 3/8"(10мм) с реверсом 1800 об/мин, усиленная

Частота свободного вращения	1800 об/мин
Размер патрона	3/8" 10 мм
Резьба патрона	3/8" - 24 UNF
Потребление воздуха	280 л/мин
Рабочее давление	6,3 кг/см ²
Резьба штуцера	1/4"
Мин. диаметр шланга	8 мм
Длина	177 мм
Вес	1,22 кг

PAD-13010

Дрель пневматическая для точечной сварки



Зубчатая передача	Планетарная
Частота свободного вращения	1800 об/мин
Хвостовик сверла	6,5 мм, 8 мм
Потребление воздуха	280 л/мин
Рабочее давление	6,3 кг/см ²
Резьба штуцера	1/4"
Мин. диаметр шланга	8 мм
Длина	235 мм
Вес	1,9 кг
В упаковке / В коробке	1 шт / 10 шт



НОВИНКА

PAD-04004A

Дрель пневматическая 1/2"(13мм) с реверсом 500 об/мин, усиленная

Частота свободного вращения	500 об/мин
Размер патрона	1/2" 13 мм
Резьба патрона	3/8" - 24 UNF
Потребление воздуха	280 л/мин
Рабочее давление	6,3 кг/см ²
Резьба штуцера	1/4"
Мин. диаметр шланга	8 мм
Длина	203 мм
Вес	1,8 кг



SD-0850R

Сверло для точечной сварки

- Сверхпрочный сплав HSS-Co
- Хвостовик 8 мм. Длина 50 мм



НОВИНКА

PAD-03015

Дрель пневматическая промышленная 3/8"

Частота свободного вращения	2200 об/мин
Размер патрона	3/8" 10 мм
Резьба патрона	3/8" - 24 UNF
Потребление воздуха	280 л/мин
Рабочее давление	6,3 кг/см ²
Резьба штуцера	1/4"
Мин. диаметр шланга	8 мм
Длина	189 мм
Вес	1,22 кг

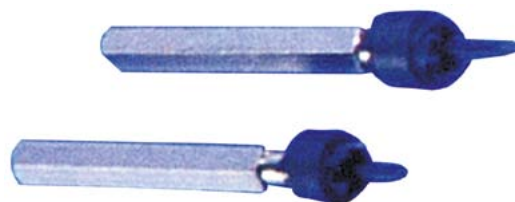

ATG-6011

Набор сверл для точечной сварки 3/8" и 5/16"
2 предмета

- Для быстрого высверливания точечной сварки
- Высокая точность обеспечена вращающейся направляющей
- Двусторонние коронки изготовлены из высокопрочного сплава
- Рабочая скорость: 500 об/мин
- Хвостовик: 1/4" HEX



НОВИНКА

PAD-04011

Дрель пневматическая промышленная 1/2"

Частота свободного вращения	1300 об/мин
Размер патрона	1/2" 13 мм
Резьба патрона	3/8" - 24 UNF
Потребление воздуха	280 л/мин
Рабочее давление	6,3 кг/см ²
Резьба штуцера	1/4"
Мин. диаметр шланга	8 мм
Длина	238 мм
Вес	1,84 кг

ШАРОЖНИЦЫ ПНЕВМАТИЧЕСКИЕ

**PAG-10009**

Шарожица пневматическая

Частота свободного вращения	25000 об/мин
Размер цанги	6 мм
Потребление воздуха	320 л/мин
Рабочее давление	6,3 кг/см ²
Выброс воздуха	Сзади
Резьба штуцера	1/4"
Мин. диаметр шланга	8 мм
Длина	140 мм
Вес	0,36 кг
В упаковке / В коробке	1 шт / 40 шт



НОВИНКА

PAG-10010Шарожица пневматическая угловая
20000 об/мин, 6 мм

Частота свободного вращения	20000 об/мин
Размер цанги	6 мм
Потребление воздуха	320 л/мин
Рабочее давление	6,3 кг/см ²
Выброс воздуха	Сзади
Резьба штуцера	1/4"
Мин. диаметр шланга	8 мм
Длина	160 мм
Вес	0,36 кг

**PAG-10001**Шарожица пневматическая
профессиональная

Частота свободного вращения	25000 об/мин
Размер цанги	6 мм
Потребление воздуха	320 л/мин
Рабочее давление	6,3 кг/см ²
Выброс воздуха	Сзади
Резьба штуцера	1/4"
Мин. диаметр шланга	8 мм
Длина	140 мм
Вес	0,35 кг
В упаковке / В коробке	1 шт / 40 шт

**PAG-10039K**Шарожица пневматическая в наборе
16 предметов

- 1 - Шарожица пневматическая
- 5 - Шарожек под цангу 3 мм
- 5 - Шарожек под цангу 6 мм
- 1 - Цанга 3 мм
- 1 - Штуцер пневматический
- 2 - Ключа для разборки шарожицы
- 1 - Кейс пластиковый

Частота свободного вращения	22000 об/мин
Размер цанги	6 мм
Потребление воздуха	320 л/мин
Рабочее давление	6,3 кг/см ²
Выброс воздуха	Сзади
Резьба штуцера	1/4"
Мин. диаметр шланга	8 мм
Длина	178 мм
Вес	0,6 кг
В упаковке / В коробке	1 шт / 40 шт

**PAG-10005**Шарожица пневматическая
профессиональная угловая

Частота свободного вращения	20000 об/мин
Размер цанги	6 мм
Потребление воздуха	320 л/мин
Рабочее давление	6,3 кг/см ²
Выброс воздуха	Сзади
Резьба штуцера	1/4"
Мин. диаметр шланга	8 мм
Длина	143 мм
Вес	0,5 кг
В упаковке / В коробке	1 шт / 40 шт

КУЗОВНОЙ ПНЕВМОИНСТРУМЕНТ



PAT-A0003-T

Полотно для лобзика пневматического

PAT-A0003-T18
•18 зубов/дюйм

PAT-A0003-T24
•24 зуба/дюйм

PAT-A0003-T32
•32 зуба/дюйм

PAT-A0003

Лобзик пневматический

Толщина резки	1,2 мм (сталь)
Рабочий ход	9 мм
Частота колебаний	9000 дв/мин
Потребление воздуха	150 л/мин
Резьба штуцера	1/4"
Мин. диаметр шланга	8 мм
Длина	235 мм
Вес	1,1 кг

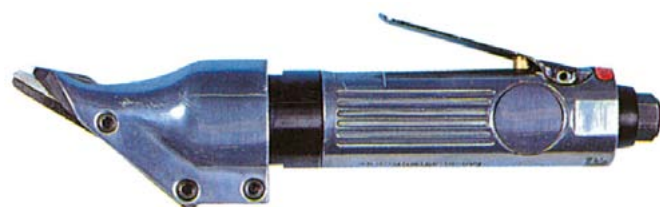

PAT-S0005

Ножницы пневматические по металлу

Толщина металла	1,2 мм
Частота колебаний	2200 дв/мин
Потребление воздуха	170 л/мин
Резьба штуцера	1/4"
Мин. диаметр шланга	6 мм
Длина	254 мм
Вес	1 кг
В упаковке / В коробке	1 шт / 10 шт

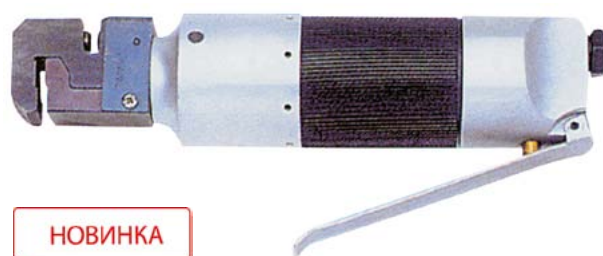

НОВИНКА

PAT-P0001

Пневматический дырокол (5 мм), кромкогиб

Размер отверстия	5 мм
Толщина металла	0,8 - 1,2 мм
Ширина кромки	12 мм
Потребление возд.	113 л/мин
Рабочее давление	6,3 - 8 кг/см ²
Резьба штуцера	1/4"
Мин. диаметр шланга	10 мм
Длина	247 мм
Вес	1,3 кг
В упаковке / В коробке	1 шт / 10 шт



PAT-K007K

Нож пневматический для резки стекол с лезвиями в кейсе

6 предметов

- 1 - Нож пневматический
- 3 - Лезвия
- 2 - Ключа для демонтажа лезвий
- 1 - Кейс пластиковый

Рабочий ход	3°
Частота колебаний	20000 дв/мин
Потребление воздуха	230 л/мин
Резьба штуцера	1/4"
Мин. диаметр шланга	8 мм
Длина	200 мм
Вес	1 кг
В упаковке / В коробке	1 шт / 10 шт

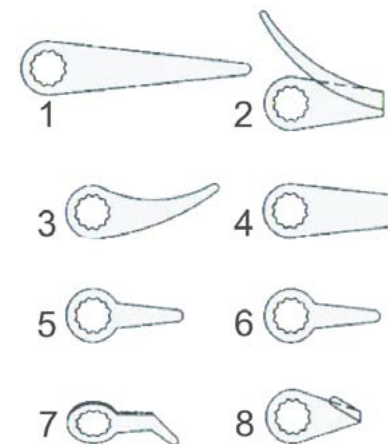

PAT-K0(03-14)

Лезвия для резки стекол

Артикул	№	Длина
PT-K003	1	57 мм
PT-K004	1	90 мм
PT-K005	2	18 мм
PT-K006	2	36 мм
PT-K007	2	63 мм
PT-K008	2	90 мм
PT-K009	3	30 мм
PT-K010	4	8 мм
PT-K011	5	35 мм
PT-K012	6	35 мм
PT-K013	7	35 мм
PT-K014	8	24 мм



PAV-00005K

Заклепочный пистолет пневмогидравлический

Макс. размер заклепки (алюминий)	4,8 мм
Макс. размер заклепки (нерж. сталь)	4,0 мм
Макс. размер заклепки (сталь)	4,8 мм
Тяговое усилие	1045 кг/см ²
Рабочий ход	16 мм
Комплекты цанг	2,4 мм, 3,2 мм, 4,0 мм, 4,8 мм
Потребление воздуха	1,48 л/ход
Резьба штуцера	1/4"
Мин. диаметр шланга	10 мм
Габариты	165 x 270 мм
Вес	1,5 кг

УГЛОШЛИФОВАЛЬНЫЕ МАШИНКИ ПНЕВМАТИЧЕСКИЕ

**PAG-30013**

Углошлифовальная машинка пневматическая

Частота свободного вращения	11000 об/мин
Диаметр круга	125 мм
Резьба шпинделя	3/8" - 24 UNF
Потребление воздуха	420 л/мин
Рабочее давление	6,3 кг/см ²
Резьба штуцера	1/4"
Мин. диаметр шланга	8 мм
Длина	229 мм
Вес	1,9 кг
В упаковке / В коробке	1 шт / 10 шт

**PAT-C0001A**

Пневматическая отрезная машинка по металлу 75 мм 22000 об/мин

Диаметр диска	75 мм
Частота свободного вращения	22000 об/мин
Потребление воздуха	230 л/мин
Рабочее давление	6,3 кг/см ²
Резьба штуцера	1/4"
Мин. диаметр шланга	8 мм
Длина	193 мм
Вес	0,83 кг

НОВИНКА

ШЛИФОВАЛЬНЫЕ МАШИНКИ ПНЕВМАТИЧЕСКИЕ

**PAS-20006**

Плоскошлифовальная машинка пневматическая

Размер подошвы	89 x 197 мм
Ход эксцентрика	4,3 мм
Частота свободного вращения	8000 об/мин
Потребление воздуха	200 л/мин
Резьба штуцера	1/4"
Мин. диаметр шланга	8 мм
Вес	1,97 кг

**PAS-10067-6-2.5**

Шлифовальная машинка пневматическая

•Промышленный/профессиональный класс

Диаметр подошвы	150 мм
Частота свободного вращения	10000 об/мин
Ход эксцентрика	2,5 мм
Потребление воздуха	255 л/мин
Резьба штуцера	1/4"
Мин. диаметр шланга	8 мм
Вес	0,8 кг

PAS-10067-6-5.0

Шлифовальная машинка пневматическая

•Промышленный/профессиональный класс

Диаметр подошвы	150 мм
Частота свободного вращения	10000 об/мин
Ход эксцентрика	5 мм
Потребление воздуха	255 л/мин
Резьба штуцера	1/4"
Мин. диаметр шланга	8 мм
Вес	0,8 кг

**PAS-10067-6AH**

Шлифмашинка пневматическая 150 мм с шлангом и мешком для сбора пыли

•Промышленный/профессиональный класс

Диаметр подошвы	150 мм
Частота свободного вращения	10000 об/мин
Ход эксцентрика	5 мм
Потребление воздуха	255 л/мин
Резьба штуцера	1/4"
Мин. диаметр шланга	8 мм
Вес	0,8 кг
Длина	160 мм

**PAS-10067-6BH**

Шлифмашинка пневматическая 150 мм с шлангом и мешком для сбора пыли

•Промышленный/профессиональный класс

Диаметр подошвы	150 мм
Частота свободного вращения	10000 об/мин
Ход эксцентрика	2,5 мм
Потребление воздуха	255 л/мин
Резьба штуцера	1/4"
Мин. диаметр шланга	8 мм
Вес	0,8 кг
Длина	189 мм

НОВИНКА

КРАСКОПУЛЬТЫ

**PAB-20001**

Краскопульт HP 1,4 мм с верхним бачком

- Профессиональный покрасочный пистолет высокого давления
- Кованный корпус из алюминиевого сплава

Способ подачи ЛКМ	Гравитационный
Размер дюзы	1,4 мм
Емкость бачка	600 мл
Материал бачка	Нейлон
Размер резьбы бачка	M16 x 1,5 мм
Рабочее давление	3 - 4,5 кг/см ²
Резьба штуцера	1/4"
Мин. диаметр шланга	8 мм
Расход воздуха	250 - 320 л/мин
Вес	0,7 кг
Габариты	170 x 325 мм

**PAB-30001**

Краскопульт HVLP 1,3 мм с верхним бачком и регулятором давления

- Профессиональный покрасочный пистолет низкого давления
- Кованный корпус из алюминиевого сплава

Способ подачи ЛКМ	Гравитационный
Размер дюзы	1,3 мм
Емкость бачка	600 мл
Материал бачка	Нейлон
Размер резьбы бачка	M16 x 1,5 мм
Рабочее давление	1,5 - 3 кг/см ²
Резьба штуцера	1/4"
Мин. диаметр шланга	8 мм
Расход воздуха	400 л/мин
Вес	0,7 кг
Габариты	170 x 325 мм

**PAB-30002**

Краскопульт HVLP 0,8 мм с верхним бачком 0,125 л и регулятором давления

- Профессиональный покрасочный пистолет низкого давления
- Кованный корпус из алюминиевого сплава

Способ подачи ЛКМ	Гравитационный
Размер дюзы	0,8 мм
Емкость бачка	125 мл
Материал бачка	Нейлон
Размер резьбы бачка	M14 x 1,0 мм
Рабочее давление	1 - 2,5 кг/см ²
Резьба штуцера	1/4"
Мин. диаметр шланга	8 мм
Расход воздуха	240 л/мин
Вес	0,3 кг

НОВИНКА

МОЛОТКИ ПНЕВМАТИЧЕСКИЕ

**PAB-20029H**

Молоток пневматический с зубилами
5 предметов

- Профиль хвостовика: 6 граней
- 1 - Молоток пневматический
- 4 - Зубила

Частота ударов	3600 уд/мин
Ход поршня	67 мм
Диаметр хвостовика	11 мм
Потребление воздуха	240 л/мин
Рабочее давление	6,3 кг/см ²
Резьба штуцера	1/4"
Мин. диаметр шланга	8 мм
Длина (без зубила)	170 мм
Уровень шума	92 Дцб
Уровень вибрации	10,6 м/с ²
Вес	1,1 кг
В упаковке / В коробке	1 шт / 10 шт

**PAB-20002HK**

Молоток пневматический с зубилами в кейсе
10 предметов

- Профиль хвостовика: 6 граней
- 1 - Молоток пневматический
- 5 - Зубил 190 мм
- 1 - Пружина возвратная
- 1 - Масленка
- 1 - Штуцер пневматический
- 1 - Кейс пластиковый

Частота ударов	3500 уд/мин
Ход поршня	67 мм
Диаметр хвостовика	11 мм
Потребление воздуха	240 л/мин
Рабочее давление	6,3 кг/см ²
Резьба штуцера	1/4"
Мин. диаметр шланга	8 мм
Длина (без зубила)	190 мм
Уровень шума	97 Дцб
Уровень вибрации	6,1 м/с ²
Вес	2,6 кг
В упаковке / В коробке	1 шт / 10 шт



PAH-20033RK

Молоток пневматический композитный с зубилами в кейсе

10 предметов

- Оснащен демпфером вибрации
- Высокое удобство работы благодаря низкому уровню вибрации
- Профиль хвостовика: цилиндр
- 1 - Молоток пневматический
- 5 - Зубил 175 мм
- 1 - Пружина возвратная
- 1 - Держатель зубил с быстросъемом
- 1 - Штуцер пневматический
- 1 - Кейс пластиковый

Частота ударов	3000 уд/мин
Ход поршня	75 мм
Диаметр хвостовика	10 мм
Потребление воздуха	400 л/мин
Рабочее давление	6,3 кг/см ²
Резьба штуцера	1/4"
Мин. диаметр шланга	8 мм
Длина (без зубила)	215 мм
Уровень шума	97,4 Дцб
Уровень вибрации	4,2 м/с ²
Вес	1,6 кг
В упаковке / В коробке	1 шт / 10 шт



PH-1005

Пружина возвратная для молотка пневматического

• В коробке: 200 шт



PH-1008H

Набор зубил

5 предметов

- Профиль хвостовика: 6 граней
- Диаметр хвостовика: 11 мм
- Длина 175 мм
- В коробке: 200 шт

ШПРИЦЫ ДЛЯ СМАЗКИ



PAE-10002

Шприц для смазки пневматический

Емкость	400 см ³
Рабочее давление	6,5 кг/см ²
Вес	0,7 кг
В упаковке / В коробке	1 шт / 10 шт



PAE-10005

Шприц для смазки пневматический
7 предметов

- Возможность использования пневматическим и ручным способом
- 1 - Цилинд под тубу
- 1 - Пневматический привод
- 1 - Ручной привод
- 1 - Жесткая насадка
- 1 - Гибкая насадка
- 1 - Быстросъемный пневматический разъем
- 1 - Штуцер пневматический 1/4"
- 1 - Штуцер пневматический под шланг

Емкость	400 см ³
Рабочее давление	6,5 кг/см ²
Вес	2,08 кг
В упаковке / В коробке	1 шт / 10 шт



PAE-10008

Шриц для смазки пневматический профессиональный автоматический

Емкость	400 см ³
Рабочее давление	6,5 кг/см ²
Вес	2,3 кг
В упаковке / В коробке	1 шт / 10 шт

ШПРИЦЫ ДЛЯ ГЕРМЕТИКА



PAP-D029

Шприц для герметика пневматический

- Регулировка подачи воздуха

Вес	0,3 кг
В упаковке / В коробке	1 шт / 10 шт



PAP-D036-9

Шприц для герметика пневматический
3 в 1 профессиональный

Емкость картриджа	310 см ³
Емкость пакета	310 см ³ / 400 см ³
Вес	1,2 кг
В упаковке / В коробке	1 шт / 10 шт

ПРОДУВОЧНЫЕ ПИСТОЛЕТЫ И ПОДКАЧКА ШИН



PAP-D004
Продувочный пистолет



PAP-D043-10P
Продувочный пистолет 250 мм

НОВИНКА



PAP-D031
Пневматическая подкачка шин с манометром
• Диапазон показаний 0 - 15 bar / 0 - 210 psi
• Цена деления 0,1 bar
• Дополнительная насадка
• Вес: 0,58 кг; В коробке: 12 шт



PAP-D031-25
Пневматическая подкачка шин с манометром 64 мм
• Диапазон показаний 0 - 15 bar / 0 - 210 psi
• Цена деления 0,1 bar

НОВИНКА



PAP-D031-35
Пневматическая подкачка шин с манометром 90 мм
• Диапазон показаний 0 - 15 bar / 0 - 210 psi
• Цена деления 0,1 bar

НОВИНКА



PAP-D057-4
Пневматическая подкачка шин с манометром
• Диапазон показаний 0 - 12 bar
• Цена деления 0,1 bar
• 3-х функциональная
• Крупная легкочитаемая шкала в BAR и PSI
• Поворотный манометр на шарнирном соединении
• Шланг 1 м x 1/4"

ШЛАНГИ ПНЕВМАТИЧЕСКИЕ



AHR-0012
Катушка пневмошланга
• Внутренний 8 мм
• Внешний Ø 10 мм
• Длина шланга 15 м
• Габариты корпуса 345 мм x 320 мм x 121 мм



AHR-0014
Катушка пневмошланга
• Внутренний Ø 10 мм
• Внешний Ø 15 мм
• Длина шланга 10 м
• Габариты корпуса 345 мм x 320 мм x 121 мм



Шланг воздушный резиновый

Артикул	Внутр. Ø	Длина в бухте	Давление на разрыв	Рабочая температура
AR-081450	8 мм	50 м	50 кг/см ²	30°C ~ 100°C
AR-101650	10 мм	50 м	50 кг/см ²	30°C ~ 100°C
AR-121850	12 мм	50 м	50 кг/см ²	30°C ~ 100°C



Шланг воздушный ПВХ

Артикул	Внутр. Ø	Длина в бухте	Давление на разрыв	Рабочая температура
AC-081450	8 мм	50 м	50 кг/см ²	30°C ~ 70°C
AC-101650	10 мм	50 м	50 кг/см ²	30°C ~ 70°C
AC-121850	12 мм	50 м	50 кг/см ²	30°C ~ 70°C



AP-801215
Шланг витой ПУ
• Внутренний Ø 8 мм
• Внешний Ø 12 мм
• Длина шланга 15 м
• Тип резьбы: внешняя
• Ø резьбы 1/4"



AP-801275
Шланг витой ПУ
• Внутренний Ø 8 мм
• Внешний Ø 12 мм
• Длина шланга 7,5 м
• Тип резьбы: внешняя
• Ø резьбы 1/4"



AP-101512
Шланг витой ПУ армированный
• Внутренний Ø 10 мм
• Внешний Ø 15 мм
• Длина шланга 12 м
• Тип резьбы: внешняя
• Ø резьбы 3/8"



AP-101560
Шланг витой ПУ армированный
• Внутренний Ø 10 мм
• Внешний Ø 15 мм
• Длина шланга 6 м
• Тип резьбы: внешняя
• Ø резьбы 3/8"

ОБОРУДОВАНИЕ ДЛЯ ПОДГОТОВКИ ВОЗДУХА



PAP-C202

Фильтр
• Автоматический клапан сброса конденсата

Артикул	Внутр. Ø резьбы	Кол-во в короб.
PAP-C202A	1/4"	24 шт
PAP-C202B	3/8"	24 шт
PAP-C202C	1/2"	24 шт



PAP-C206

Фильтр с регулятором давления
• Регулятор давления с манометром
• Автоматический клапан сброса конденсата

Артикул	Внутр. Ø резьбы	Кол-во в короб.
PAP-C206A	1/4"	12 шт
PAP-C206B	3/8"	12 шт
PAP-C206C	1/2"	12 шт



PAP-C204

Лубрикатор

Артикул	Внутр. Ø резьбы	Кол-во в короб.
PAP-C204A	1/4"	24 шт
PAP-C204B	3/8"	24 шт
PAP-C204C	1/2"	24 шт



PAP-C205

Модульная группа для подготовки воздуха
• Регулятор давления с манометром
• Автоматический клапан сброса конденсата

Артикул	Внутр. Ø резьбы	Кол-во в короб.
PAP-C205A	1/4"	12 шт
PAP-C205B	3/8"	12 шт
PAP-C205C	1/2"	12 шт



PAP-C614

Лубрикатор усиленный

Артикул	Внутренний Ø резьбы	Пропускная способность	Максимальное давление	Диапазон рабочего давления	Объем лубриканта
PAP-C614B	3/8"	750 л/мин	9,7 кг/см ²	1 - 9 кг/см ²	120 см ³
PAP-C614C	1/2"	950 л/мин	9,7 кг/см ²	1 - 9 кг/см ²	120 см ³

НОВИНКА



PAP-C616

Фильтр для воздуха усиленный

• Регулятор давления с манометром
• Автоматический клапан сброса конденсата

Артикул	Внутренний Ø резьбы	Пропускная способность	Максимальное давление	Диапазон рабочего давления
PAP-C616B	3/8"	750 л/мин	9,7 кг/см ²	1 - 9 кг/см ²
PAP-C616C	1/2"	950 л/мин	9,7 кг/см ²	1 - 9 кг/см ²

НОВИНКА



PAP-C615

Модульная группа для подготовки воздуха усиленная

• Регулятор давления с манометром
• Автоматический клапан сброса конденсата

Артикул	Внутренний Ø резьбы	Пропускная способность	Максимальное давление	Диапазон рабочего давления	Объем лубриканта
PAP-C615B	3/8"	750 л/мин	9,7 кг/см ²	1 - 9 кг/см ²	120 см ³
PAP-C615C	1/2"	950 л/мин	9,7 кг/см ²	1 - 9 кг/см ²	120 см ³

НОВИНКА



PAP-C207B

Фильтр-влагомаслоотделитель тонкой очистки 3х-уровневый

• Фильтр-влагомаслоотделитель тонкой очистки 3х-уровневый
• Удаляет из сжатого воздуха частицы масла и влаги, которые пропускают стандартные фильтры
• В группе последовательно объединены три фильтра со степенью очистки 5, 0,3 и 0,01 микрон, что позволяет очистить воздух на 99,9%
• Центральный модуль оснащен шкалой-индикатором, которая окрасится красным, когда требуется замена фильтрующего элемента
• Гранулы в третьем модуле окрасятся розовым, когда требуется их замена
• Автоматический клапан сброса конденсата
• Регулятор давления с манометром

Внутренний Ø резьбы	Пропускная способность	Максимальное давление	Диапазон рабочего давления	Объем осушителя
3/8"	750 л/мин	17,5 кг/см ²	1 - 9 кг/см ²	80 см ³

НОВИНКА



PH-1008

Лубрикатор линейный 1/4"
• В коробке 60 шт



PB-0007

Регулятор давления линейный 1/4"



PB-0006

Регулятор давления с манометром линейный

РАЗЪЕМЫ И ФИТИНГИ

Легкие композитные разъемы Высокая долговечность Антистатические и небуьющиеся
 Профессиональное исполнение Соединяются быстро и легко Защищены от коррозии
 Максимальное давление 15 кг/см²



Пневморазъем композитный

Артикул	Размер
E20SHOC	6 мм "Елка"
E25SHOC	8 мм "Елка"
E30SHOC	10 мм "Елка"
E40SHOC	12 мм "Елка"



Пневморазъем композитный

Артикул	Ø внутр. резьбы
E20SFOC	1/4"
E30SFOC	3/8"
E40SFOC	1/2"



Пневморазъем композитный

Артикул	Ø наруж. резьбы
E20SMOC	1/4"
E30SMOC	3/8"
E40SMOC	1/2"



Пневморазъем композитный

Артикул	Размер
E20SPOC	5 x 8 мм
E30SPOC	6,5 x 10 мм
E40SPOC	8 x 12 мм



Пневморазъем металлический высокой пропускной способности

Артикул	Тип	Размер
N40SLH	"Елка"	13 мм
N60SLH	"Елка"	19 мм

НОВИНКА



Пневморазъем металлический высокой пропускной способности

Артикул	Внешний Ø резьбы
N40SML	1/2"

НОВИНКА



Разъемы "папа"

Артикул	Тип	Размер
020PH	"Елка"	6 мм
025PH	"Елка"	8 мм
030PH	"Елка"	10 мм
040PH	"Елка"	12 мм



Разъемы "папа"

Артикул	Тип резьбы	Ø резьбы
020PM	Внешняя	1/4"
030PM	Внешняя	3/8"
040PM	Внешняя	1/2"



Разъемы "папа"

Артикул	Тип резьбы	Ø резьбы
020PF	Внутр.	1/4"
030PF	Внутр.	3/8"
040PF	Внутр.	1/2"



Разъемы "папа" высокой пропускной способности

Артикул	Тип резьбы	Ø резьбы
N40PML	Внешняя	1/2"

НОВИНКА



Разъемы "папа" высокой пропускной способности

Артикул	Тип	Размер
N40PHL	"Елка"	13 мм
N60PHL	"Елка"	19 мм

НОВИНКА



Соединитель для шлангов

Артикул	Тип	Размер
NH20	"Елка"	6 мм
NH25	"Елка"	8 мм
NH30	"Елка"	10 мм
NH40	"Елка"	12 мм



Переходники повышающие

Артикул	Ø внутр. резьбы	Ø наруж. резьбы
MB3020	3/8"	1/4"
MB4020	1/2"	1/4"
MB4030	1/2"	3/8"
MB6030	3/4"	3/8"
MB6040	3/4"	1/2"



Переходники понижающие

Артикул	Ø внутр. резьбы	Ø наруж. резьбы
FM3020	3/8"	1/4"
FM4030	1/2"	3/8"
FM6040	3/4"	1/2"



Разъемы под шланг с наруж. резьбой

Артикул	Ø резьбы	Размер
MH2020	1/4"	6 мм
MH2025	1/4"	8 мм
MH2030	1/4"	10 мм
MH2040	1/4"	12 мм
MH3020	3/8"	6 мм
MH3025	3/8"	8 мм
MH3030	3/8"	10 мм
MH3040	3/8"	12 мм
MH4020	1/2"	6 мм
MH4025	1/2"	8 мм
MH4030	1/2"	10 мм
MH4040	1/2"	12 мм



Переходники с внутренней резьбой

Артикул	Ø резьбы
FF20	1/4"
FF30	3/8"
FF40	1/2"



Переходники с наруж. резьбой

Артикул	Ø резьбы
MP2020	1/4" x 1/4"
MP2030	1/4" x 3/8"
MP2040	1/4" x 1/2"
MP3030	3/8" x 3/8"
MP3040	3/8" x 1/2"
MP4040	1/2" x 1/2"
MP4060	1/2" x 3/4"



Разъемы под шланг с внутренней резьбой

Артикул	Ø резьбы	Размер
FH2020	1/4"	6 мм
FH2025	1/4"	8 мм
FH2030	1/4"	10 мм
FH2040	1/4"	12 мм
FH3020	3/8"	6 мм
FH3025	3/8"	8 мм
FH3030	3/8"	10 мм
FH3040	3/8"	12 мм
FH4020	1/2"	6 мм
FH4025	1/2"	8 мм
FH4030	1/2"	10 мм
FH4040	1/2"	12 мм

РАЗМЕР ПРИВОДА 1/2"

Изготовлены из сверхпрочного Хроммолибденового (Cr-Mo) сплава, рассчитанного на ударные нагрузки. Применяются исключительно с ударным инструментом.

Не допускается использование с ручным приводом.



Головка торцевая ударная 1/2"

Артикул	Размер	L (мм)	Вес (гр)	Упаковка	Кол-во в упак.	Кол-во в короб.
A4008	8 мм	38	70	цвет. упак.	10	180
A4009	9 мм	38	70	цвет. упак.	10	180
A4010	10 мм	38	70	цвет. упак.	10	180
A4011	11 мм	38	70	цвет. упак.	10	180
A4012	12 мм	38	75	цвет. упак.	10	180
A4013	13 мм	38	75	цвет. упак.	10	180
A4014	14 мм	38	75	цвет. упак.	10	180
A4015	15 мм	38	75	цвет. упак.	10	180
A4016	16 мм	38	80	цвет. упак.	10	180
A4017	17 мм	38	85	цвет. упак.	10	180
A4018	18 мм	38	85	цвет. упак.	10	180
A4019	19 мм	38	100	цвет. упак.	10	180
A4020	20 мм	38	120	цвет. упак.	10	180
A4021	21 мм	38	120	цвет. упак.	10	180
A4022	22 мм	38	150	цвет. упак.	10	120
A4023	23 мм	38	150	цвет. упак.	10	120
A4024	24 мм	38	150	цвет. упак.	10	120
A4025	25 мм	38	170	цвет. упак.	10	120
A4026	26 мм	38	175	цвет. упак.	10	120
A4027	27 мм	42	175	цвет. упак.	10	80
A4028	28 мм	42	195	цвет. упак.	10	80
A4029	29 мм	42	200	цвет. упак.	10	80
A4030	30 мм	42	210	цвет. упак.	10	80
A4032	32 мм	44	220	цвет. упак.	10	80

Головка торцевая ударная глубокая 1/2"



Артикул	Размер	L (мм)	Вес (гр)	Упаковка	Кол-во в упак.	Кол-во в короб.
A4008L	8 мм	78	100	цвет. упак.	10	120
A4009L	9 мм	78	115	цвет. упак.	10	120
A4010L	10 мм	78	125	цвет. упак.	10	120
A4011L	11 мм	78	130	цвет. упак.	10	120
A4012L	12 мм	78	145	цвет. упак.	10	120
A4013L	13 мм	78	150	цвет. упак.	10	120
A4014L	14 мм	78	170	цвет. упак.	10	120
A4015L	15 мм	78	180	цвет. упак.	10	120
A4016L	16 мм	78	200	цвет. упак.	10	120
A4017L	17 мм	78	220	цвет. упак.	10	120
A4018L	18 мм	78	230	цвет. упак.	10	120
A4019L	19 мм	78	240	цвет. упак.	10	100
A4020L	20 мм	78	260	цвет. упак.	10	100
A4021L	21 мм	78	260	цвет. упак.	10	100
A4022L	22 мм	78	300	цвет. упак.	5	80
A4023L	23 мм	78	300	цвет. упак.	5	80
A4024L	24 мм	78	340	цвет. упак.	5	80
A4025L	25 мм	78	360	цвет. упак.	5	80
A4026L	26 мм	78	360	цвет. упак.	5	80
A4027L	27 мм	78	380	цвет. упак.	5	80
A4028L	28 мм	78	390	цвет. упак.	5	60
A4029L	29 мм	78	400	цвет. упак.	5	60
A4030L	30 мм	78	410	цвет. упак.	5	60
A4032L	32 мм	78	410	цвет. упак.	5	60
A4036L	36 мм	78	490	цвет. упак.	6	36
A4038L	38 мм	78	510	цвет. упак.	6	36



Головка торцевая ударная глубокая 1/2" 12 граней

Артикул	Размер	L (мм)	Вес (гр)	Упаковка	В упаковке	В коробке
A4030WL	30 мм	78	410	цвет. упаковка	5	60
A4032WL	32 мм	78	410	цвет. упаковка	5	60
A4036WL	36 мм	78	490	цвет. упаковка	6	36

НОВИНКА



Головка торцевая ударная глубокая 1/2" для литых дисков

Артикул	Размер	L (мм)	Вес (гр)	Упаковка	Кол-во в упак.	Кол-во в короб.
AN4017L	17 мм	78	175	цвет. упак.	10	100
AN4019L	19 мм	78	175	цвет. упак.	10	100
AN4021L	21 мм	78	175	цвет. упак.	10	100

Внимание: использовать исключительно с ударными нагрузками; не применять для "срывания" крепежа

РАЗМЕР ПРИВОДА 3/4"

Головка торцевая ударная 3/4"



Артикул	Размер	L (мм)	Вес (гр)	Упаковка	Кол-во в упак.	Кол-во в короб.
A6017	17 мм	50	300	цвет. упак.	1	32
A6019	19 мм	50	310	цвет. упак.	1	32
A6020	20 мм	50	310	цвет. упак.	1	32
A6021	21 мм	50	310	цвет. упак.	1	32
A6022	22 мм	50	320	цвет. упак.	1	32
A6023	23 мм	50	330	цвет. упак.	1	32
A6024	24 мм	50	330	цвет. упак.	1	32
A6025	25 мм	50	340	цвет. упак.	1	32
A6026	26 мм	50	350	цвет. упак.	1	32
A6027	27 мм	53	360	цвет. упак.	1	32
A6028	28 мм	53	380	цвет. упак.	1	32
A6029	29 мм	53	400	цвет. упак.	1	32
A6030	30 мм	53	430	цвет. упак.	1	32
A6032	32 мм	54	470	цвет. упак.	1	32
A6033	33 мм	54	480	цвет. упак.	1	32
A6034	34 мм	54	500	цвет. упак.	1	32
A6035	35 мм	54	520	цвет. упак.	1	32
A6036	36 мм	54	540	цвет. упак.	1	32
A6037	37 мм	54	560	цвет. упак.	1	32
A6038	38 мм	56	580	цвет. упак.	1	32
A6041	41 мм	58	610	цвет. упак.	1	32
A6043	43 мм	58	650	цвет. упак.	1	32
A6046	46 мм	60	760	цвет. упак.	1	32
A6050	50 мм	68	800	цвет. упак.	1	24
A6054	54 мм	68	950	цвет. упак.	1	16
A6055	55 мм	70	1100	цвет. упак.	1	16
A6060	60 мм	70	1500	цвет. упак.	1	12
A6065	65 мм	76	1800	цвет. упак.	1	12
A6070	70 мм	76	2000	цвет. упак.	1	12

Головка торцевая ударная глубокая 3/4"



Артикул	Размер	L (мм)	Вес (гр)	Упаковка	Кол-во в упак.	Кол-во в короб.
A6019L	19 мм	90	500	цвет. упак.	1	36
A6020L	20 мм	90	500	цвет. упак.	1	36
A6021L	21 мм	90	510	цвет. упак.	1	36
A6022L	22 мм	90	530	цвет. упак.	1	36
A6023L	23 мм	90	540	цвет. упак.	1	36
A6024L	24 мм	90	540	цвет. упак.	1	36
A6025L	25 мм	90	570	цвет. упак.	1	36
A6026L	26 мм	90	620	цвет. упак.	1	36
A6027L	27 мм	90	690	цвет. упак.	1	36
A6028L	28 мм	90	720	цвет. упак.	1	36
A6029L	29 мм	90	750	цвет. упак.	1	36
A6030L	30 мм	90	760	цвет. упак.	1	32
A6032L	32 мм	90	790	цвет. упак.	1	32
A6033L	33 мм	90	820	цвет. упак.	1	32
A6034L	34 мм	90	850	цвет. упак.	1	32
A6035L	35 мм	90	880	цвет. упак.	1	24
A6036L	36 мм	90	880	цвет. упак.	1	24
A6037L	37 мм	90	890	цвет. упак.	1	24
A6038L	38 мм	90	900	цвет. упак.	1	24
A6041L	41 мм	90	1000	цвет. упак.	1	24
A6043L	43 мм	90	1100	цвет. упак.	1	16
A6046L	46 мм	90	1200	цвет. упак.	1	16
A6050L	50 мм	90	1300	цвет. упак.	1	16



Головка торцевая ударная HEX 3/4"

Артикул	Размер	L (мм)	Вес (гр)	Упаковка	Кол-во в упак.	Кол-во в короб.
A6MLH14	14 мм	100	455	цвет. упак.	6	24
A6MLH17	17 мм	100	500	цвет. упак.	6	24
A6MLH21	19 мм	100	532	цвет. упак.	6	24

РАЗМЕР ПРИВОДА 1"

Головка торцевая ударная 1"



Артикул	Размер	L (мм)	Вес (гр)	Упаковка	Кол-во в упак.	Кол-во в короб.
A8017	17 мм	58	660	цвет. упак.	1	24
A8019	19 мм	58	665	цвет. упак.	1	24
A8021	21 мм	58	665	цвет. упак.	1	24
A8022	22 мм	58	664	цвет. упак.	1	24
A8023	23 мм	58	663	цвет. упак.	1	24
A8024	24 мм	58	662	цвет. упак.	1	24
A8025	25 мм	58	660	цвет. упак.	1	24
A8026	26 мм	58	658	цвет. упак.	1	24
A8027	27 мм	58	656	цвет. упак.	1	24
A8028	28 мм	58	654	цвет. упак.	1	24
A8029	29 мм	60	660	цвет. упак.	1	24
A8030	30 мм	60	670	цвет. упак.	1	24
A8031	31 мм	60	670	цвет. упак.	1	24
A8032	32 мм	61	673	цвет. упак.	1	24
A8033	33 мм	61	674	цвет. упак.	1	24
A8034	34 мм	61	676	цвет. упак.	1	24
A8035	35 мм	61	678	цвет. упак.	1	24
A8036	36 мм	65	680	цвет. упак.	1	24
A8037	37 мм	65	703	цвет. упак.	1	24
A8038	38 мм	65	723	цвет. упак.	1	24
A8039	39 мм	65	746	цвет. упак.	1	24
A8040	40 мм	65	765	цвет. упак.	1	24
A8041	41 мм	65	818	цвет. упак.	1	24
A8042	42 мм	68	843	цвет. упак.	1	24
A8043	43 мм	68	866	цвет. упак.	1	24
A8044	44 мм	68	888	цвет. упак.	1	24
A8046	46 мм	74	1015	цвет. упак.	1	16
A8047	47 мм	74	1038	цвет. упак.	1	16
A8048	48 мм	74	1067	цвет. упак.	1	16
A8049	49 мм	74	1086	цвет. упак.	1	16
A8050	50 мм	74	1214	цвет. упак.	1	16
A8051	51 мм	80	1250	цвет. упак.	1	16
A8052	52 мм	80	1351	цвет. упак.	1	16
A8053	53 мм	80	1385	цвет. упак.	1	16
A8054	54 мм	80	1409	цвет. упак.	1	12
A8055	55 мм	85	1541	цвет. упак.	1	12
A8056	56 мм	85	1476	цвет. упак.	1	12
A8057	57 мм	85	1609	цвет. упак.	1	12
A8058	58 мм	85	1657	цвет. упак.	1	12
A8059	59 мм	85	1679	цвет. упак.	1	12
A8060	60 мм	89	1875	цвет. упак.	1	8
A8062	62 мм	89	1984	цвет. упак.	1	8
A8063	63 мм	89	2022	цвет. упак.	1	8
A8065	65 мм	93	2171	цвет. упак.	1	8
A8067	67 мм	93	2298	цвет. упак.	1	8
A8068	68 мм	93	2412	цвет. упак.	1	8
A8070	70 мм	98	2513	цвет. упак.	1	6
A8073	73 мм	98	2910	цвет. упак.	1	6
A8075	75 мм	100	3593	цвет. упак.	1	6
A8076	76 мм	100	3715	цвет. упак.	1	6
A8078	78 мм	100	3840	цвет. упак.	1	6
A8080	80 мм	100	3981	цвет. упак.	1	4
A8085	85 мм	102	4289	цвет. упак.	1	4
A8089	89 мм	107	4486	цвет. упак.	1	4
A8090	90 мм	107	4880	цвет. упак.	1	4
A8092	92 мм	107	4710	цвет. упак.	1	4
A8095	95 мм	107	5106	цвет. упак.	1	4

Головка торцевая ударная глубокая 1"

Артикул	Размер	L (мм)	Вес (гр)	Упаковка	Кол-во в упак.	Кол-во в короб.
A8019L	19 мм	90	840	цвет. упак.	1	16
A8021L	21 мм	90	830	цвет. упак.	1	16
A8022L	22 мм	90	820	цвет. упак.	1	16
A8023L	23 мм	90	810	цвет. упак.	1	16
A8024L	24 мм	90	800	цвет. упак.	1	16
A8025L	25 мм	90	850	цвет. упак.	1	16
A8026L	26 мм	90	900	цвет. упак.	1	16
A8027L	27 мм	90	950	цвет. упак.	1	16
A8028L	28 мм	90	960	цвет. упак.	1	16
A8029L	29 мм	90	980	цвет. упак.	1	16
A8030L	30 мм	90	1020	цвет. упак.	1	16
A8031L	31 мм	90	1010	цвет. упак.	1	16
A8032L	32 мм	90	1007	цвет. упак.	1	16
A8033L	33 мм	90	1008	цвет. упак.	1	16
A8034L	34 мм	90	1010	цвет. упак.	1	16
A8035L	35 мм	90	1015	цвет. упак.	1	16
A8036L	36 мм	90	1035	цвет. упак.	1	16
A8037L	37 мм	90	1075	цвет. упак.	1	16
A8038L	38 мм	90	1099	цвет. упак.	1	16
A8039L	39 мм	90	1125	цвет. упак.	1	16
A8040L	40 мм	90	1140	цвет. упак.	1	12
A8041L	41 мм	90	1160	цвет. упак.	1	12
A8042L	42 мм	90	1210	цвет. упак.	1	12
A8043L	43 мм	90	1270	цвет. упак.	1	12
A8046L	46 мм	100	1500	цвет. упак.	1	12
A8047L	47 мм	100	1540	цвет. упак.	1	12
A8048L	48 мм	100	1550	цвет. упак.	1	12
A8049L	49 мм	100	1560	цвет. упак.	1	12
A8050L	50 мм	100	1600	цвет. упак.	1	12
A8051L	51 мм	100	1650	цвет. упак.	1	8
A8052L	52 мм	100	1700	цвет. упак.	1	8
A8054L	54 мм	100	1750	цвет. упак.	1	8
A8055L	55 мм	100	1850	цвет. упак.	1	8
A8056L	56 мм	105	1960	цвет. упак.	1	8
A8057L	57 мм	105	1980	цвет. упак.	1	8
A8058L	58 мм	105	2060	цвет. упак.	1	8
A8059L	59 мм	105	2100	цвет. упак.	1	8
A8060L	60 мм	120	2450	цвет. упак.	1	8
A8063L	63 мм	120	2620	цвет. упак.	1	8
A8065L	65 мм	120	2780	цвет. упак.	1	8
A8068L	68 мм	120	3000	цвет. упак.	1	4
A8070L	70 мм	125	3230	цвет. упак.	1	4
A8075L	75 мм	125	4370	цвет. упак.	1	4
A8080L	80 мм	125	4580	цвет. упак.	1	4
A8085L	85 мм	135	4900	цвет. упак.	1	4
A8090L	90 мм	135	5000	цвет. упак.	1	4



Головка торцевая ударная футорочная 1"

Артикул	Размер	L (мм)	Вес (гр)	Упаковка	Кол-во в упак.	Кол-во в короб.
AQ8021D	21 мм	135	625	цвет. упак.	1	4
AQ8022D	22 мм	135	667	цвет. упак.	1	4



РАЗМЕР ПРИВОДА 1" - 1/2"

Головка торцевая ударная 1" - 1/2" 6 граней

Артикул	Размер	L (мм)	Вес (гр)	Упаковка	В упаковке	В коробке
A90030	30 мм	78	2200	цвет. упаковка	1	6
A90032	32 мм	78	2200	цвет. упаковка	1	6
A90035	35 мм	78	2200	цвет. упаковка	1	6
A90036	36 мм	78	2200	цвет. упаковка	1	6
A90038	38 мм	78	2200	цвет. упаковка	1	6
A90041	41 мм	80	2200	цвет. упаковка	1	6
A90046	46 мм	84	2200	цвет. упаковка	1	6
A90050	50 мм	87	2400	цвет. упаковка	1	6
A90054	54 мм	90	2500	цвет. упаковка	1	6
A90055	55 мм	90	2500	цвет. упаковка	1	6
A90058	58 мм	92	3000	цвет. упаковка	1	6
A90060	60 мм	92	3100	цвет. упаковка	1	6
A90062	62 мм	95	3300	цвет. упаковка	1	4
A90065	65 мм	95	3400	цвет. упаковка	1	4
A90068	68 мм	100	3800	цвет. упаковка	1	4
A90070	70 мм	100	3800	цвет. упаковка	1	4
A90073	73 мм	103	4100	цвет. упаковка	1	4
A90075	75 мм	103	4200	цвет. упаковка	1	4
A90078	78 мм	110	4400	цвет. упаковка	1	4
A90080	80 мм	110	4650	цвет. упаковка	1	4
A90085	85 мм	118	5500	цвет. упаковка	1	4
A90090	90 мм	118	5800	цвет. упаковка	1	4
A90095	95 мм	118	6600	цвет. упаковка	1	4
A90100	100 мм	125	9300	цвет. упаковка	1	2
A90105	105 мм	125	9500	цвет. упаковка	1	2
A90110	110 мм	125	10500	цвет. упаковка	1	2
A90115	115 мм	135	12100	цвет. упаковка	1	2
A90120	120 мм	135	13200	цвет. упаковка	1	2
A90125	125 мм	135	14000	цвет. упаковка	1	2



НОВИНКА

АКСЕССУАРЫ ДЛЯ УДАРНЫХ ГОЛОВОК

Удлинитель ударный



Артикул	Размер привода	L (мм)	Вес (гр)	Упаковка	Кол-во в упак.	Кол-во в короб.
AEB-P403	1/2"	75	150	цвет. упак.	10	120
AEB-P405	1/2"	125	240	цвет. упак.	10	80
AEB-P410	1/2"	250	450	карт. короб.	10	40
AEB-P604	3/4"	100	600	карт. короб.	10	30
AEB-P608	3/4"	200	850	карт. короб.	10	20
AEB-P610	3/4"	250	965	карт. короб.	10	20
AEB-P808	1"	200	1450	карт. короб.	1	15
AEB-P810	1"	250	1600	карт. короб.	1	15

Удлинитель ударный с ограничением крутящего момента



Артикул	Размер привода	Макс. момент (Nm)	L (мм)	Вес (гр)	Упаковка	Кол-во в упак.	Кол-во в короб.
AEB-T4090-HT	1/2"	90	180	300	цвет. упак.	10	100
AEB-T4010-HT	1/2"	100	180	300	цвет. упак.	10	100
AEB-T4110-HT	1/2"	110	180	300	цвет. упак.	10	100

Кардан ударный



Артикул	Размер привода	L (мм)	Вес (гр)	Упаковка	Кол-во в упак.	Кол-во в короб.
AUJ-P4072	1/2"	72	150	цвет. упак.	10	120
AUJ-P6115	3/4"	110	680	цвет. упак.	1	32
AUJ-P8130	1"	130	1150	цвет. упак.	1	20

Кардан ударный с фиксацией



Артикул	Размер привода	L (мм)	Вес (гр)	Упаковка	Кол-во в упак.	Кол-во в короб.
PRO- J4064	1/2"	64	175	цвет. упак.	10	120

Переходник ударный



Артикул	Мама (F)	Папа (M)	L (мм)	Вес (гр)	Упаковка	Кол-во в упак.	Кол-во в короб.
AAD-P460	1/2"	3/4"	48	110	цвет. упак.	10	100
AAD-P640	3/4"	1/2"	58	240	цвет. упак.	1	60
AAD-P680	3/4"	1"	63	320	цвет. упак.	1	60
AAD-P860	1"	3/4"	75	1150	цвет. упак.	1	20

PAW-TL4-4

Ограничитель крутящего момента

- Размер привода 1/2"
- Максимальный момент 100 Nm



НАБОРЫ ТОРЦЕВЫХ ГОЛОВОК УДАРНЫХ

Внимание: использовать исключительно с ударными нагрузками; не применять для "срывания" крепежа

ASA-10001

Набор торцевых головок ударных 1/2" для литых дисков
3 предмета

- Размеры: 17, 19, 21 мм



ASA-40008

Набор торцевых головок ударных 1/2" 10 предметов

- Размеры: 10, 11, 12, 13, 14, 17, 19, 21, 22, 24 мм





ASA-40011

Набор торцевых головок ударных глубоких 1/2"

13 предметов

•Размеры: 10, 11, 12, 13, 14, 16, 17, 19, 21, 22, 24, 27, 30 мм



ASA-80007A

Набор торцевых головок ударных глубоких 1"

9 ПРЕДМЕТОВ

•Размеры 27, 30, 32, 33, 36, 38, 41, 46, 50мм



ASA-60005A

Набор торцевых головок ударных 3/4"

8 предметов

•Размеры: 24, 27, 29, 30, 32, 33, 36, 38 мм



ASA-40001

Набор шестигранников ударных 1/2"

8 предметов

•Размеры: H6, H7, H8, H10, H12, H14, H17, H19



ASA-60007A

Набор торцевых головок ударных глубоких 3/4"

8 предметов

•Размеры: 24, 27, 29, 30, 32, 33, 36, 38 мм



ASA-40005

Набор шестигранников ударных 1/2"

8 предметов

•Размеры: H5, H6, H7, H8, H10, H12, H14, H17



ASA-80005A

Набор торцевых головок ударных 1"

9 предметов

•Размеры: 27, 30, 32, 33, 36, 38, 41, 46, 50 мм



ASA-40007

Набор торксов ударных 1/2"

10 предметов

•Размеры: T25, T30, T40, T45, T50, T55, T60, T70

СХЕМА ПОДКЛЮЧЕНИЯ ВОЗДУшной ЛИНИИ

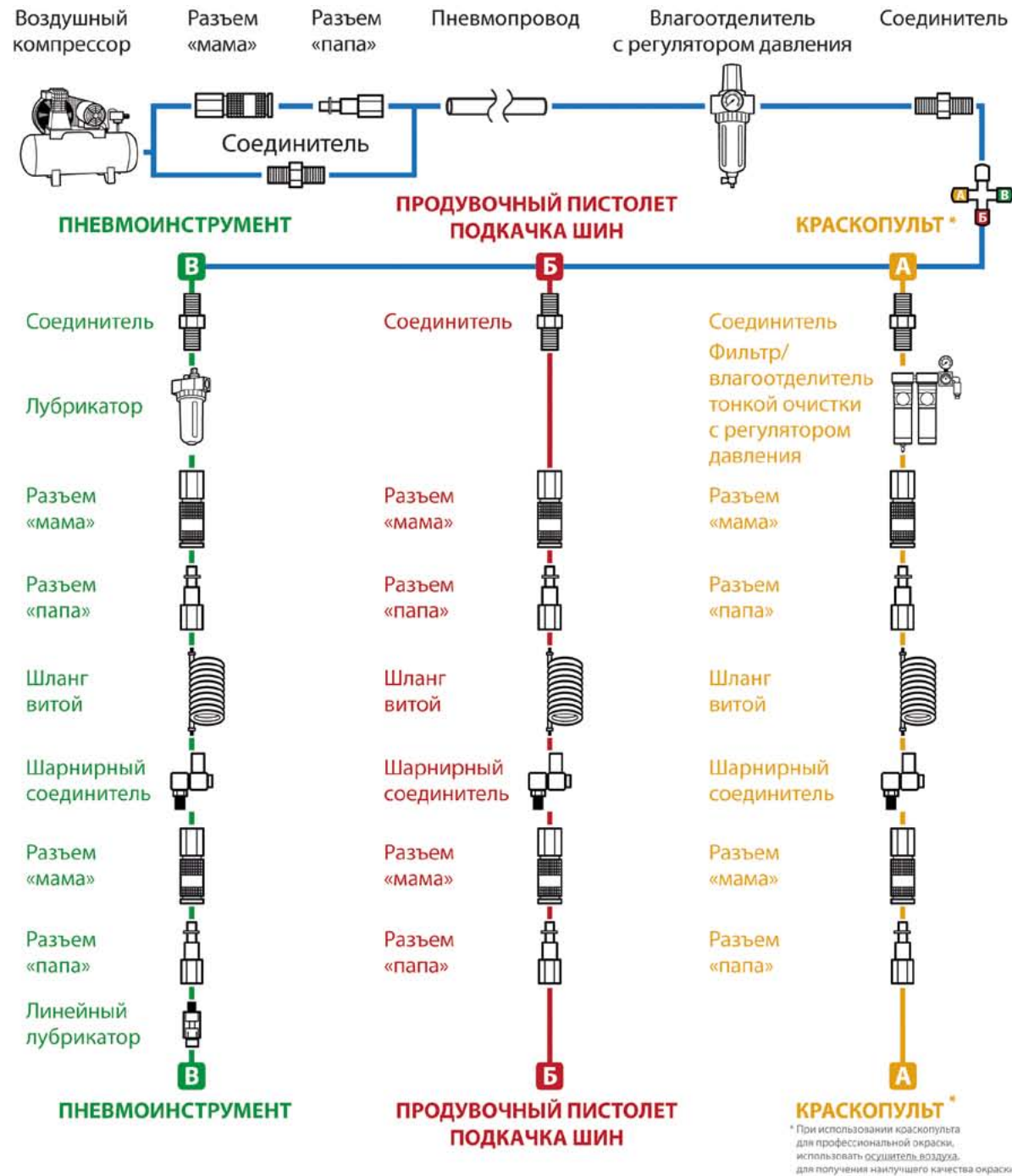

ДЛЯ ЗАМЕТОК

ФИЛЬТРЫ, ЛУБРИКАТОРЫ, РЕГУЛЯТОРЫ ДАВЛЕНИЯ

ФИЛЬТР С РЕГУЛЯТОРОМ ДАВЛЕНИЯ
Обеспечивает:
- Необходимое давление
- Сухой воздух без примесей
- Защита от ржавчины
Обязательно для покраски!

ЛУБРИКАТОР МАГИСТРАЛЬНЫЙ И ЛИНЕЙНЫЙ
Обеспечивает:
- Смазка инструмента
- Уменьшает износ
Не использовать для покраски!
Как можно ближе к инструменту!

ФИЛЬТР ТОНКОЙ ОЧИСТКИ
Обеспечивает:
- Очистка воздуха под покраску
- Очищает до 0,01мкм

ФИТИНГИ

ДЛЯ СОЕДИНЕНИЯ ЭЛЕМЕНТОВ ПНЕВМОЛИНИИ
- Соединители
- Однородный присоединительный размер
- Переходники
- Разные присоединительные размеры

ДЛЯ РАЗВЕТВЛЕНИЯ ПНЕВМОЛИНИИ
- Фитинг разветвитель

ДЛЯ УДОБСТВА РАБОТЫ
- Шарнирный соединитель
- Предхраняет шланг от излома и скручивания

ДЛЯ ПОДАЧИ ВОЗДУХА
- Воздушный вемяль
- Не предназначен для регулировки давления

ШЛАНГИ

ШЛАНГ
Для подачи больших объемов воздуха на расстояние
- Соединители
- Однородный присоединительный размер

ШЛАНГ ВИТОЙ
Подача воздуха непосредственно к инструменту.
Рекомендация по длине и диаметру шланга для подключения пневматических гайковертов для полноценной работы:
1. Размер привода гайковерта 1/2"; длина шланга 5м, диаметр шланга 8 мм
2. Размер привода гайковерта 3/4"; длина шланга 5м, диаметр шланга 10 мм
3. Размер привода гайковерта 1"; длина шланга 5м, диаметр шланга 12 мм
При изменении параметров длины и диаметра шланга возможно удлинение характеристик инструмента, что не является неисправностью. На каждые последующие 3-5 м длины шланга, использовать шланг на 2-4 мм большего диаметра.

БЫСТРОРАЗЪЕМНЫЕ СОЕДИНЕНИЯ

РАЗЪЕМ «ПАПА» → **РАЗЪЕМ «МАМА»**
Быстрое и легкое соединение элементов пневмолинии



Новый стандарт
профессионалов

Гарантийные обязательства

Заводская гарантия на инструмент сохраняется только при соблюдении потребителем правил эксплуатации инструмента:

1. Слесарно-монтажный инструмент

- 1.1. На слесарно-монтажный инструмент профессионального качества LICOTA распространяется «ПОЖИЗНЕННАЯ ГАРАНТИЯ». Это означает, что инструмент подлежит замене или бесплатному ремонту, в случае выхода из строя по причине заводского брака или использования при производстве инструмента некачественных материалов
- 1.2. Естественный износ - снижение работоспособности в результате, как естественного физического старения, так и влияния внешних неблагоприятных факторов - не относится к гарантийному случаю
- 1.3. Биты, вставки и переходники с большего на меньший размер относятся к расходному материалу, потому на этот вид инструмента пожизненная гарантия не распространяется
- 1.4. Обязательно подлежат замене в случае заводского брака торцевые головки, удлинители, за исключением гибких удлинителей, воротки, гаечные ключи
- 1.5. На трещотки распространяется гарантия на естественный износ 6 месяцев



Производитель
профессионального
инструмента с 1983г.

- 1.6. Гарантия не распространяется, если наращивается рычаг инструментов с помощью трубы и других приспособлений
- 1.7. Гарантия не распространяется, если стандартные головки, насадки и аксессуары (маркируются Cr-V), используются с ударным приводом
- 1.8. На шарнирно-губцевый инструмент, отвертки, ударно-режущий инструмент распространяется ограниченная гарантия: гарантия не распространяется на рабочие части этих инструментов, в связи с большой вероятностью превышения допустимой нагрузки при работе
- 1.9. Не использовать стандартные отвертки как монтировки или зубила
- 1.10. Не применять динамометрические ключи для отворачивания крепежа
- 1.11. Не наносить удары по ручному инструменту
- 1.12. Не ронять инструмент, имеющий сложное техническое устройство
- 1.13. Не хранить инструмент в агрессивной среде и т.д.
- 1.14. Гарантийный срок заканчивается в тот момент, когда Вы попытаетесь самостоятельно починить или внести в конструкцию инструмента какое-либо изменение
- 1.15. Гарантийный случай распознается экспертизой по характеру повреждений в течение 5 рабочих дней

2. Пневматический инструмент

- 2.1. На пневматический инструмент распространяется гарантия 6-12 месяцев (в зависимости от модели)
- 2.2. Используйте подготовленный воздух. Это означает необходимость



Новый стандарт
профессионалов

применять осушители и фильтры. Воздух, поступающий в пневмоинструмент, должен быть чистый и сухой

- 2.3. Используйте соответствующие шланги, разъемы и фитинги
- 2.4. Неспособность пневмоинструмента развить максимальное усилие по причине использования неправильных соединителей не является причиной его замены
- 2.5. Осуществлять регулярное смазывание, включающее в себя централизованную подачу смазки и подачу смазки непосредственно в пневмоинструмент, ежедневно вручную с помощью масленки либо линейного лубризатора. Для смазывания допускается специализированное масло, предназначенное для пневмоинструмента
- 2.6. Использовать с ударными пневматическими гайковертами только головки, насадки и аксессуары ударного типа (маркируются Cr-Mo)
- 2.7. Бережно обращаться с инструментом, осуществлять его правильное хранение. Не допускать падения, повреждения, нахождения инструмента в сырости и агрессивной среде
- 2.8. Гарантийный срок заканчивается в тот момент, когда Вы попытаетесь самостоятельно починить или внести в конструкцию инструмента какое-либо изменение
- 2.9. Гарантийный случай распознается экспертизой по характеру повреждений в течение 5 рабочих дней

3. Гидравлическое и гаражное оборудование

- 3.1. На все гидравлическое и гаражное оборудование распространяется



Производитель
профессионального
инструмента с 1983г.

гарантия полгода со дня продажи. Для осуществления гарантийных обязательств изделие следует предоставить в представительство компании в чистом виде в сопровождении документов, подтверждающих дату продажи (кассовый чек или товарный чек)

- 3.2. Гарантия распространяется на поломки, вызванные заводским браком, дефектом материала или конструкции. В таких случаях компания берет на себя обязательства по ремонту или замене изделия
- 3.3. Для сохранения гарантийных обязательств, при эксплуатации следует соблюдать правила установленные производителем. Это означает: избегать грубого обращения, использовать по назначению, осуществлять бережное хранение и уход, самостоятельно не ремонтировать и не вносить изменений в конструкцию оборудования
- 3.4. Нельзя использовать гидравлический механизм для удерживания груза на длительное время
- 3.5. Течь масла по причине естественного износа рабочих частей не является гарантийным случаем

Послегарантийный ремонт и обслуживание

В случае выхода из строя инструмента LICOTA после гарантийного срока или по вине покупателя, возможен ремонт в центрах технического обслуживания LICOTA или получение необходимых запасных частей, необходимых для самостоятельного ремонта.

Также осуществляется платная чистка и смазка пневматического инструмента на протяжении всего срока эксплуатации, что значительно увеличивает срок полезного использования. Доступность и стоимость этой услуги уточняйте у своих дилеров.

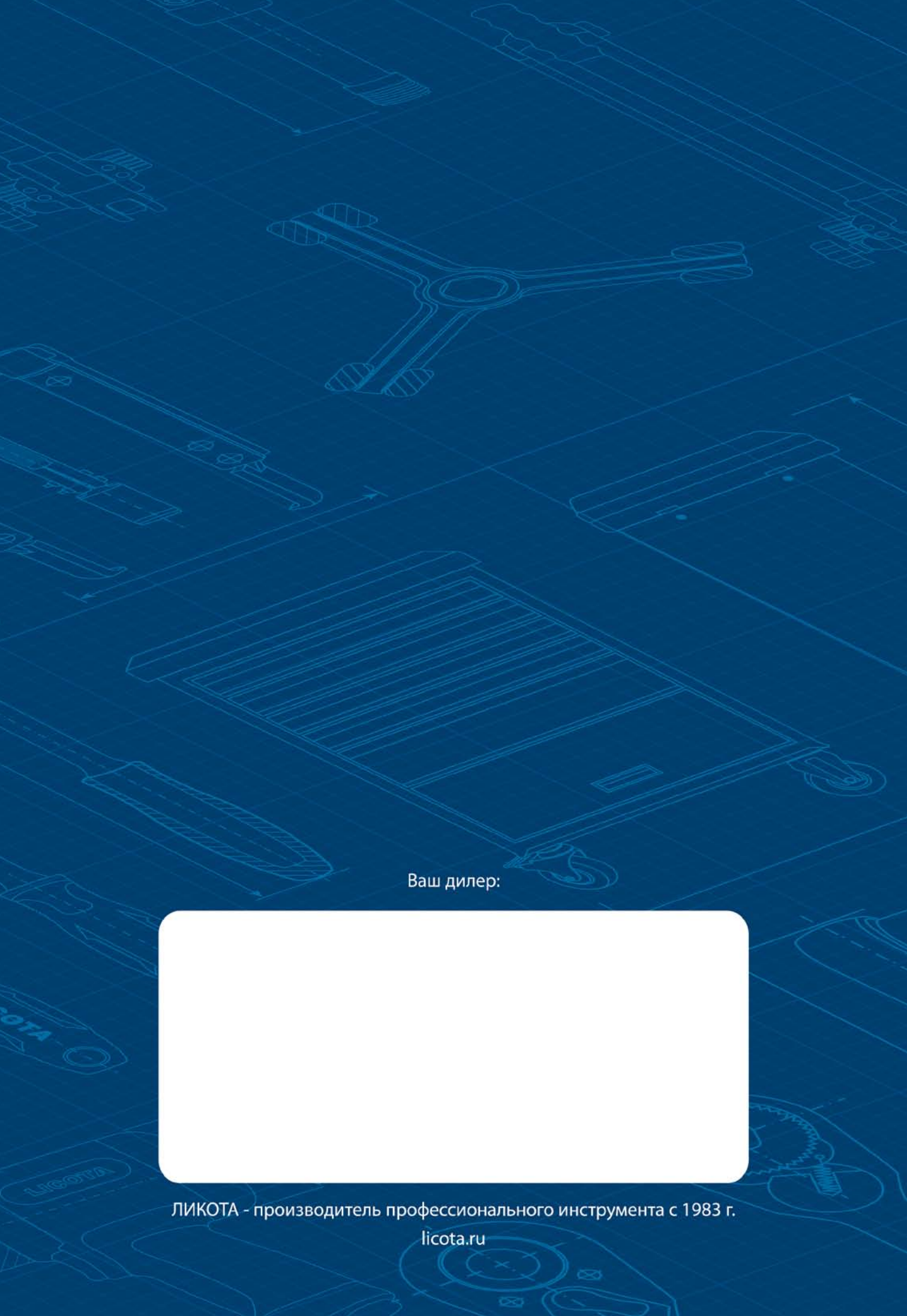

Ваш дилер:



ЛИКОТА - производитель профессионального инструмента с 1983 г.

licota.ru